

IDM

Italiano_Español

Squadrabordatrici
elettroniche
Escuadradoras-chapeadoras
electrónicas

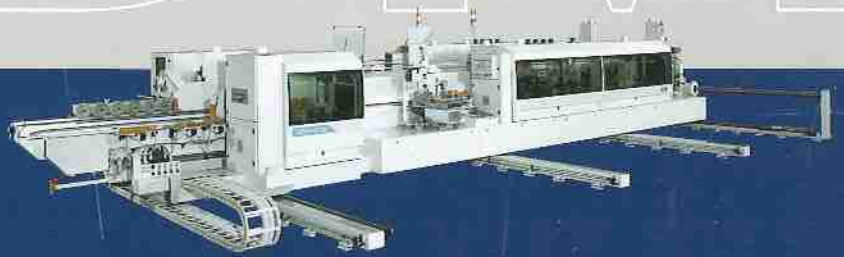

Genesis SB

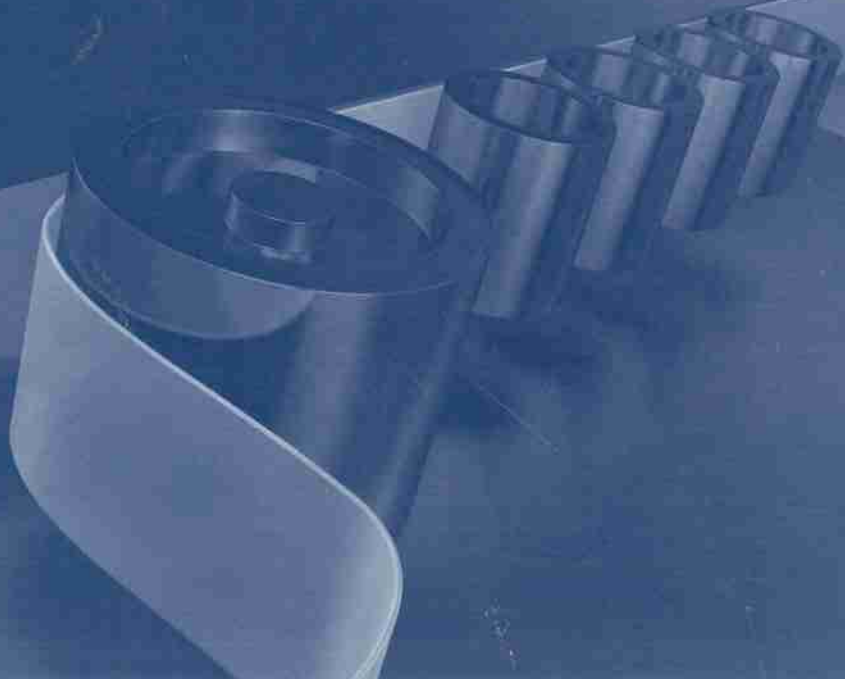

IDM

Squadrabordatrice di eccezionale affidabilità, **Genesis SB** è il frutto della più elevata innovazione tecnologica nel campo della squadrabordatura. Genesis SB è garanzia nel tempo di perfetta squadatura del pannello e di ottima qualità di bordatura. Elevata produttività e flessibilità sono raggiungibili mediante i gruppi ad alte prestazioni installabili su Genesis SB. Con Genesis SB è realizzabile ogni tecnologia di bordatura: applicazione di bordi sottili, ABS e massello, applicazione di bordi in alluminio o lavorazioni softforming.

Escuadradora-chapeadora de extraordinaria fiabilidad, **Genesis SB** es el fruto de la más elevada innovación tecnológica en el campo del escuadrado-chapeado. Genesis SB es garantía en el tiempo de perfecto escuadrado del tablero y de óptima calidad de chapeado. Elevada productividad y flexibilidad se alcanzan por medio de grupos con elevadas prestaciones que se pueden instalar en Genesis SB. Con Genesis SB se puede realizar cada tecnología de chapeado: aplicación de cantos delgados, ABS y madera maciza, aplicación de cantos de aluminio o trabajos softforming.

Precisione e qualità assicurate nel tempo
 Precisión y calidad aseguradas en el tiempo

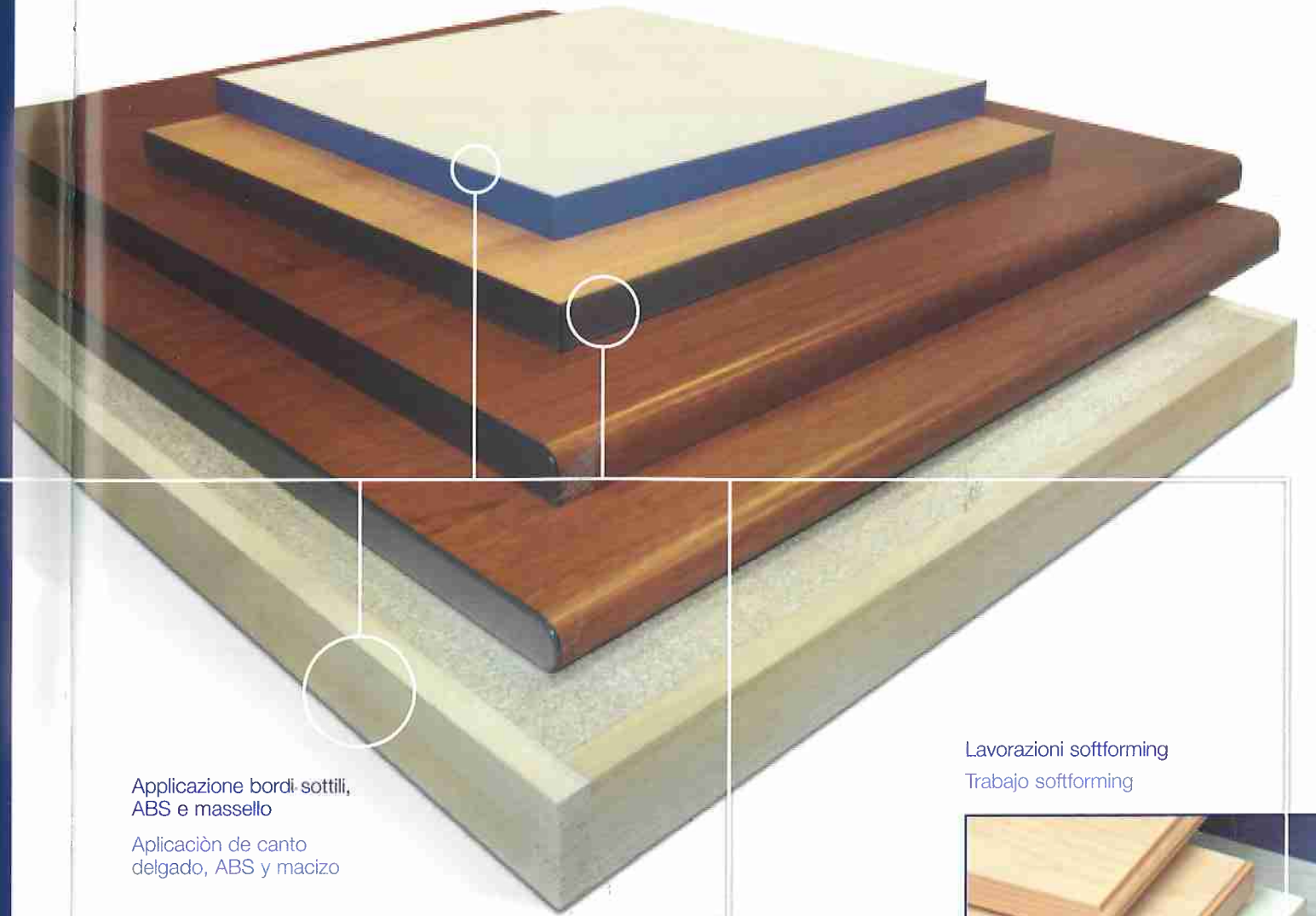

Applicazione bordi sottili, ABS e massello

Aplicación de canto delgado, ABS y macizo

Lavorazioni softforming
 Trabajo softforming

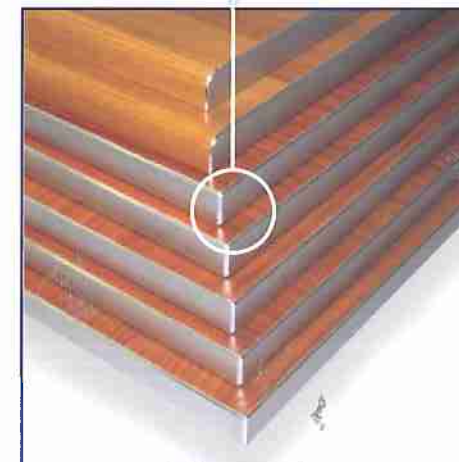

Applicazione bordi in alluminio
 Aplicación de canto de aluminio

Genesis SB

Il **pignone catena** è dotato di 9 denti che consentono una perfetta costanza del moto di avanzamento, evitando qualsiasi fenomeno di stiramento del cingolo.

El **piñón cadena** está dotado de 9 dientes que permiten una constancia perfecta del movimiento de avance, evitando cualquier fenómeno de estiramiento de la cadena.

Grazie alla soluzione a denti dispari il **pignone in entrata** è fissato direttamente alla struttura della macchina: tale sistema permette alta precisione e linearità di avanzamento della catena. La soluzione a denti dispari comporta solo una traslazione in avanti e indietro della catena, a differenza del pignone a denti pari, il quale provoca un allungamento-accorciamento della catena.

Gracias a los dientes impares, el **piñón en la entrada** está fijado directamente a la estructura de la máquina: este sistema garantiza una alta precisión y un avance lineal de la cadena. La versión con dientes impares conlleva sólo una traslación de la cadena hacia adelante y atrás, diferentemente del piñón de dientes pares con el cual la cadena se alarga o se acorta.

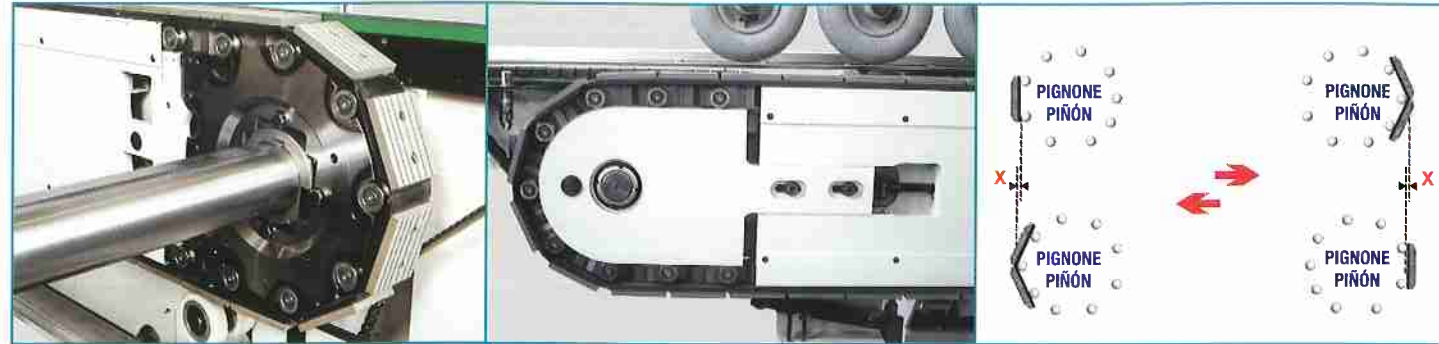

Squadrabordatrici
elettroniche

Escuadradoras-chapeadoras
electrónicas

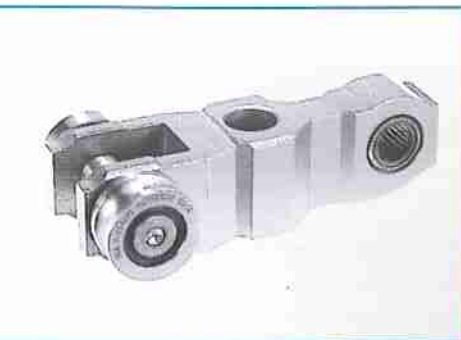
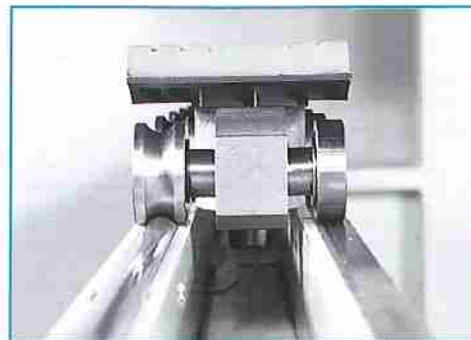

L'apertura del **montante mobile** è realizzata in modo rigido con una trasmissione che agisce su una vite senza fine ad alta precisione. Ciò permette di mantenere un perfetto parallelismo costante nel tempo.

La abertura del **montante móvil** se lleva a cabo en modo rigido con una transmisión que actúa sobre un tornillo sin fin de alta precisión. Ello permite mantener un paralelismo perfecto y constante en el tiempo.

Il **cingolo** scorre su guida tonda e piana mediante cuscinetti lubrificati che consentono di ridurre al minimo l'attrito e di ottenere un'elevata precisione e rettilinearità di avanzamento.

La **cadena** se desliza sobre una guía redonda y plana mediante cojinetes lubricados que permite reducir al mínimo la fricción y obtener una elevada precisión y avance rectilíneo.

Il **pressore superiore** è costituito da un longherone in acciaio ampiamente dimensionato ed è dotato di sollevamento ad asse controllato.

El **prensor superior** está formado por un larguero de acero de gran tamaño y cuenta con un sistema de levantamiento con eje controlado.

I gruppi di lavoro sono posti su **sopratavole** con la possibilità di spostamenti su guide lineari a ricircolo di sfere.

Los grupos de trabajo están instalados en **sobremesas** con la posibilidad de desplazamiento sobre guías lineares con recirculo de bolas.

PC Office PC Office

Genesis SB è dotata di **PC Office** che opera in ambiente Windows XP e consente di gestire la macchina in modo semplice, rapido e senza errori.

Genesis SB està provista de **PC Office** que trabaja en ambiente Windows XP y permite dirigir la màquina de manera simple, ràpida y sin errores.

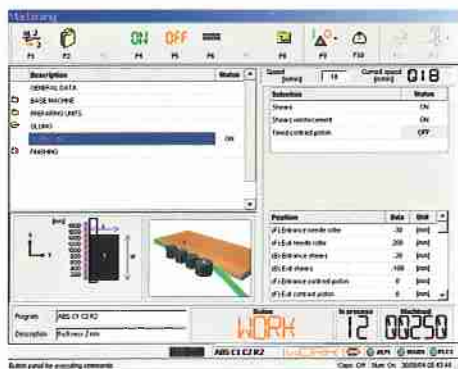

Numero illimitato di programmi di lavoro memorizzabili.
Selezione del primo o secondo passaggio senza cambio programma.

Numero illimitado de programas de trabajo memorizables.

Selección de la primera y segunda pasada sin cambio de programa.



Gestione della diagnostica

Nel caso di stato macchina in allarme, il PC segnala i dettagli dell'allarme e visualizza la zona della macchina nella quale l'allarme si è verificato, guidando, così, il cliente alla risoluzione del guasto.

Gestión de los diagnòsticos de errores

Si la màquina se para por una alarma, el PC señala los detalles de las alarmas y visualiza la zona de la màquina en la que hay la alarma, conduciendo, así, al cliente hasta la resolución de la falla.

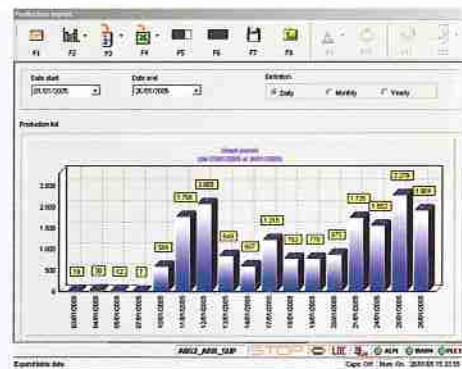

Report di produzione

Programmi di lavorazione, pannelli lavorati, bordo utilizzato, con definizione giornaliera, mensile e annuale. I report di produzione permettono di tenere sotto controllo l'andamento della produzione, in modo statistico con grafici o con semplici fogli Excel.

Report de producció

Programas de trabajo, tableros trabajados, canto empleado, con definición cotidiana, mensual y anual. Los reportes de producción permiten controlar el desarrollo de la producción, de manera estadística con gráficos o con hojas de Excel sencillas.

Interfaccia ufficio-macchina Interfaz oficina-màquina



Attraverso il PC Office è possibile programmare la macchina direttamente dall'ufficio e ricevere dalla macchina i report di produzione.

Por medio del PC Office es posible programar la máquina directamente desde la oficina y recibir desde la máquina los reportes de producción.

Teleassistenza Teleasistencia



Con il servizio di teleassistenza viene assicurato al cliente un immediato intervento da parte dei tecnici IDM nelle situazioni di allarmi o errori durante il funzionamento della macchina. Alla richiesta di intervento da parte del cliente, i tecnici IDM si collegano via modem al PC della macchina situata nello stabilimento cliente e, in tempo reale, effettuano operazioni sul software per riportare la macchina in condizioni ottimali. Tramite teleassistenza, inoltre, è possibile realizzare modifiche o aggiornamenti dei programmi su richiesta del cliente.

Con el servicio de teleasistencia se asegura al cliente una inmediata intervención por parte de los técnicos IDM en las situaciones de alarmas o errores durante el funcionamiento de la máquina. Con el pedido de intervención por el cliente, los técnicos IDM se conectan via modem al PC de la máquina situada en la fábrica del cliente y, en tiempo real, efectúan operaciones sobre el software para volver la máquina a las condiciones óptimas. Por medio de teleasistencia, además, es posible realizar modificaciones o reajuste de los programas sobre pedido por el cliente.

Sistema di introduzione del pannello

Sistema de introducción del panel

Genesis SB è dotata di un sicuro sistema di introduzione del pannello, condizione fondamentale per ottenere una perfetta squadratura del pezzo.

Genesis SB está dotada de un sistema seguro de introducción del panel, condición fundamental para obtener un escuadrado perfecto de la pieza.



Lavorazione longitudinale
Trabajo longitudinal



Lavorazione trasversale
Trabajo transversal

Il sistema di attesa dei pioli con settore a feltro sezionato garantisce alta produttività e protegge i pannelli con rivestimento più delicato.

El sistema de espera de los tetones con sector de fieltro seccionado garantiza elevada productividad y protege los tableros con revestimiento más delicado.



Squadratura del pannello

Escuadrado del panel

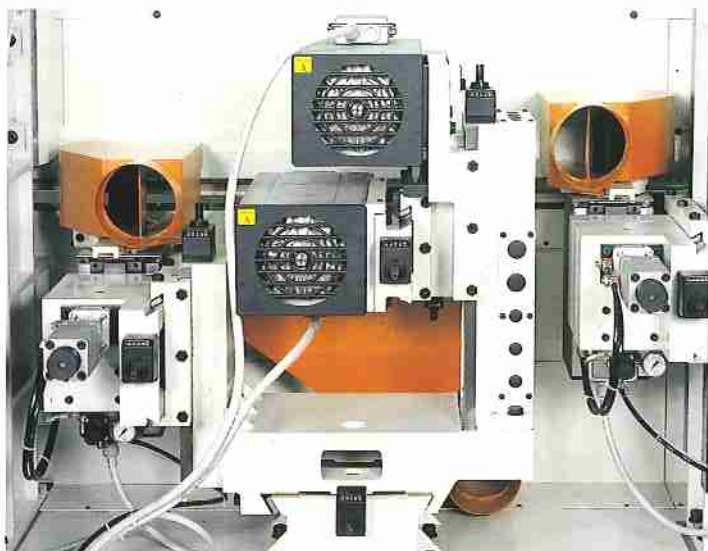

Gruppo antischeggia -
doppio truciolatore
Grupo antiastilla - doble
tritrador

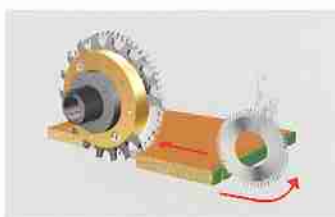

Gruppo incisore - truciolatore
Grupo incisor - tritrador



Gruppo rettificatore
Grupo rectificador



Incollaggio del bordo Encolaje del canto

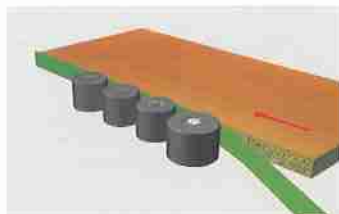

Gruppo incollaggio
Grupo encolador



Portarotoli da 2 a 12 rotoli
Llevarollos desde 2 hasta
12 rollos



Kit applicazione colla
polluretànica (PUR)
Kit aplicaciòn cola
poliuretànica (PUR)



Gruppi di finitura

Grupos de acabado

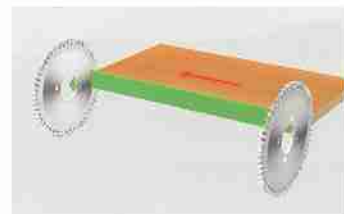

Gruppo intestatore
Grupo retesteador

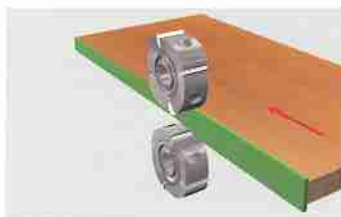

Gruppo rifilatore
Grupo refilador

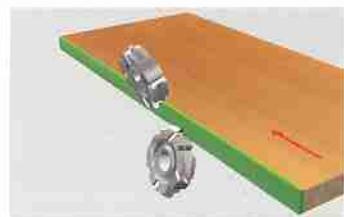
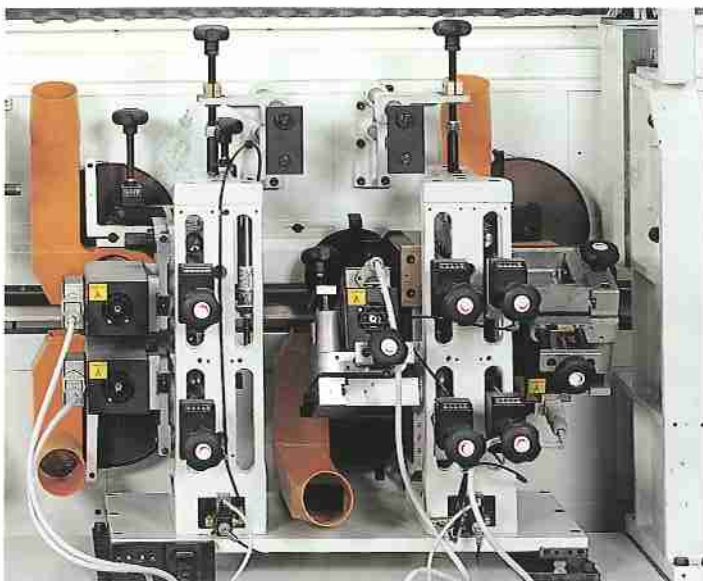

Gruppo spigolatore
Grupo biselador



Gruppo spigolatore
multifunzione
Grupo biselador
multifunción

Gruppi di finitura

Grupos de acabado

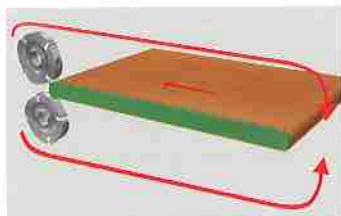

Gruppo arrotondatore-
spigolatore 2 motori con cambio
utensili automatico

Grupo redondeador-biselador 2
motores con cambio herramien-
tas automático

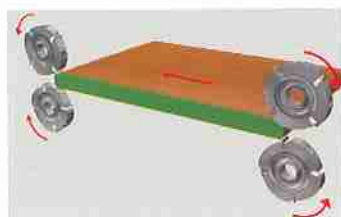
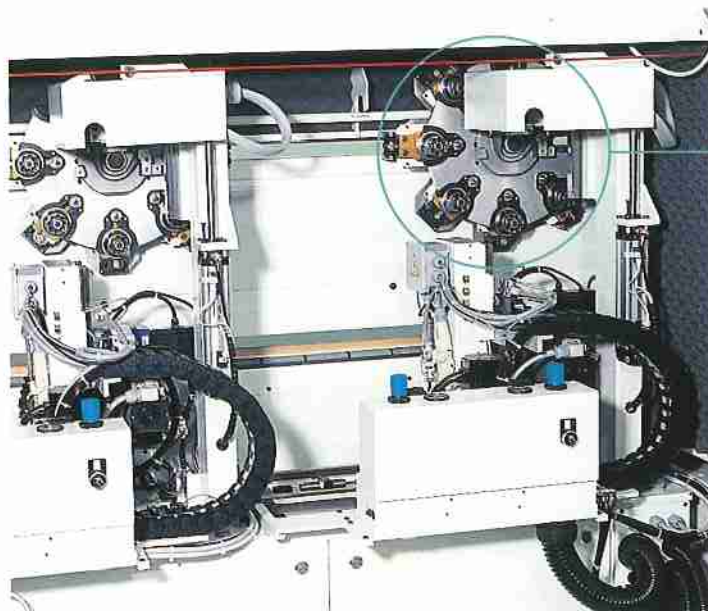

Gruppo arrotondatore
4 motori

Grupo redondeador
4 motores

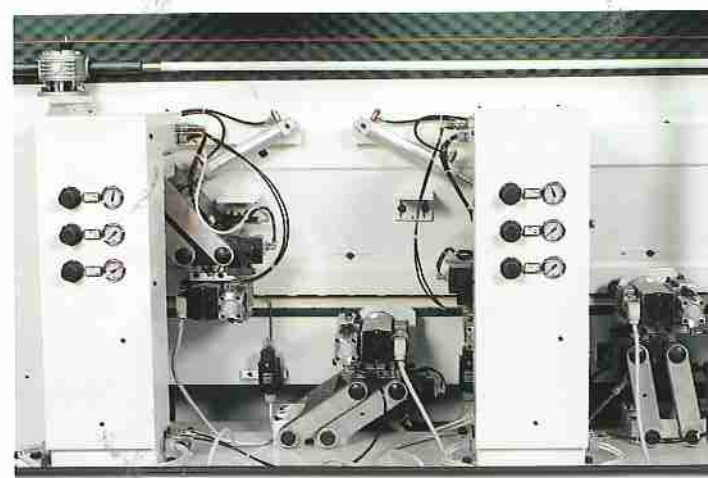

Gruppo arrotondatore
4 motori multifunzione

Grupo redondeador
4 motores multifunción



Genesis SB

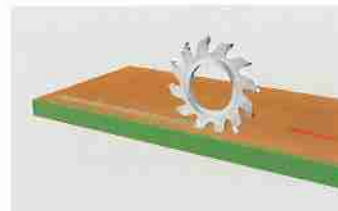
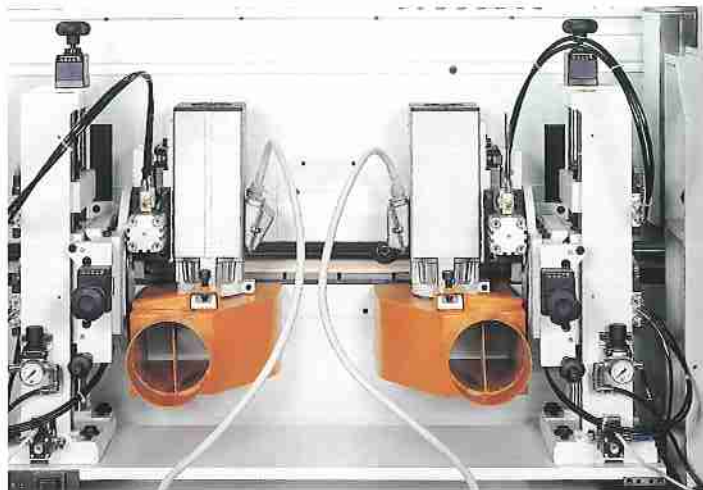
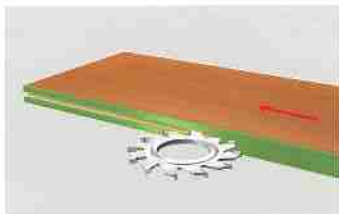

Gruppo toupie
Gruppo tupi para ranuras

Pulsante per sbloccaggio rapido dell'utensile

Pulsador para el desbloqueo rápido de la herramienta



Gruppo toupie con sgancio rapido dell'utensile HSK

Gruppo tupi con desenganche rápido de la herramienta HSK



Gruppo raschiabordo
Grupo rascador



Gruppo raschiabordo multifunzione

Grupo rascador multifunción

Gruppi di finitura

Grupos de acabado



Gruppo raschiacolla
Grupo rascacola



Gruppo ravnivatore bordo
Grupo avivador canto

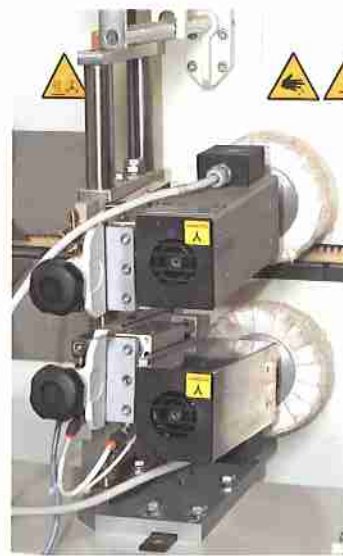

Gruppo spazzole
Grupo cepillos

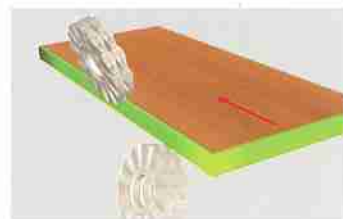
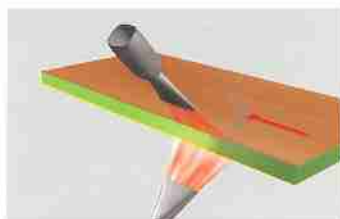
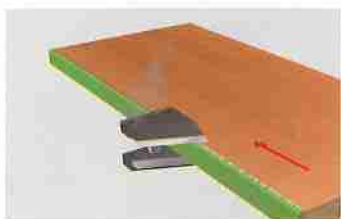

Gruppo levigatore
Grupo lijador



Gruppo tinteggiatore
Grupo coloreador

Lavorazioni softforming Trabajo softforming

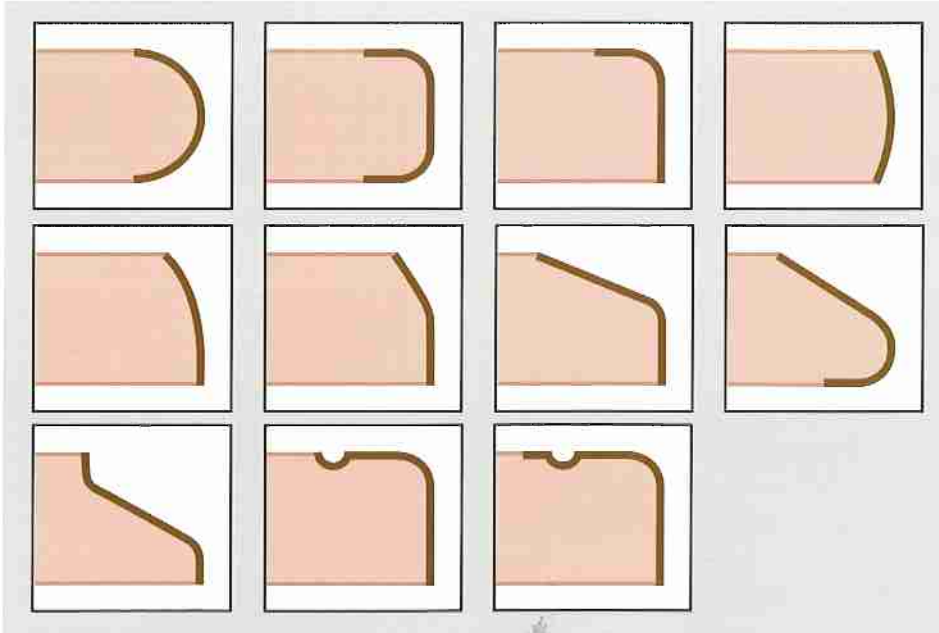

Profili softforming
Perfiles softforming

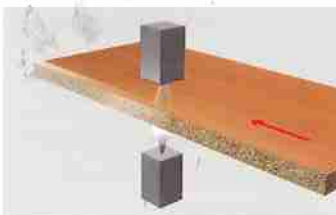

Gruppo antiadesivizzante
Grupo antiadhesivo



Gruppo fresatore
Grupo fresador



Gruppo profilatore per complanare
Groupe perfilador para coplanar

Lavorazioni softforming Trabajo softforming

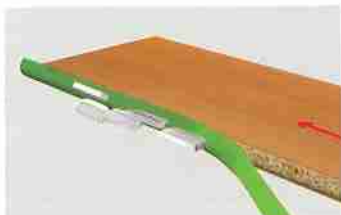

Gruppo incollaggio soffforming
Grupo encolador soffforming



Cambio settori di pressione a revolver
Cambio sectores de presión a revolver

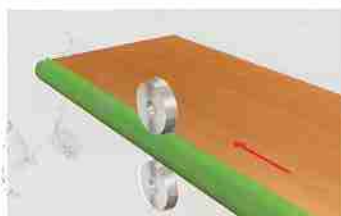
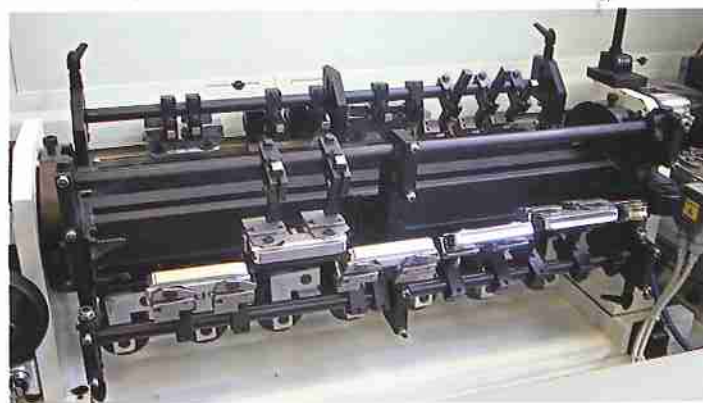

Gruppo cesoia longitudinale
Grupo cizalla longitudinal

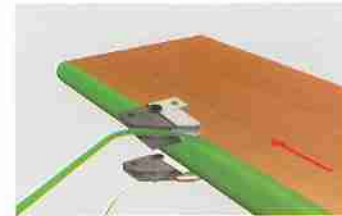

Gruppo raschiafilo
Grupo rascador de aristas

Linee di squadrabordatura Líneas de escuadrado - chapeado

Genesis SB può essere integrata con i più moderni sistemi di movimentazione, rendendo possibile la realizzazione di linee di squadrabordatura totalmente automatiche.

Genesis SB se puede integrar a los sistemas más modernos de desplazamiento permitiendo la realización de líneas de escuadrado - chapeado totalmente automáticas.

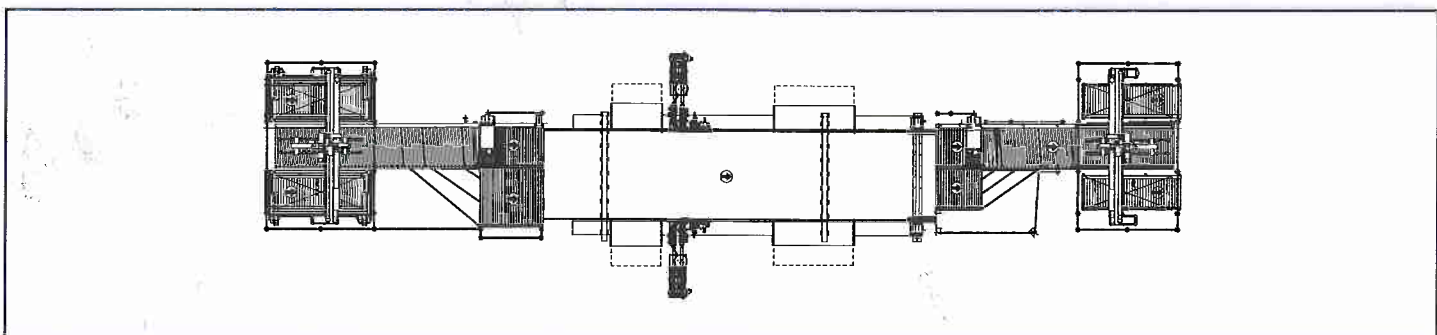
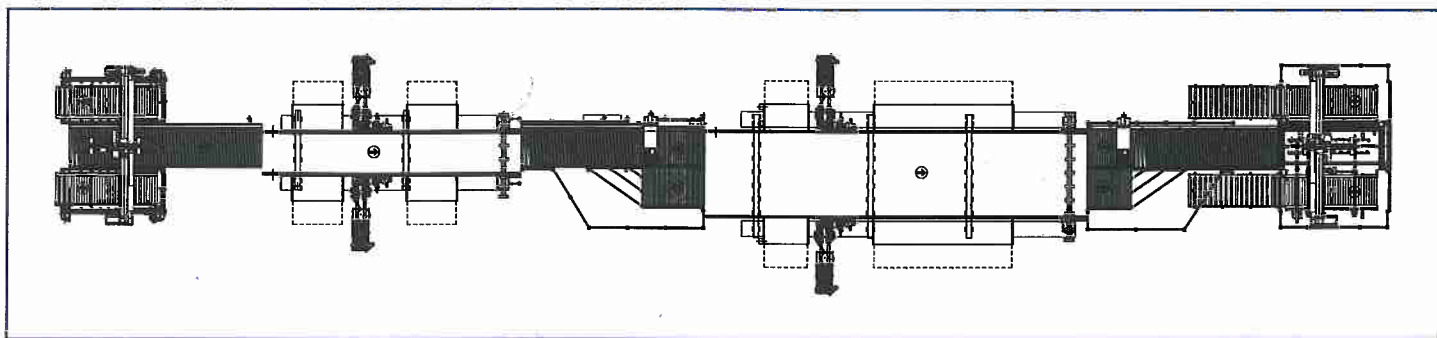
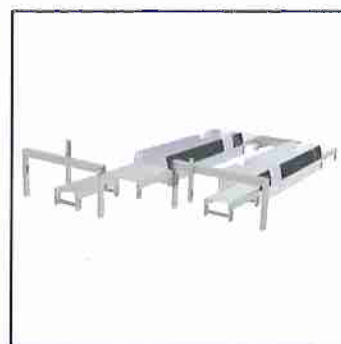
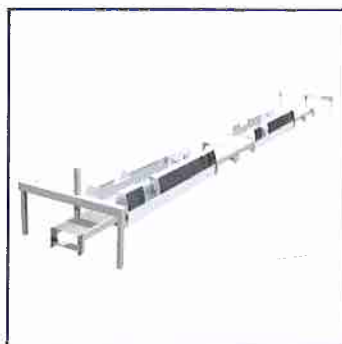

Linee di squadrabordatura Genesis SB

Líneas de escuadrado - chapeado Genesis SB



Dati tecnici

Características técnicas

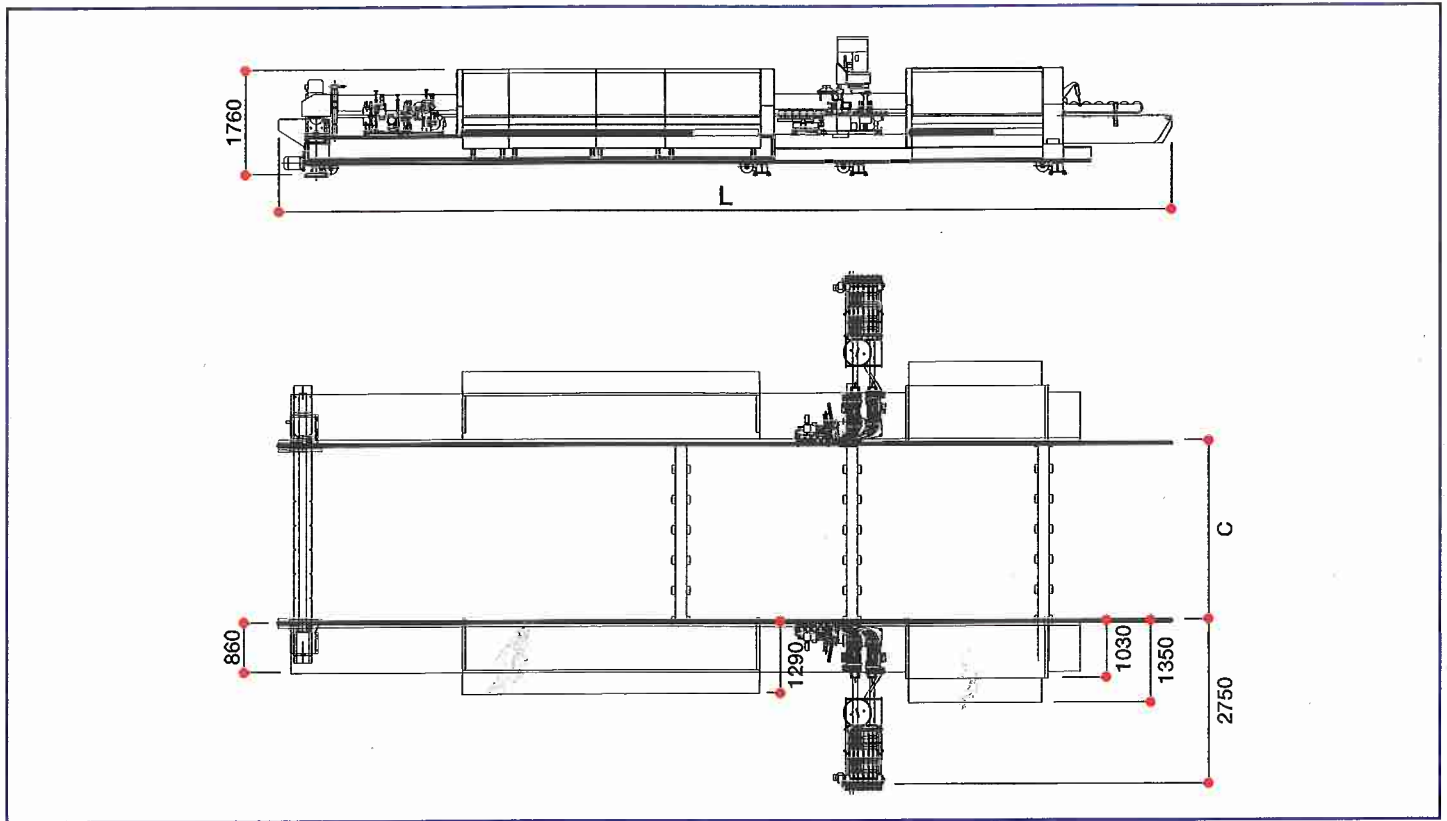

Genesis SB (prima di linea) Genesis SB (primera en línea)	Genesis SB 1-54	Genesis SB 1-63	Genesis SB 1-72	Genesis SB 1-81	Genesis SB 1-90	Genesis SB 1-99	Genesis SB 1-108
Lunghezza totale (L) mm Longitud total (L) mm	6150	7050	7950	8850	9750	10650	11550

Genesis SB (seconda di linea) Genesis SB (segunda en línea)	Genesis SB 2-63	Genesis SB 2-72	Genesis SB 2-81	Genesis SB 2-90	Genesis SB 2-99	Genesis SB 2-108	Genesis SB 2-117
Lunghezza totale (L) mm Longitud total (L) mm	7050	7950	8850	9750	10650	11550	12450

Spessore minimo e massimo del bordo in rotolo	Espesor mínimo y máximo del canto en rollos	0,3 - 3 mm
Spessore minimo e massimo del bordo in striscia	Espesor mínimo y máximo del canto en tiras	0,4 - 16 mm (25 mm opt.)
Spessore minimo e massimo del pannello	Espesor mínimo y máximo del panel	10 - 60 mm
Larghezza minima del pannello (in funzione dei gruppi operatori montati)	Ancho mínimo del panel (en función de los grupos operadores instalados)	215 mm
Larghezza massima del pannello (C) (prima di linea)	Anchura máxima del panel (C) (primera en línea)	1600 mm
Larghezza massima del pannello (C) (seconda di linea)	Anchura máxima del panel (C) (segunda en línea)	3200 mm
Interasse pioli	Distancia fiadores	900 mm (500/400 mm opt.)
Altezze pioli	Alturas fiadores	12/18/25 mm
Velocità di avanzamento variabile	Velocidad de avance variable	10-40 m/min

I dati tecnici possono variare in funzione della composizione scelta. Per esigenze dimostrative alcune foto riproducono macchine complete di accessori. Senza nessun preavviso i dati tecnici possono essere modificati, le modifiche non influenzano la sicurezza prevista dalle norme CE.

Los datos técnicos pueden variar en función de la composición elegida. En este catálogo las máquinas han sido representadas con algunos accesorios. La empresa se reserva el derecho de modificar los datos y las medidas sin previo aviso sin influir en la seguridad prevista de la certificación CE.

IDM: tecnologia, qualità e affidabilità

IDM: tecnología, calidad y fiabilidad



Dal 1953 IDM produce bordatrici e squadrabordatrici apprezzate in tutto il mondo.

Con migliaia di macchine prodotte IDM rappresenta oltre 50 anni di storia della bordatura mondiale, offrendo soluzioni sempre all'avanguardia e mantenendo una posizione da leader.

Desde 1953 IDM produce chapeadoras y escuadradoras-chapeadoras apreciadas en todo el mundo.

Con miles y miles máquinas producidas, IDM representa más de 50 años de historia del chapeado mundial, ofreciendo soluciones siempre de vanguardia y manteniendo una posición de leader.

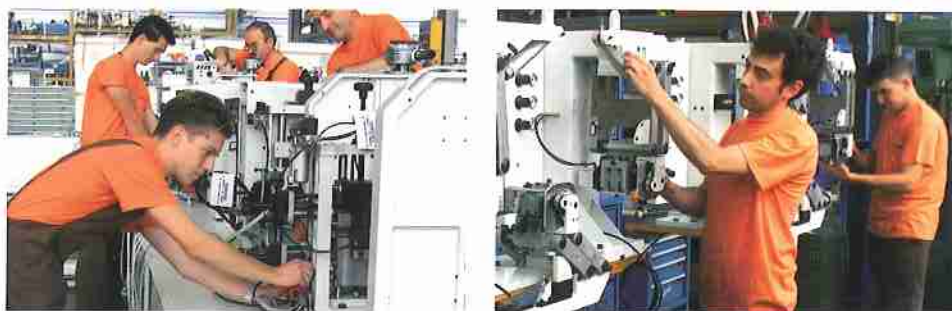

Servizio assistenza

Servicio asistencia



IDM garantisce ai propri clienti un servizio di assistenza che assicura:

- affiancamento in fase di avvio e messa a punto delle macchine;
- corsi di specializzazione per gli operatori presso la sede o, su richiesta, in qualsiasi parte del mondo;
- unità periferiche dotate di magazzini ricambi e personale tecnico anche in aree geografiche decentrate per un pronto intervento tecnico per qualunque necessità.

IDM garantiza a sus clientes un servicio de asistencia que asegura:

- asistencia en fase de arranque y puesta a punto de las máquinas;
- cursos de especialización para los operadores en la sede o, a petición, en cualquier parte del mundo;
- unidades periféricas dotadas de almacenes de repuestos y personal técnico también en zonas geográficas alejadas para una asistencia técnica inmediata en caso de cualquier necesidad.

IDM

SINCERT



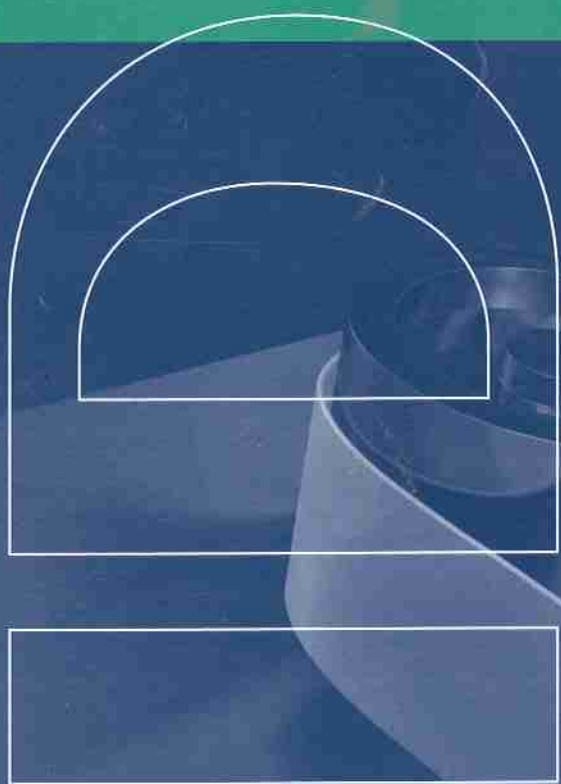
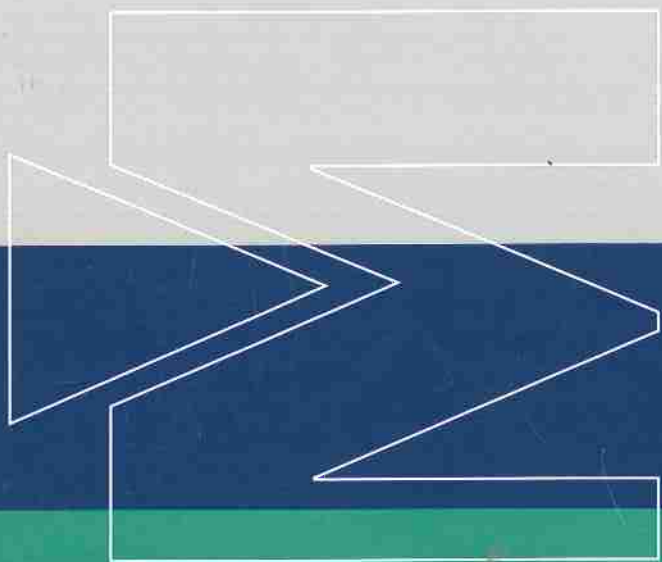

IDM

SCM GROUP spa - Via del Lavoro, 1/3 - PO Box 168 - 36016 Thiene (VI) - Italy
Tel. +39/0445/359611 - Fax +39/0445/359599 - www.scmgroup.com - E-mail: [idem@scmgroup.com](mailto:idm@scmgroup.com)