

IDIMATIC

Precisione su misura

Precision to measure

Bordatrici automatiche monolaterali

IDM International srl presenta una nuova gamma di macchine compatte la serie "IDIMATIC", costituita da differenti modelli la cui estrema versatilità e flessibilità delle composizioni consente di ottenere le soluzioni più idonee nell'applicazione e lavorazione dei bordi in carta melaminica, in materiale plastico e massello.

Questa nuova gamma è destinata agli artigiani, agli arredatori, alle piccole industrie ed anche ai reparti speciali delle grandi industrie. Tali macchine si avvalgono della grande esperienza IDM nello specifico settore della lavorazione del bordo.

Automatic single sided edge banding machine

IDM International srl is proud to present the "IDIMATIC" Series, a new range of compact, edge-banding machines. The series includes a number of different models offering extremely versatile and flexible compositions which allow for the most appropriate solutions for the application and trimming of edge-banding materials such as melamine paper, plastic materials and solid wood strips.

This new range has been designed for craftsmen, shop-fitters, small manufacturers and for special production lines in larger factories. The machines include in their design the considerable experience that IDM has gained in the specific field of edge banding.

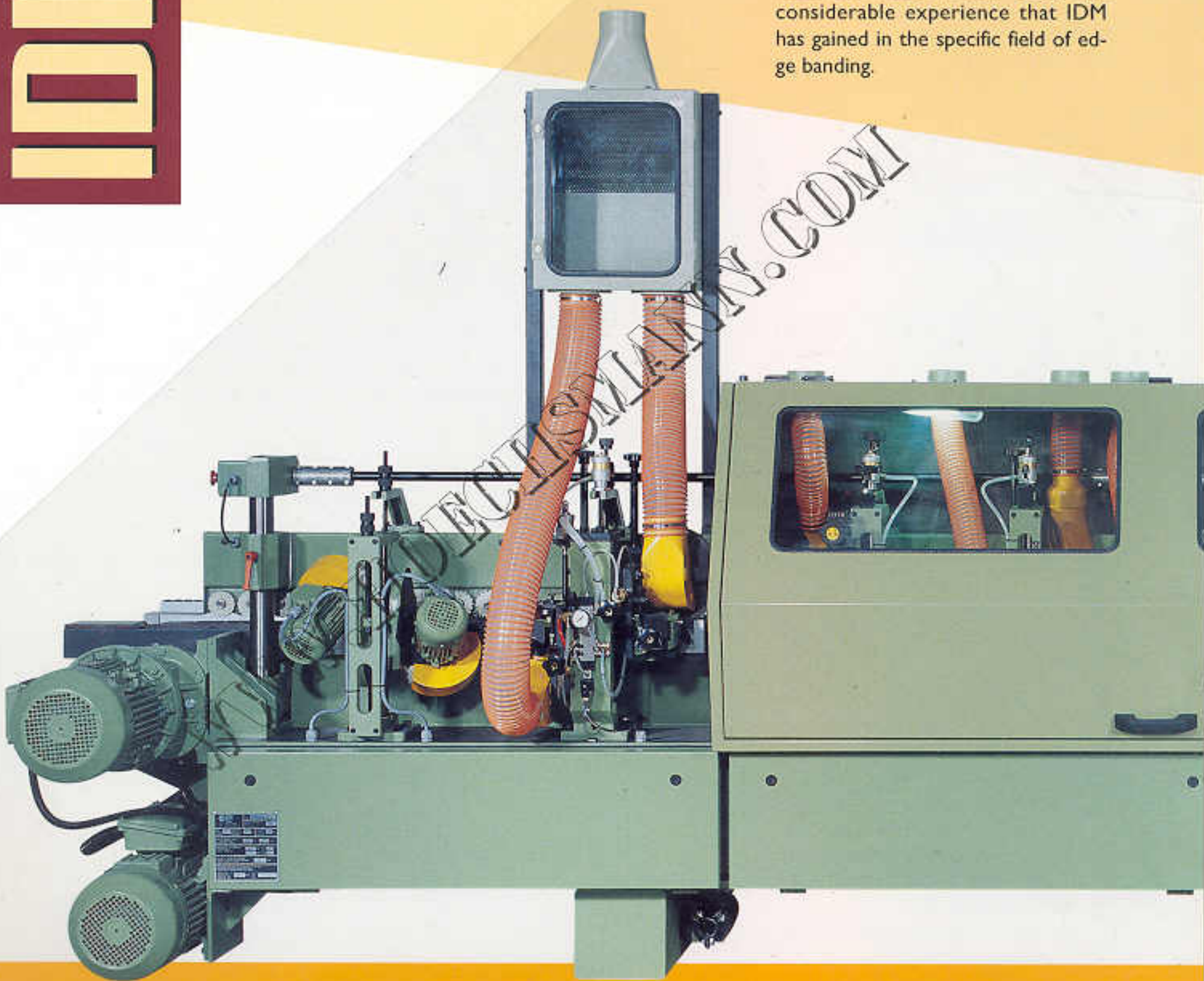

Plaqueuses automatiques unilaterales

IDM International srl, présente une nouvelle gamme de machines compactes, la série IDIMATIC, constituée de différents modèles, dont l'extrême flexibilité des éléments permet d'obtenir les solutions les mieux adaptées dans le placage et l'usinage des chants en papier mélaminé, matière plastique et bois.

Cette nouvelle gamme est destinée aux artisans, aux agenciers, à la petite industrie et aux départements spéciaux des grandes industries. Ces machines bénéficient de la grande expérience IDM dans le secteur spécifique du placage de chant.

Automatische einseitige Kantenanleimmaschi

IDM International srl präsentiert die neue Kompaktmaschinenserie IDIMATIC. Die extreme Vielseitigkeit und Flexibilität der diversen Modell-Konfigurationen bieten ideale Lösungen zum Aufbringen und Bearbeiten von Melamin-, Kunststoff- und Massivumleimern.

Diese neue Maschinenpalette richtet sich an Handwerker, Einrichtungsspezialisten, kleine Industriebetriebe und Spezialabteilungen von großen Industrien. Die Maschinen sind das Resultat der langjährigen Erfahrung der IDM auf dem Sektor der Kantenbearbeitung.

Chapeadoras Automáticas Monolaterales

IDM International srl presenta una nueva gama de máquinas compactas, la serie "IDIMATIC", compuesta por diferentes modelos cuyas composiciones sumamente versátiles y flexibles permiten obtener las soluciones más adecuadas para la aplicación y mecanizado de los cantos de papel melamínico, de material plástico y listones maderos.

Esta nueva gama, está destinada a los artesanos, a los decoradores de interiores, a las pequeñas industrias, y además, a secciones especiales de las grandes industrias. Dichas máquinas son el fruto de la gran experiencia de IDM, en el sector específico del mecanizado de cantos.

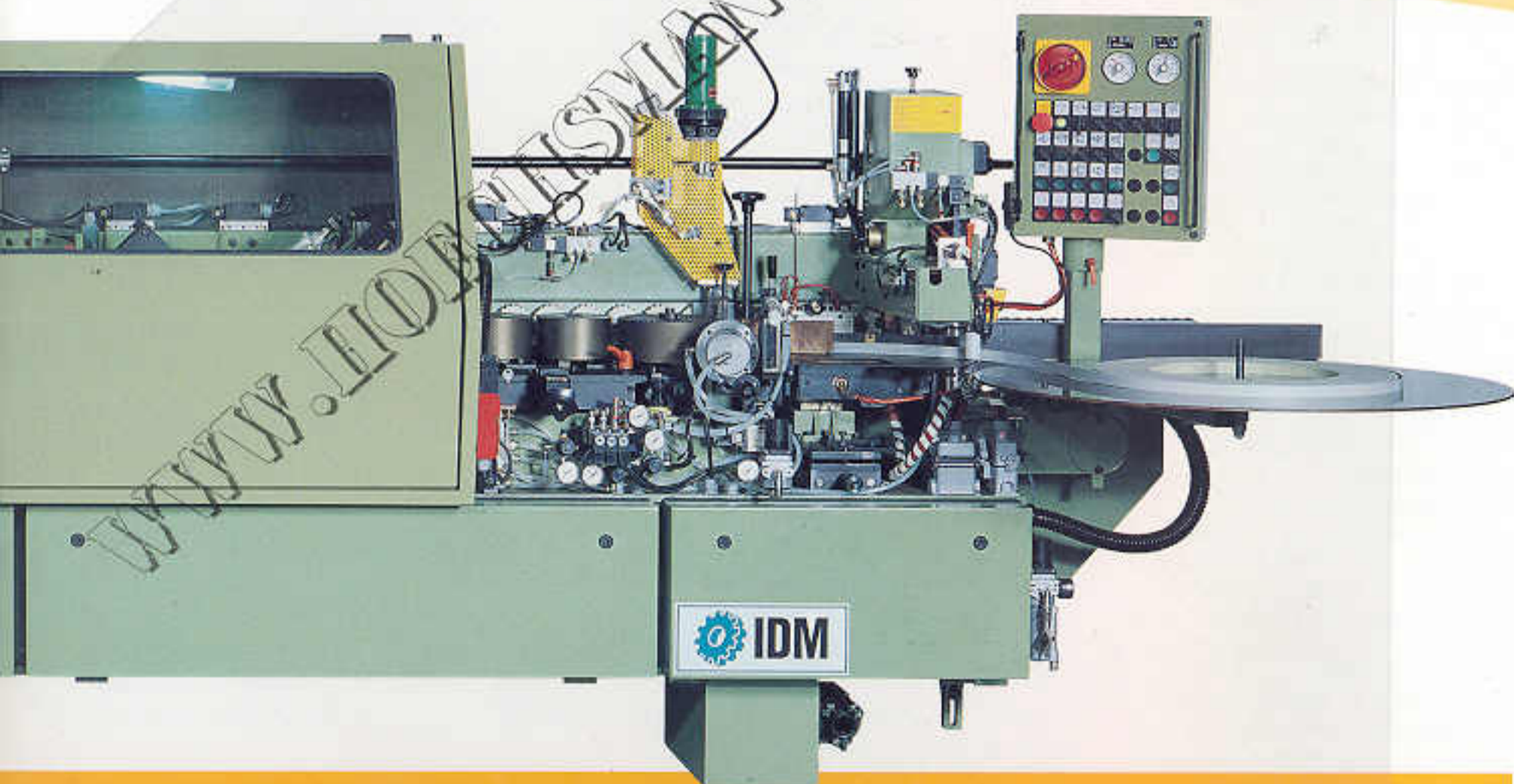

Le caratteristiche

Gli elementi che caratterizzano questa nuova

gamma di macchine (la cui lunghezza può variare dai 3500 mm ai 5500 mm.) sono:

- estrema semplicità e praticità di messa a punto;
- eliminazione delle regolazioni da eseguire con chiavi che avvengono per mezzo di manette e pomelli, installati in posizione ergonomica, per un più agevole e rapido intervento dell'operatore;
- riduzione dei tempi passivi per cambio lavorazione dei diversi tipi di bordo, ottenuti grazie all'utilizzo di indicatori meccanici digitali, installati su tutti i punti fondamentali di registrazione, che eliminano la necessità di successive regolazioni, una volta definite le specifiche del pannello da lavorare;
- alto livello di finitura del pannello, insieme ad assoluta affidabilità produttiva;
- conformità alle normative di sicurezza e di tutela della salute.

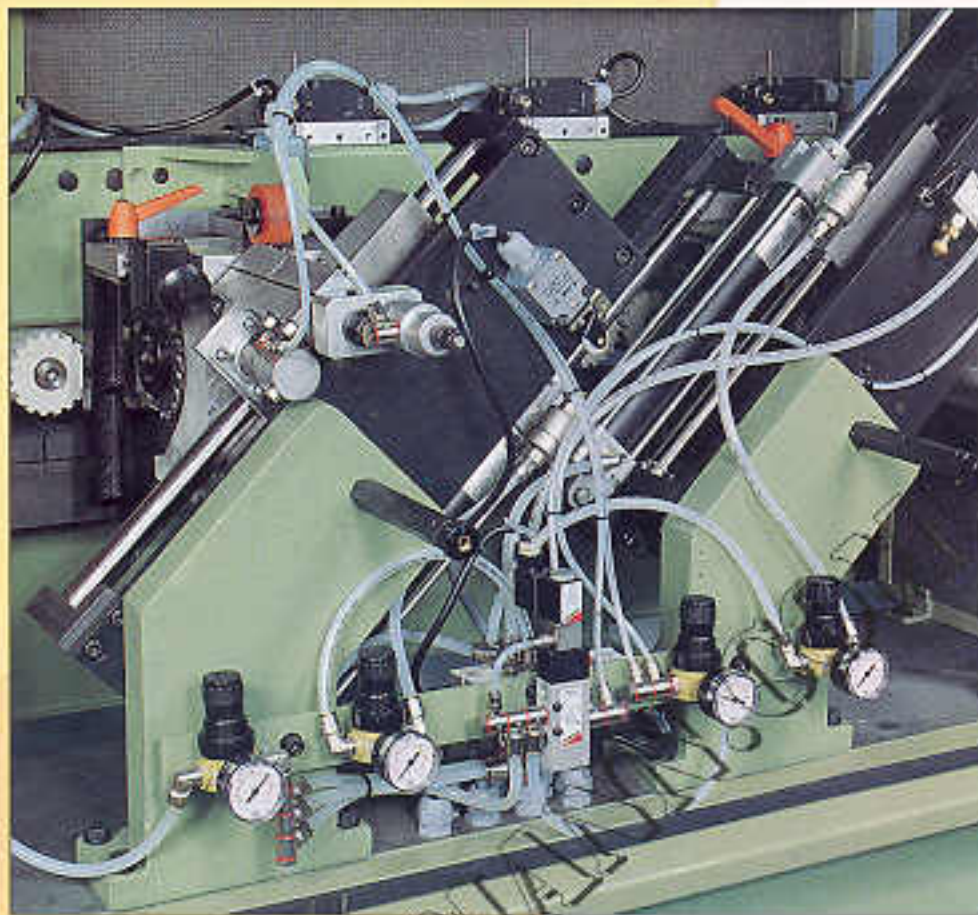

IDIMATIC

CABINA AFONICA

La gamma IDIMATIC può essere dotata di cabine atte a ridurre il livello di rumorosità, mentre i dispositivi di sicurezza conformi alle norme sono applicati di serie.

SOUNDPROOFING

Machines in the IDIMATIC range may be fitted with special cabins designed to reduce noise levels whilst safety devices required by standard regulations are fitted to every model.

CABINE D'ISOLATION ACOUSTIQUE

La gamma IDIMATIC peut être équipée d'une cabine aphonique

pour la réduction du niveau de bruit. L'équipement standard intègre les dispositifs de sécurité conformes aux normes.

LÄRMSCHUTZKABINE

Die Serie IDIMATIC kann mit Lärmschutzkabinen ausgerüstet werden, um den Lärmpegel am Arbeitsplatz zu reduzieren; die gesetzlich vorgeschriebenen Sicherheitsvorrichtungen gehören selbstverständlich zur Serienausstattung.

CABINA INSONORIZADA

La gama IDIMATIC puede estar dotada de cabinas capaces de absorber el nivel de ruidos, en cambio los dispositivos de seguridad conformes con las normas se aplican a los modelos de serie.

Features

The special characteristics of this new range of machines, the length of which may vary from 3,500 mm to 5,500 mm, are as follows:

- extremely simple and practical setting-up procedure;
- wrench adjustment replaced by the use of ergonomically positioned hand levers and knobs for easier and more rapid use by the operator;
- reduction in down-time for change-over of settings for different types of edges thanks to the use of digital-type mechanical indicators (installed at all fundamental points of adjustment) which eliminate the need for subsequent adjustment once panel specifications have been set;
- high quality finish of panels and very high production reliability;
- safeguarded according to industrial health and safety regulations.

SPALLA DI SOSTEGNO A SCOMPARSA

La spalla di sostegno è stata realizzata in modo da ridurre l'ingombro laterale della macchina.

SIDE SUPPORT BAR



The side support bar is designed so as to reduce the lateral dimensions of the machine.

GUIDE SUPPORT ESCAMOTABLE

Le guide support a été conçu de manière à réduire l'espace occupé sur le côté de la machine.

AUSZIEHBBARE WERK- STÜCKAUFLAGE

Diese Rollenbahn ist so konstruiert, daß der seitliche Platzbedarf der Maschine reduziert werden konnte.

BARRA LATERAL DE APOYO ESCAMOTEABLE

La barra lateral de apoyo, ha sido realizada de manera que se reduzcan las dimensiones laterales de la máquina.

ASPIRAZIONE POLVERI

Le cuffie avvolgenti, garantiscono l'aspirazione delle polveri in misura ottimale.

DUST EXTRACTION SYSTEM

The wrap-around protection hoods ensure highly efficient dust extraction.



ASPIRATION DES POUSSIÈRES

Les carters enveloppants garantissent une aspiration optimale des poussières.

SPÄNEENTSORGUNG

Die Absaughauben gewährleisten eine optimale Entfernung der anfallenden Späne.

ASPIRACION DEL POLVO

Las cajas envolventes, garantizan una óptima aspiración del polvo.

FACILITÀ DI REGOLAZIONE.

Sui gruppi operatori tutti i punti di regolazione sono facilmente accessibili.

EASY ACCESS FOR ADJUSTMENT

All points of adjustment on operating units are easily accessible.



FACILITE DE REGLAGE

Sur tous les groupes opérateurs, les points de réglage sont facilement accessibles.

EINFACHE EINSTELLUNGEN

Alle Einstellpunkte auf den Bearbeitungsaggregaten sind leicht zugänglich.

FACILIDAD DE REGULACION

En los grupos operadores, se puede acceder fácilmente a todos los puntos de regulación.



RAPIDITÀ DI REGOLAZIONE.

Ogni punto fondamentale di regolazione è servito da indicatori meccanici digitali.

RAPID ADJUSTMENT PROCEDURE

All fundamental points of adjustment have mechanical digital indicators.



RAPIDITE DE REGLAGE

Tous les points caractéristiques de réglage sont équipés d'indicateurs mécaniques numériques.

SCHNELLE RÜSTZEITEN

Alle wichtigen Einstellpunkte sind mit mechanischen Digitalanzeigen ausgestattet.

RAPIDEZ DE REGULACION

Todos los puntos fundamentales de regulación, disponen de indicadores mecánicos digitales.

GUIDA DI INTRODUZIONE

Una guida di introduzione allungata permette di indirizzare al meglio i pannelli in macchina.

PANEL INTRODUCTION GUIDE

An extended infeed guide allows for optimum positioning of panels fed into the machine.



GUIDE D'INTRODUCTION

Le guide d'introduction allongé permet d'engager les panneaux dans la machine avec précision.

EINLAUFLINEAL

Ein verlängertes Anschlaglineal im Einlauf gestattet das optimale Ausrichten der Werkstücke.

GUIA DE INTRODUCCION

Una guía de introducción alargada, permite encauzar de la mejor manera los paneles dentro de la máquina.

QUADRO DI COMANDO ERGONOMICO

Tutti gli elementi di comando sono posizionati su un pannello orientabile, installato all'entrata della macchina, in posizione ergonomica.

ERGONOMIC CONTROL PANEL



All controls are positioned on a swivellable panel positioned at the infeed of the machine in a suitable ergonomic position.

TABLEAU DE COMMANDE ERGONOMIQUE

Tous les éléments de commande sont disposés sur un panneau orientable installé à l'entrée de la machine en position ergonomique.

ERGONOMISCHES STEUERPULT

Alle elektrischen Steuereinrichtungen sind in einem schwenkbaren Bedienerpult untergebracht, das sich in einer ergonomisch richtigen Position am Maschineneinlauf befindet.

PANEL DE MANDO ERGONOMICO

Todos los elementos de mando están ubicados en un panel orientable, instalado a la entrada de la máquina, en posición ergonómica.

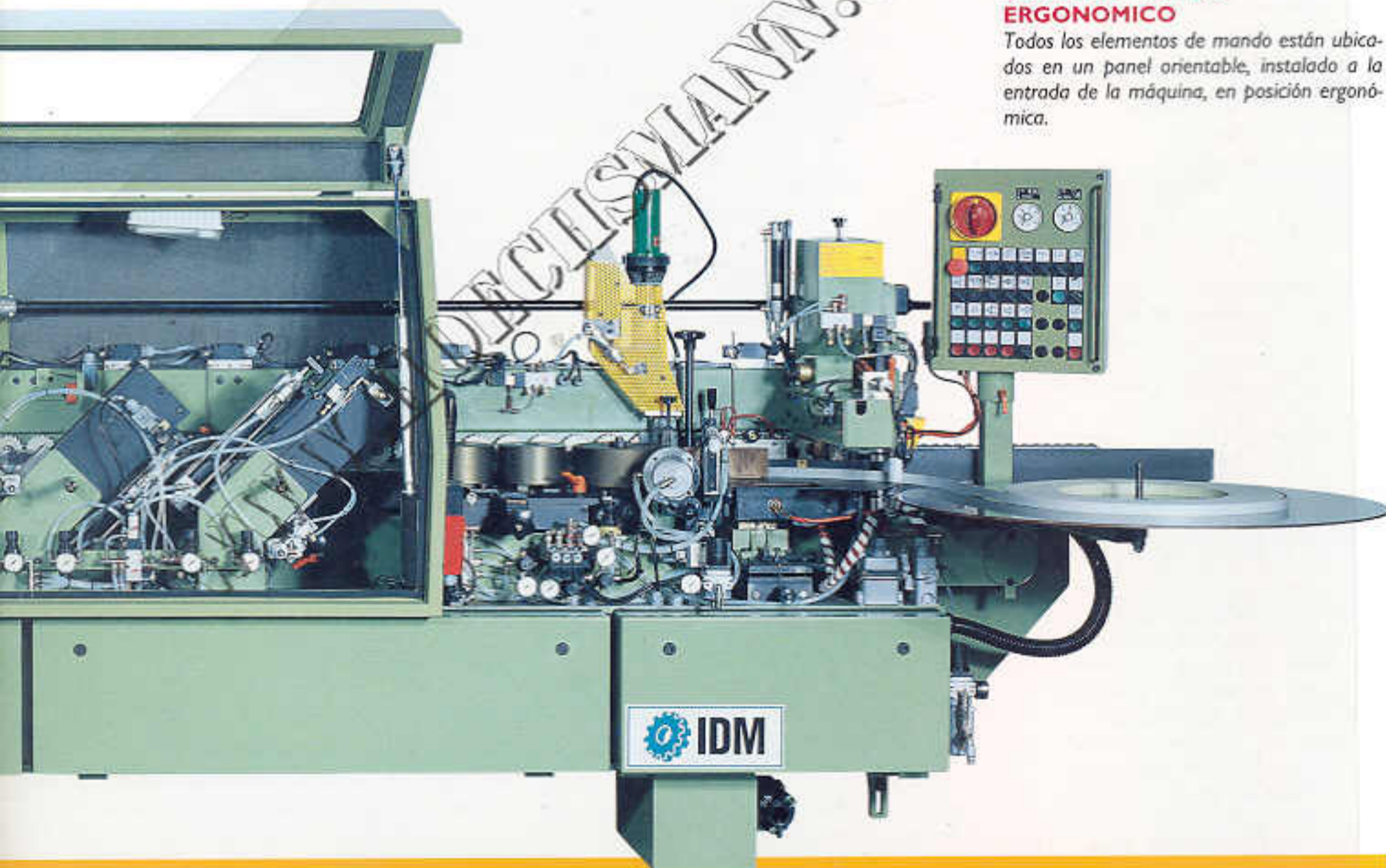

Die wichtigsten Merkmale dieser neuen Maschinen (deren Länge von 3500 bis 5500 mm variieren kann) sind:

- Extrem einfache und praktische Einstellungen;
- Alle Einstellungen erfolgen mit ergonomisch angeordneten Hebeln und Drehknäufen; die unpraktischen

Schlüssel gehören der Vergangenheit an;

- Reduzierung der Maschinenstandzeiten bei Wechsel der verschiedenen Umleimerty-



TRASPORTO OTTIMALE DEL PEZZO

Il regolare trasporto del pezzo è assicurato da un cingolo costituito da una catena con pattini ricoperti da piastrine in gomma ad alta aderenza. La sua stabilità è mantenuta dal pressore superiore caratterizzato da una doppia fila di ruotini in gomma. Questo tipo di trasporto garantisce anche l'incollaggio di legno massiccio, senza l'ausilio della spalla di contro-pressione.

OPTIMUM FEEDING OF WORKPIECES

Precise transport of panels is obtained by means of a feed conveyor consisting of a chain with pads covered with high-adherence, rubber strips. Panel stability is maintained by the top pressure beam with its double row of small rubber rollers. This type of feed movement also allows for the glueing of solid wood lippings without the aid of a pressure bar.

OPTIMALER WERKSTÜCKVORSCHUB

Der gleichmäßige Vorschub des Werkstückes wird durch eine Kette mit gummibeschichteten Laufschuhen mit hohem Reibungskoeffizienten gewährleistet, für deren Stabilität die Oberdruckbrücke mit einer Doppelreihe Gummirollen sorgt. Dieses Vorschubsystem garantiert auch die Verleimung von Massivholzkanten ohne Zuhilfenahme der Gegendruckrollen.

TRANSPORT OPTIMAL DU PANNEAU

Le transport régulier du panneau est assuré par une chaîne constituée de maillons avec des patins recouverts de semelles de caoutchouc haute adhérence. La stabilité est obtenue par le presseur supérieur équipé de 2 files de galets en caoutchouc. Ce type de transport garantit également un bon maintien pour l'encollage du bois massifs, sans devoir utiliser un guide latéral de contre-pression.

OPTIMO TRANSPORTE DE LA PIEZA

El transporte regular de la pieza, se consigue mediante un ceñidor compuesto por una cadena con patines recubiertos de placas de goma con alta adherencia. Su estabilidad se mantiene con el presor superior, que se caracteriza por una doble fila de ruedas de goma. Este tipo de transporte garantiza además el encolado de la madera maciza, sin el auxilio de la barra lateral de contra-presión.

pen, dank mechanischer Digitalanzeigen auf allen wichtigen Einstellungspunkten; dadurch fallen Nachjustierungen nach der Definition der Werkstückdaten weg;

- Hoher Fertigungsgrad der Werkstücke und absolute Produktionszuverlässigkeit;
- Alle Maschinen entsprechen den gesetzlichen Unfallverhütungs- und Sicherheitsauflagen.

Le bâti constituant cette nouvelle gamme de machines peut varier de 3500 à 5500 mm avec les avantages suivants:

- extrême simplicité et facilité de mise au point;
- élimination des réglages nécessitant des clés, réalisés au moyen de manettes et pommeaux positionnés de manière ergonomique pour une plus grande facilité et rapidité d'intervention de l'opérateur;
- réduction des temps morts pour le changement d'usinage des divers types de chant, grâce à l'installation d'indicateurs mécaniques numériques sur tous les points fondamentaux de réglage, ce qui élimine la nécessité d'essais successifs, une fois que les spécifications du chant à plaquer ont été définies;
- niveau élevé de finition du panneau, ainsi qu'une absolue fiabilité de production;
- conformité aux normes de sécurité.

Caractéristiques

Los elementos que caracterizan esta nueva gama de máquinas (cuyo largo puede variar entre 3.500 mm y 5.500 mm.) son:

- puesta a punto simple y práctica;
- eliminación de las regulaciones que se deben ejecutar con llaves, utilizando manillas y pequeños volantes instaladas en posiciones ergonómicas para lograr que el operador efectúe operaciones más rápidas y cómodas;
- reducción de los tiempos pasivos para el cambio de mecanizado de los diferentes tipos de cantos, que se consigue gracias a la utilización de indicadores mecánicos digitales, instalados en todos los puntos fundamentales de registro eliminando de este modo la necesidad de nuevas regulaciones, una vez que se han definido los datos del panel que se va a mecanizar;
- alto nivel de acabado del panel, junto con la absoluta fiabilidad productiva;
- conformidad con las normas de seguridad y de tutela de la salud.

Características

IDIMATIC 28

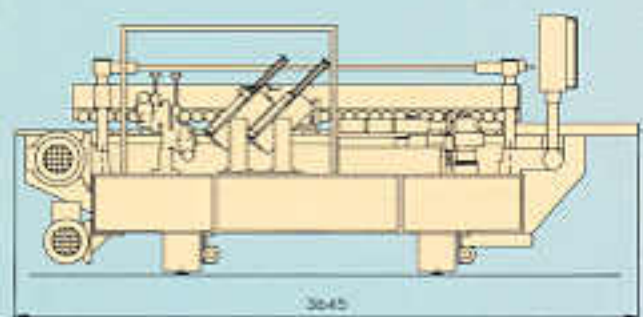

Macchina estremamente compatta per lavorare bordi fino a 5 mm. di spessore, composta da incollatore, intestatore e rifilatore multifunzione.

An extremely compact machine for edge banding operations up to 5 mm thickness. Includes glueing unit, end-trim unit and multi-task top bottom trimmer.

Machine extrêmement compacte pour l'usinage des chants jusqu'à 5 mm d'épaisseur,

IDIMATIC 34

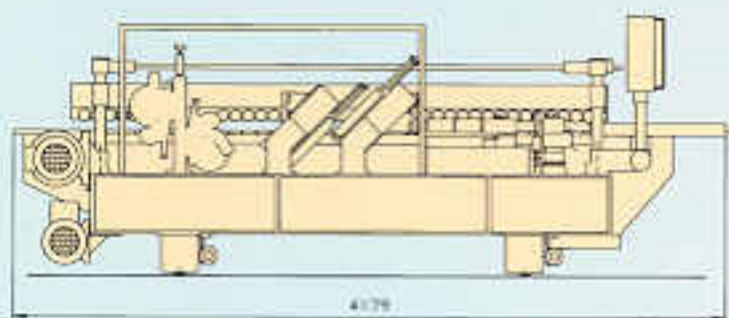

Macchina compatta, prevista in tre versioni, per lavorare bordi fino a 5 mm., fino a 12 mm. e 20 mm. Nella versione fino a 5 mm., la composizione è già flessibile perchè uno spazio libero è disponibile dopo il rifilatore. Nelle versioni 12 mm. e 20 mm., la composizione è quella definita, con incollatore, intestatore e rifilatore.

A compact machine produced in three versions for working edges up to 5 mm, 12 mm and 20 mm thicknesses. In the 5 mm

IDIMATIC 39

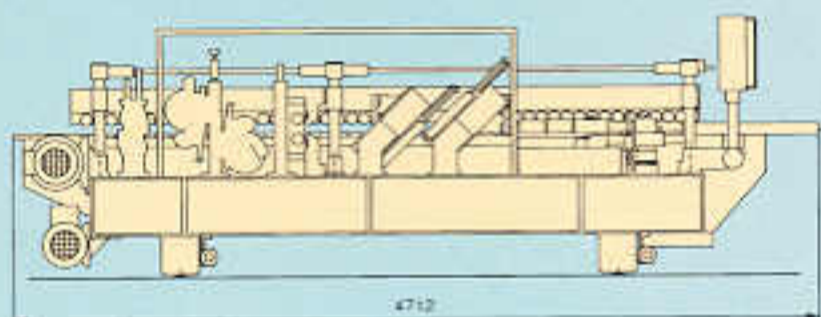

Macchina conformabile alle esigenze specifiche del cliente. Essa è prevista nelle tre versioni: per lavorare bordi fino a 5 mm., fino a 12 mm. e 20 mm.; e può montare, a seconda delle versioni, fino ad un massimo di tre gruppi dopo quello intestatore.

A machine configuration as required by the user's specific needs. Three versions are available for working edges up to 5 mm, up to 12 mm and up to 20 mm. According to the version, up to a maximum of three units

IDIMATIC 44

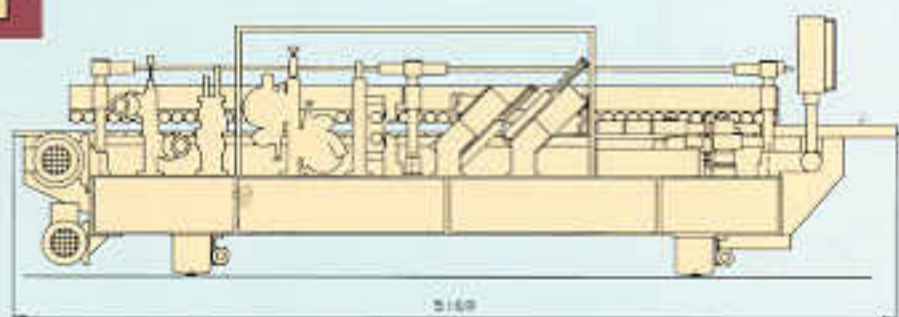

Macchina conformabile alle esigenze del cliente, prevista nelle tre versioni: per lavorare bordi fino a 5 mm., a 12 mm. e 20 mm.; e può montare, a seconda delle versioni, fino ad un massimo di quattro gruppi dopo quello intestatore. Flessibilità e prestazioni la pongono ai vertici della sua categoria.

A machine configuration as required by the user's specific needs. Three versions are available for edges up to 5 mm, 12 mm

IDIMATIC 49

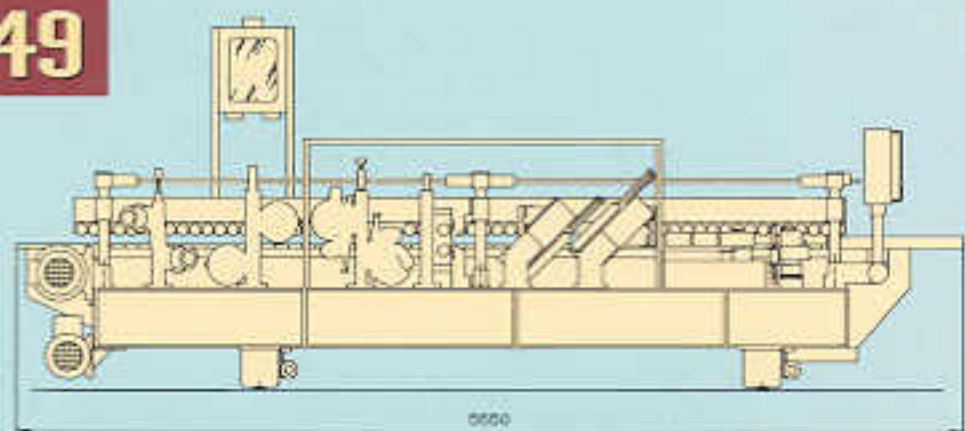

Macchina conformabile alle esigenze del cliente e può montare, a seconda delle versioni, fino ad un massimo di cinque gruppi dopo quello intestatore. È la macchina più completa e flessibile della gamma IDIMATIC che, come tutte le altre, può avvalersi di soluzioni applicate sulle macchine industriali.

A machine configuration as required by the user's specific needs. According to the version, up to a maximum of five units may be

composée d'un groupe d'encollage, d'une coupe en bout et d'un affleurage multifonction.

Eine extrem kompakte Maschine für bis zu 5 mm starke Umleimer, bestehend aus Aufleim-, Kapp- und Mehrzweck-Bündigfräsaggregat.

Máquina extremadamente compacta, para mecanizar cantos de hasta a 5 mm. de espesor, compuesta por encolador, retesta-

version the composition is flexible because a free space is available after the trimmer head. In the 12 mm and 20 mm versions the composition is standard with glueing unit, end-trim unit and top bottom trimmer.

Machine compacte prévue en 3 versions, pour l'usinage des chants jusqu'à 5 mm/12mm/20mm d'épaisseur. En version 5 mm, la composition est déjà très flexible, étant donné l'espace libre disponible après l'affleurage. En version 12 et 20 mm, la

may be mounted after the end-trim unit.

Machine adaptable aux exigences spécifiques du client. Elle est prévue en 3 versions pour usiner des chants de 5 mm, 12 mm ou 20 mm. Il est possible de monter, selon les versions, jusqu'à 3 groupes après la coupe en bout.

Eine nach kundenspezifischen Anforderungen ausrüstbare Maschine in drei verschiedenen Ausführungen - für bis zu 5, 12 bzw.

and 20 mm. According to the version, up to a maximum of four units may be mounted after the end-trim unit.

Flexibility and performance levels make this a high specification machine in its category.

Machine adaptable aux exigences du client prévue en 3 versions pour les chants de 5mm/12mm/20mm avec la possibilité de monter jusqu'à 4 groupes maximum après la coupe en bout. Flexibilité et performance la placent au sommet de sa catégorie.

mounted after the end-trim unit. This is the most complete and flexible machine in the IDIMATIC series which, as is the case with all others, makes use of solutions applied to the larger industrial machines.

Machine adaptable aux exigences du client, avec la possibilité de monter jusqu'à 5 groupes maximum après la coupe en bout. C'est la machine la plus complète et la plus flexible de la gamme IDIMATIC, qui utilise les solutions appliquées sur les machines indu-

dor y desbastador multifuncional.

composition est celle décrite avec groupe d'encollage, coupe en bout et affleurage.

Eine kompakte Maschine in drei Ausführungen, für maximal 5, 12 und 20 mm starke Umleimer. Die 5 mm-Ausführung verfügt hinter dem Bündigfräser über einen Freiraum, die anderen zwei Ausführungen bestehen aus Aufleim-, Kapp- und Bündigfräsaggregat.

Máquina compacta, prevista en tres versio-

20 mm starke Umleimer. Je nach Ausführung können hinter dem Kappaggregat bis zu drei weitere Bearbeitungseinheiten montiert werden.

Máquina que es posible adaptar a las exigencias específicas del Cliente, ha sido prevista en tres versiones: para mecanizar cantos de hasta 5 mm., 12 mm., 20 mm. y puede llevar instalado, según las versiones, hasta un máximo de tres grupos después del retestador.

Eine nach kundenspezifischen Anforderungen ausrüstbare Maschine in drei verschiedenen Ausführungen - für bis zu 5, 12 bzw. 20 mm starke Umleimer. Je nach Ausführung können nach dem Kappaggregat bis zu vier weitere Bearbeitungseinheiten montiert werden.

Flexibilität und Leistung machen diese Maschine zu einem Spitzenreiter in ihrer Kategorie.

Máquina que es posible adaptar a las exi-

strielles.

Eine nach kundenspezifischen Anforderungen ausrüstbare Maschine. Je nach Ausführung können nach dem Kappaggregat bis zu fünf weitere Bearbeitungseinheiten montiert werden. Die kompletteste und flexibelste Maschine der Serie IDIMATIC, deren Technologie, wie bei allen anderen IDIMATIC-Modellen, den für die Industrie bestimmten Maschinen entspricht.

nes, para mecanizar cantos de hasta 5 mm, 12 mm. y 20 mm. En la versión hasta 5 mm., la composición es ya flexible, porque queda un espacio libre más allá del desbastador. Para las versiones hasta 12 mm. y hasta 20 mm., la composición incluye un encolador, retestador y desbastador.

gencias del Cliente, ha sido prevista en tres versiones: para mecanizar cantos de hasta 5 mm., 12 mm., 20 mm. y puede llevar instalado, según las versiones, hasta un máximo de cuatro grupos después del grupo retestador.

Su flexibilidad y prestaciones la ponen al vértice de la categoría.

Máquina que es posible adaptar a las exigencias del Cliente, y puede llevar instalado, según las versiones, hasta un máximo de cinco grupos después del grupo retestador. Es la máquina más completa y flexible de la gama IDIMATIC que, como todas las demás, puede utilizar soluciones aplicadas en las máquinas industriales.

Le caratteristiche costruttive

- *Basamento con caratteristiche di solidità e robustezza per garantire qualità di finitura, anche in caso di intensa utilizzazione.*

- *Pressore superiore con doppia serie di ruotini in gomma per una perfetta tenuta del pannello. Al pressore vengono collegati i dispositivi innalzamento gruppi operatori superiori che adeguano automaticamente i gruppi allo spessore del pannello.*

- *Cingolo di traino montato su catena, formato da pattini in nylon autolubrificante di 80 mm. di larghezza, ricoperti da piastre in gomma ad alto coefficiente di attrito.*

- *Avanzamento del cingolo di traino comandato da motoriduttore a doppia velocità (12-18 mt/min).*

- *Guida d'introduzione che può incorporare un gruppo antiadesivizzante di piccole dimensioni.*

- *Spalla di sostegno dei pannelli, a scomparsa.*

- *Pannello di comando orientabile, in posizione ergonomica all'entrata della macchina.*

- *Convertitore di frequenza ancorato al basamento, per eliminare ingombri a terra e connessioni esterne.*



• *È possibile corredare il gruppo incollatore di un dispositivo per il mantenimento di temperatura della colla (mod. D/L3), composto da un riscaldatore ad aria calda e installato dopo il rullo spalmatore, per garantire il mantenimento della temperatura della colla tra il rullo spalmatore e*

la zona di pressione, in condizioni di uso particolare.

• *E' infine possibile dotare la macchina di freni statici per motori a 12000 giri di rotazione e di dispositivi per riscaldare*

il pannello, posti sulla guida di introduzione; utili per abbassare il suo grado di umidità e facilitare così l'ancoraggio del bordo.



Assembly characteristics

- *Bases are very solid and stable to ensure high quality finishing even with heavy and continual use.*

- *The top pressure beam has a double row of rubber rollers for highly effective panel clamping. The upper operating unit raising devices that automatically adjust the units to the thickness of panels are connected to the pressure beam.*

- *The feed conveyor (80 mm wide) is mounted on a chain which is formed by self-lubricating nylon pads covered by rubber plates with a high friction coefficient.*

- *Movement of the feed conveyor is controlled by a two-speed gear motor (12 - 18 m/min).*

- *The panel infeed can incorporate a small-size, anti-adhesive unit.*

- *The panel support bar is of the lowering type.*

- *The avoidable control panel has an ergonomic location at the machine infeed.*

- *The frequency converter is anchored to the machine base to avoid cluttering at ground level and external connections.*

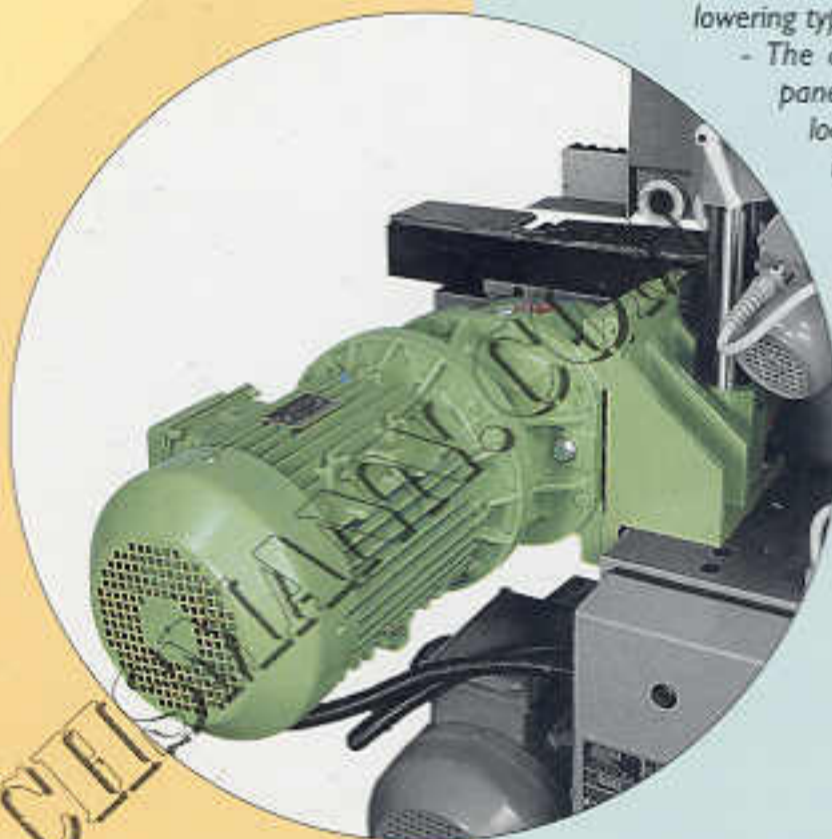

• *It is possible to equip the glueing unit with a device for maintaining glue temperature (Mod. D/L3). This device has a warm air heater and is installed after the glue-spreading roller to ensure the glue temperature is maintained between the spreading roller and the pressure area in particular conditions of use.*

• *Finally, it is also possible to equip the machine with static brakes for 12,000 rpm motors as well as panel heating equipment placed on the infeed guide. This is useful for lowering the humidity level of panels to facilitate the banding of edging materials.*

Caracteristiques de construction

- Bâti étudié avec des caractéristiques de précision et de rigidité garantissant la qualité de finition même en cas d'utilisation intensive.
- Poutre de pression supérieure avec double série de roulettes en caoutchouc cannelé pour une parfaite tenue des panneaux.
- Les différents groupes supérieurs sont accrochés à la poutre permettant d'adapter automatiquement les groupes à l'épaisseur du panneau.
- Chaîne d'entraînement constituée de maillons avec patins en nylon autolubrifiants - largeur 80mm - et recouverts de semelles en caoutchouc à haut coefficient d'adhérence.
- Entraînement de la chaîne commandé par un motoréducteur à double vitesse (12/18m/mn).
- Guide d'introduction permettant d'intégrer un groupe anti-adhésif de faible encombrement.
- Support latéral rétractable.
- Panneau de commande orientable en position ergonomique à l'entrée de la machine.
- Convertisseur de fréquence embarqué sur le bâti pour éviter l'encombrement inutile et les connexions.

Le groupe d'encollage peut être équipé d'un dispositif de maintien de la température de colle (modèle D/L3) constitué d'un soufflage à air chaud, installé après le rouleau applicateur, pour garantir le maintien de la température de colle entre le rouleau applicateur et la zone de pression, dans des conditions d'utilisation particulières.

Possibilité d'équiper la machine de freins statiques pour moteur à 12000 tours et de dispositifs de préchauffage du panneau, intégrés dans le guide d'introduction, qui permettent d'abaisser le taux d'humidité et de faciliter l'accrochage du chant.

Die Konstruktionsmerkmale

Der besonders solide und robuste Unterbau gewährleistet auch bei intensivster Nutzung eine hohe Qualität des Fertigproduktes.

Die Oberdruckbrücke mit einer Doppelreihe Gummirollen garantiert eine perfekte Führung des Werkstückes. An der Druckbrücke sind die Hebevorrichtungen der oberen Bearbeitungsaggregate angeschlossen, die für eine automatische Anpassung der Aggregate an die Werkstückstärke sorgen.

Das Vorschubsystem basiert auf einer Rollenketten mit 80 mm breiten selbstschmierenden Nylon -Gleitschuhen, die zur präzisen Werkstückführung auf einer Rund- und einer Flachschiene laufen. Die Gummibeschichtung der Auflageflächen hat einen sehr hohen Reibungskoeffizienten.

Zwei Vorschubgeschwindigkeiten (12 und 18 m/min) der durch einen Getriebemotor angetriebenen Vorschubkette.

Einlauflineal, in das ein kleines Antihaftmittelaggregat integriert werden kann.

Ausziehbare Werkstückauflage.

Das schwenkbare Steuerpult ist in ergonomischer Position am Maschineneinlauf angebracht.

-Der Frequenzumformer ist am Maschinenbett verankert, sodaß Platz gespart wird und keine externen Anschlüsse erforderlich sind.

• Das Aufleimaggregat kann mit einer Vorrichtung zum Aufrechterhalten der Leimtemperatur ausgestattet werden (Mod. D/L3), die aus einem Warmluftgebläse besteht und nach der Auftragswalze installiert wird. Mit dieser Vorrichtung kann die Temperatur des Leims auf der Werkstückkante, zwischen der Auftragswalze und der Druckzone, unter speziellen Arbeitsbedingungen aufrechterhalten werden.

• Die Maschine kann außerdem auch mit statischen Bremsen für Motoren mit 12000 U/min ausgestattet werden, sowie mit einer Kanten-Vorheizung am Einlauflineal, um den Feuchtigkeitsgehalt der Kante zu reduzieren und somit eine bessere Haftung des Umleimers zu gewährleisten.

Características de construcción

- Bases robustas y de gran solidez que garantizan la calidad de sus terminaciones, incluso en el caso de uso intenso.

- Presor superior con doble serie de ruedas de gomas para la perfecta adhesión al panel. Los dispositivos elevadores de los grupos operadores superiores que posicionan automáticamente los grupos al espesor del panel, están conectados al presor.

- Ceñidor de tracción, montado sobre cadena, compuesto por patines de nylon autolubrificante de 80 mm. de ancho, recubiertos de placas de goma con un alto coeficiente de adherencia.

- Avance del ceñidor de tracción, mandado por un motorreductor con doble velocidad (12-18 mt/min).

- Guía de introducción que puede disponer de un grupo de auto-adhesión, de pequeñas dimensiones.

- Barras laterales de sostén de los paneles, escamoteables.

- Panel de mando orientable, en posición ergonómica a la entrada de la máquina.

- Convertidor de frecuencia fijado a la base, para eliminar estorbos en el suelo, y conexiones exteriores.



Es posible dotar al grupo encolador, de un dispositivo para mantener la temperatura de la cola (mod. D/L3), compuesto por un calentador de aire caliente, que se encuentra instalado más allá del rodillo aplicador,

para garantizar el mantenimiento de la temperatura de la

cola entre el rodillo aplicador y la zona de presión, en condiciones de uso particular.

• Por último, es posible dotar la máquina con frenos estáticos para motores de 12.000 rpm de rotación, y de dispositivos para calentar el panel instalado sobre la guía de introducción, útiles para disminuir su grado de humedad, y facilitar de este modo la fijación del canto.

I gruppi di lavoro

Operating units

Les groupes d'usinage

Die Bearbeitungsaggregate

Los grupos de trabajo

Gruppo incollatore. Mod. VC DS

Incollatore a collante termofusibile, con applicazione della colla sul pannello tramite rullo spalmatore munito di regolazione di dosaggio a doppio senso di rotazione: secondo l'avanzamento od al contrario. La funzione viene comandata per mezzo di un selettore dal quadro comando. Il tempo di riscaldamento è di circa 10-12 min. Dispositivo automatico per il caricamento dei bordi, in bobina ed in listelli. Trancia automatica del bordo fino ad uno spessore di 3 mm. Il dispositivo di pressione è costituito da una serie di rulli ad inserimento temporizzato di cui il primo è anche motorizzato. Il vantaggio di tale soluzione consiste nell'evitare sollecitazioni sulle parti sporgenti del bordo, in modo da assicurare il perfetto ancoraggio sulla parte iniziale e finale del pannello.

Glueing unit. Mod. VC DS

A hot-melt glueing unit which applies glue to the panel by means of a spreading roller equipped with flow regulation in both directions of rotation for feed or backward movement. This operation is controlled by a switch on the control panel. Heating-up time is about 10 - 12 mins.

Automatic device for loading banding material from a coil magazine or in strips. Automatic cutting of the banding material up to a thickness of 3 mm. The pressure device consists of a series of timed insertion rollers the first of which is also motorized. The advantage of this solution is in avoiding stress at protruding parts of the edge so as to ensure highly efficient banding of the edging onto the leading and trailing edges of the panel.

Groupe d'encollage. Mod. VC DS

Groupe d'encollage à colle thermofusible pour l'application de la colle sur le panneau constitué d'un rouleau d'application équipé d'un réglage de dosage à double sens de rotation, soit dans le sens de l'avance, soit dans le sens contraire. La fonction est commandée au moyen d'un sélecteur du tableau de commande. Le temp de mise en chauffe est d'enviro 10 à 12 minutes.

Dispositif automatique pour le chargement des chants, soit en rouleaux, soit en bandes. Coupe automatique du chant jusqu'à une épaisseur de 3mm. Le dispositif de pression est constitué d'une série de rouleaux avec mise en position temporisée; le premier rouleau est entraîné. Cette solution permet d'éliminer les sollici-



tations sur l'arête avant du chant, de manière à assurer une parfaite application sur les parties terminales.

Aufleimaggregat. Mod. VC DS

Für Schmelzkleber, Leimaufbringung auf die Werkstückkante durch eine Auftragswalze mit Links/Rechtsdrehung und Dosiervorrichtung. Das Aggregat wird über einen Wählschalter auf dem Steuerpult bedient. Die Vorheizzeit beträgt etwa 10-12 Minuten.

Automatische Umleimerzuführung für Leisten- und Rollenmaterial. Automatisches Kappen von bis zu 3 mm starken Umleimern. Die Druckvorrichtung mit Einsatzsteuerung besteht aus einer Reihe von Druckrollen (die erste Rolle ist angetrieben). Die Einsatzsteuerung bietet den Vorteil, daß die überstehenden Umleimerteile nicht belastet werden, sodaß der Umleimer auch am Paneelbeginn und -ende perfekt haftet.

Grupo encolador. Mod. VC DS

Encolador con colas termo-fusibles, con aplicación de la cola en el panel mediante rodillo aplicador, dotado de regulación de dosis con doble sentido de rotación, en el sentido de avance o al contrario.

La función es mandada mediante un selector, desde el tablero de mando. El tiempo de calentamiento es de aproximadamente 10-12 minutos.

Dispositivo automático para la carga de los cantos, en bobinas y en listones. Corte automático del canto, hasta un espesor de 3 mm. El dispositivo de presión se compone de una serie de rodillos con activación temporizada de los cuales, el primero es motorizado. La ventaja de dicha solución consiste en evitar esfuerzos en las partes sobresalientes del canto, garantizando una fijación perfecta del mismo, en la parte inicial y final del panel.

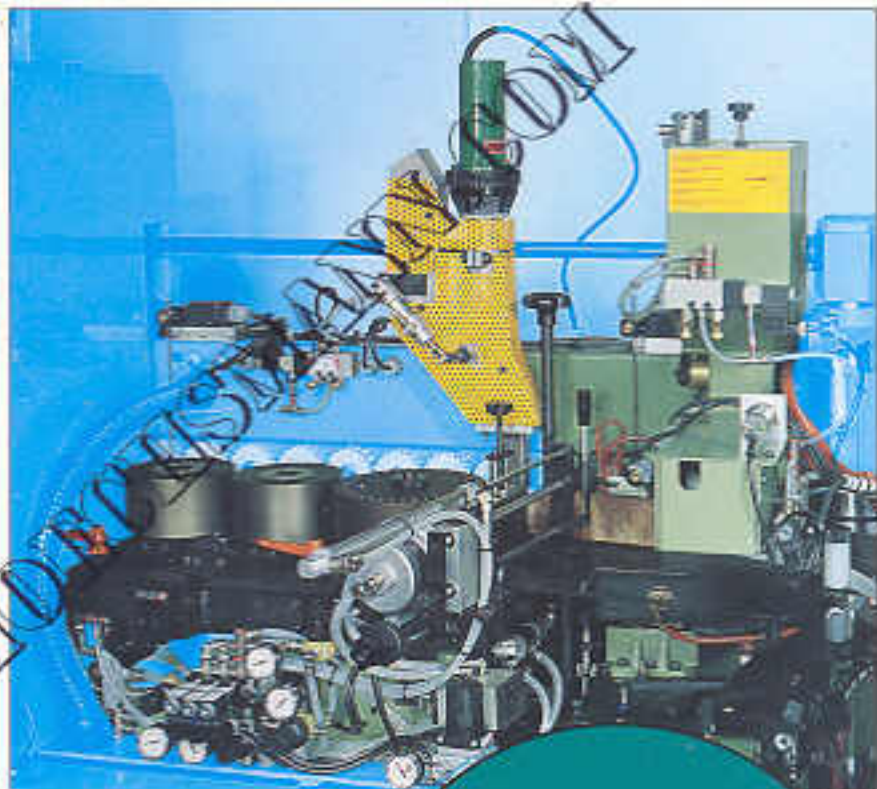

Gruppo incollatore con prefusore. Mod. VC DS - QMS

Incollatore a collante termofusibile, con le stesse caratteristiche del mod. VC DS, ma con una vasca colla di piccole dimensioni, alimentata da prefusore. Tale dispositivo permette di ottenere una rapida fusione della colla con alimentazione controllata sulla vaschetta spalmatrice.



Glueing unit with pre-melting. Mod. VC DS - QMS

A hot-melt glueing unit with the same features as Mod. VC DS but with a glue pot of small dimensions fed by a pre-melting system. This device allows for rapid melting of glue with feeding controlled from the spreading roller.

Groupe d'encollage avec préfuser. Mod. VC DS - QMS

Le groupe d'encollage à colle thermofusible peut être équipé d'un mini bac de colle alimenté par un préfuser. Ce dispositif permet d'obtenir une fusion rapide de la colle et une alimentation contrôlée sur le récipient du doseur.

Aufleimaggregat mit vorschmelzer. Mod. VC DS - QMS

Für Schmelzkleber, identisch mit dem Mod. VC DS, jedoch mit kleinem, von einer Vorschmelzeinheit beschicktem Leimbecken. Diese Vorrichtung ermöglicht ein schnelles Schmelzen des Leims und die kontinuierliche Beschickung der Auftragswanne.

Grupo encolador con precalentador. Mod. VC DS - QMS

Encolador y cola termofusible, con las mismas características del mod VC DS, pero con depósito para la cola de menores dimensiones, alimentado mediante un precalentador. Dicho dispositivo permite obtener una fusión rápida de la cola, con alimentación controlada en el depósito.



**Gruppo intestatore.
Mod. IN 45/5**

Gruppo intestatore con taglio verticale, per bordi con spessore di 5 mm. ed altezza max di 55 mm.; composto da due motori da 0,2KW a 12000 giri/min.(200 hz). Diametro lama 125 mm.x 30 mm.

Posizionamento rapido per taglio inclinato a 15 gradi.

**End-trim unit.
Mod. IN 45/5**

A cut-off unit with vertical cutting action for edges with a max thickness of 5 mm and maximum height of 55 mm. Includes two 0.2 kW 12,000 rpm 200 Hz motors. Cutter blade diameter of 125 mm x 30 mm (bore diam). Rapid positioning for angled cutting at 15°.

**Groupe de coupe en bout.
Mod. IN 45/5**

Le groupe de coupe en bout à coupe verticale pour chants d'épaisseur 5mm et hauteur maxi 55mm est constitué de 2 moteurs de 0,2 KW à 12000 tours/minute (200 Hz).

Caractéristiques de la lame: diamètre 125 - alésage 30.

Positionnement rapide pour la coupe inclinée à 15°.

**Kappaggregat.
Mod. IN 45/5**

Kappsäge mit Vertikalschnitt für 5 mm starke und maximal 55 mm hohe Kanten. Zwei 0,2 kW starke Motoren mit 12000 U/min, 200 Hz. Sägeblattdurchmesser 125 mm x 30 mm. Schnellanwinkelung für 15°-Schnitt.

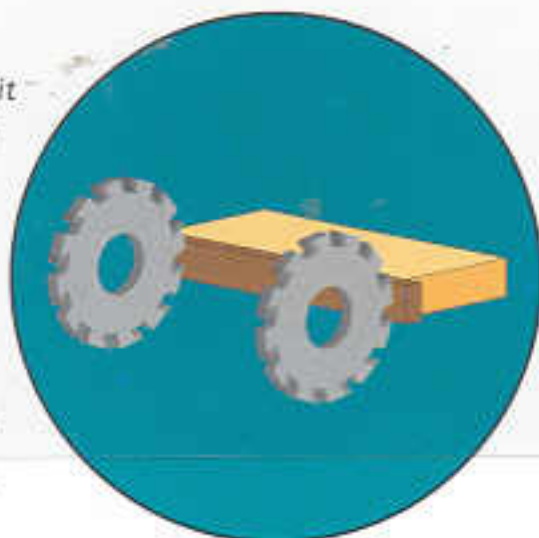

**Grupo retestador.
Mod. IN 45/5**

Grupo retestador con corte vertical, para cantos con espesor de 5 mm. y altura máxima de 55 mm.; compuesto por dos motores de 0,2 KW con 12.000 rpm (200 Hz). Diámetro del disco: 125 mm. x 30 mm.

Posicionamiento rapido para el corte inclinado de 15°.

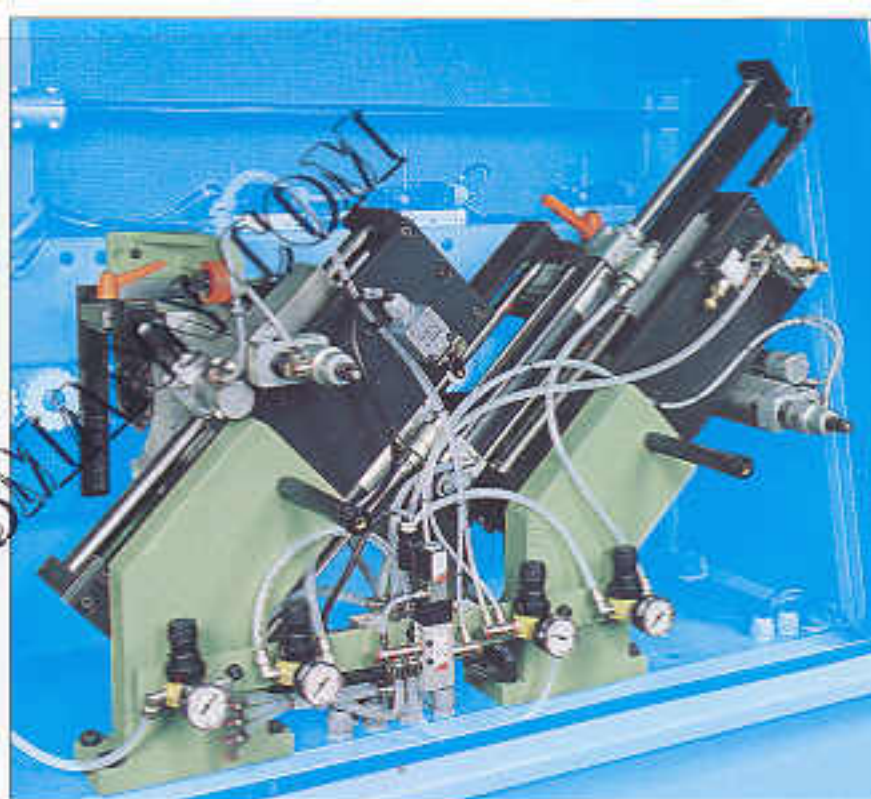

**Gruppo intestatore.
Mod. IN 45/12**

Gruppo intestatore con taglio verticale, per bordi con spessore max di 12 mm. ed altezza max di 55 mm.; composto da due motori da 0,2 KW a 12000 giri/min.(200 hz). Diametro lama 100 mm. x 32 mm.

Posizionamento rapido per taglio inclinato a 15 gradi. Di serie, il gruppo è dotato di un dispositivo pneumatico (con selezione dal quadro comando) per taglio diritto e taglio inclinato con doppia lama, di diametro 100 mm.+ 92 mm. a 45 gradi, per bordo di spessore massimo di 3 mm.

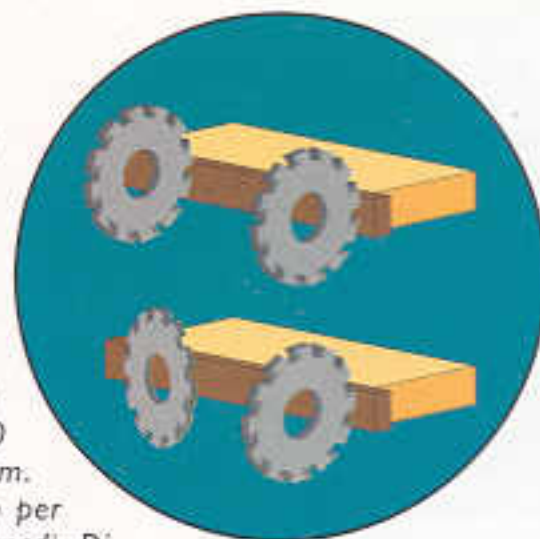

End-trim unit. Mod. IN 45/12

A cut-off unit with vertical cutting action for edges with maximum thickness of 12 mm and maximum height of 55 mm. Includes two 0.2 kW 12,000 rpm 200 Hz motors. Cutter blade diameter of 100 mm x 32 mm bore. Rapid positioning for angled cutting at 15°. Standard series models of this unit have a pneumatic device (with selection at control panel) for straight cutting and angled cutting with a double blade (diameter 100 mm + 92 mm) at 45° on an edge of maximum 3 mm thickness.

Groupe de coupe en bout. Mod. IN 45/12

Le groupe de coupe en bout à coupe verticale pour les chants d'épaisseur maxi 12mm - hauteur 55 est constitué de 2 moteurs de 0,2 KW à 12000 tours/minute (200 Hz).

Caractéristiques de la lame: diamètre 100 - alésage 32.

Positionnement rapide pour la coupe inclinée à 15°.

Sur la machine standard le groupe est équipé d'un dispositif pneumatique (avec sélecteur au tableau de commande) pour la taille droite et inclinée avec double lame - diamètre 100mm + 92mm à 45° pour chants d'une épaisseur maximum de 3mm.

Kapaggregat. Mod. IN 45/12

Kappsäge mit Vertikalschnitt für max. 12 mm starke und maximal 55 mm hohe Kanten. Zwei 0,2 kW starke Motoren mit 12000 U/min, 200 Hz. Sägeblattdurchmesser 100 mm x 32 mm. Schnellanwinkelung für 15°-Schnitt. Das Aggregat ist serienmäßig mit einer pneumatischen (vom Steuerpult aus anwählbaren) Vorrichtung für die Wahl von Gerad- bzw. Winkelschnitt mit Doppelsägeblatt Durchmesser 100 mm + 92 mm für 45°-Schnitt, für maximal 3 mm starke Umleimer, ausgestattet.

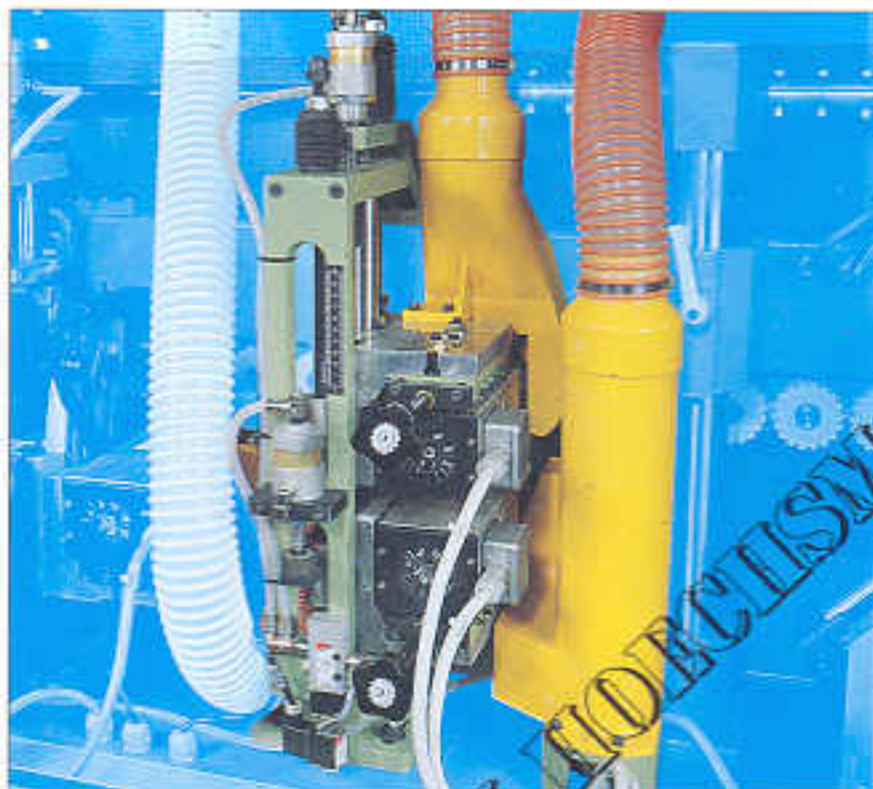

Gruppo refilatore. Mod. R 82

Gruppo a motori sovrapposti per la refilatura superiore ed inferiore dotato di copiatori verticali senza possibilità di inclinazione.

Il gruppo previsto in due versioni: mod. R 82/1.1, dotato di n.2 motori da 0,8 KW a 12000 giri - 200 Hz, 2 utensili - diametro 80 mm. x 20 mm. x 20 mm. (4 taglienti); e mod. R 82/2 per bordi di spessore 12 mm oppure 20 mm., dotato di n. 2 motori da 1,5 KW a 12000 giri - 200 Hz - 2 utensili diametro 80 mm. x 30 mm. x 20 mm. (4 taglienti). Possibilità di corredare il gruppo di esclusori pneumatici comandati da un selettore posto sul quadro comando.

Trimmer unit. Mod. R 82

A unit with superimposed motors for top and bottom trimming. Equipped with vertical copiers without inclination.

The unit is designed in two versions. Mod. R 82/1.1 has two 0.8 kW 12,000 rpm 200 Hz motors and two cutting tools (diameter 80 mm x 20 mm x 20 mm) with 4 cutting points.

Mod. R 82/2 is for edges with 12 mm or 20 mm thickness and fitted with two 1.5 kW 12,000 rpm 200 Hz motors and two cutting tools (diameter 80 mm x 30 mm x 20 mm) with 4 cutting points. It is possible to equip this unit with a pneumatic exclusion device controlled by a switch on the control panel.

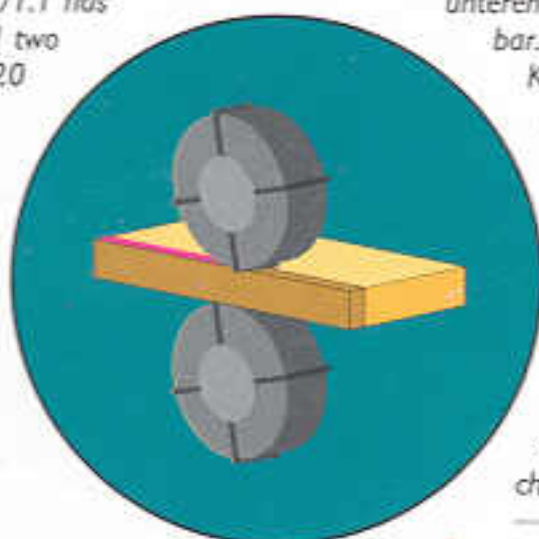

Groupe d'affleurage. Mod. R 82

Ce groupe est constitué de 2 moteurs superposés pour l'affleurage supérieur et inférieur. Il est équipé de copieurs verticaux sans possibilité d'inclinaison. Le groupe est prévu en 2 versions: le modèle 82/1.1 avec 2 moteurs de 0,8 KW à 12000 tours/minute (200 Hz), 2 outils de diamètre 80 X 20 X 20 - Z = 4 et modèle R82/2 pour chants épaisseur 12mm ou 20mm équipé de 2 moteurs de 1,5 KW à 12000 tours/minute (200 Hz) - 2 outils diamètre 80 X 30 X 20 - Z = 4. Possibilité d'équiper le groupe de dispositif pneumatiques ON/OFF commandés par un sélecteur placé sur le tableau de commande.

Bündigfräsaggregat. Mod. R 82

Aggregat mit übereinanderliegenden Motoren zum oberen und unteren Bündigfräsen, mit Vertikaltastern, nicht anwinkeltbar.

Kann in zwei Ausführungen geliefert werden: Das Modell R 82/1.1 mit zwei Motoren zu je 0,8 kW, 12000 U/min, 200 Hz, 2 Werkzeugen Durchmesser 80 mm x 20 mm x 20 mm (4 Schneiden); das Modell R 82/2 für 12 mm oder 20 mm starke Kanten mit zwei Motoren zu je 1,5 kW, 12000 U/min, 200 Hz, mit 2 Fräsern Durchmesser 80 mm x 30 mm x 20 mm (4 Schneiden). Das Aggregat kann auch mit pneumatischer Aussetzung ausgestattet werden, die über einen auf dem Steuerpult befindlichen Wählschalter bedient wird.

Grupo desbastador. Mod. R 82

Grupo con motores superpuestos para el desbaste superior e inferior, dotado de copidores verticales sin posibilidad de inclinación.

El Grupo está previsto en dos versiones: mod. R 82/1.1; dotado de N°2 motores de 0,8 KW a 12.000 rpm. (200 Hz), 2 utensilios, con un diámetro de 80 mm. x 20 mm. x 20 mm. (4 aristas de corte) y modelo R 82/2, para cantos con un espesor de 12 mm. o bien 20 mm. dotado de N°2 motores de 1,5 KW de 12.000 rpm. (200 Hz), N°2 utensilios de 80 mm. de diámetro x 30 mm. x 20 mm. (4 aristas de corte). Posibilidad de equipar el grupo con exclusores neumáticos mandados por un selector ubicado en el panel de mando.

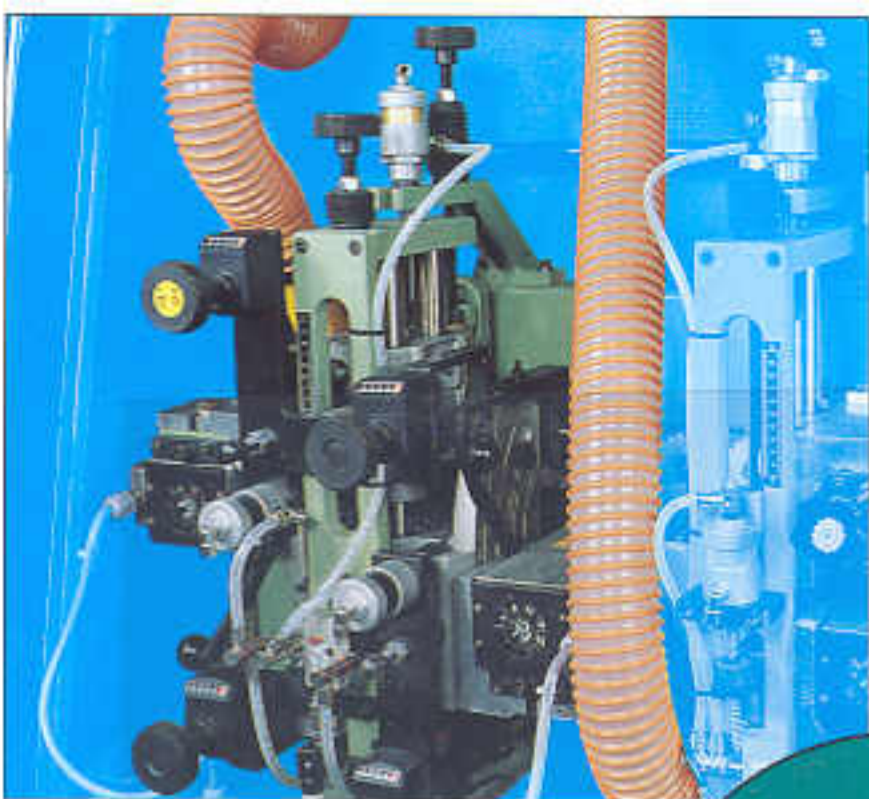

**Gruppo refillatore.
Mod. R 89**

Gruppo per la refillatura superiore ed inferiore, dotato di copiatori verticali ed orizzontali. Inclinazione rapida dei motori 0/30 gradi. Il gruppo è previsto in due versioni: mod. R 89/1,1 dotato di n.2 motori da 0,8 KW a 12000 giri - 200 hz - con 2 utensili diametro 70 mm. x 20 mm. x 20 mm. (4 taglienti); per bordi di spessore massimo di 12 mm e per bordi di spessore di 20mm ; mod. R 89/2 dotato di n. 2 motori da 1,5 KW a 12000 giri - 200 hz. , 2 utensili diametro 70 mm. x 30 mm. x 20 mm. (4 taglienti). Di serie, il gruppo è corredato dal dispositivo per lo smontaggio rapido del motore ed ha la possibilità di montare esclusori pneumatici comandati da un selettore posto sul quadro comando.

**Trimmer unit.
Mod R 89**

A unit for top and bottom trimming. Equipped with vertical and horizontal copiers. Rapid tilting of motors through angles 0/30°. The unit is designed in two versions. Mod. R 89/1,1 has two 0.8 kW 12,000 rpm 200 Hz motors with two cutting tools (diameter 70 mm x 20 mm x 20 mm) with 4 cutting points. For edges with a maximum thickness of 12 mm or 20 mm. Mod. R 89/2 is fitted with two 1.5 kW 12,000 rpm 200 Hz motors and two cutting tools (diameter 70 mm x 30 mm x 20 mm) with 4 cutting points. Standard series models of this unit have a device for rapid motor removal and can be fitted with a pneumatic exclusion device controlled by a switch on the control panel.

**Groupe d'affleurage.
Mod. R89**

Ce groupe permet l'affleurage supérieur et inférieur. Il est équipé de copieurs verticaux et horizontaux. Inclinasion rapide des moteurs de 0 à 30°. Ce groupe est prévu en 2 versions: - le modèle R89/1,1 équipé de 2 moteurs de 0,8 KW à 12000 tours/minute (200 Hz) avec 2 outils diamètre 70mm X 20mm X 20mm - Z = 4 pour chants épaisseur maximum 12mm ou pour chants épaisseur maximum 20mm. - modèle R89/2 équipé de 2 moteurs de 1,5 KW à 12000 tours/minute (200 Kz) avec 2 outils diamètre 70mm X 30mm X 20mm - Z = 4 Le groupe standard est équipé d'un dispositif de démontage rapide du moteur. Possibilité de l'équiper de dispositif pneumatiques ON/OFF commandés par un sélecteur placé sur le tableau de commande.

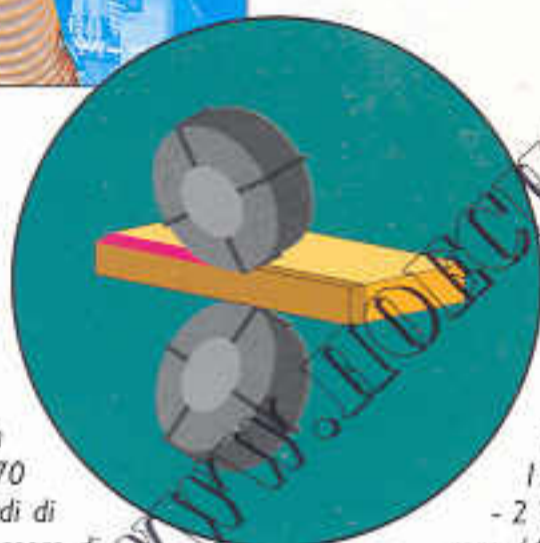

**Bündigfräsaggregat.
Mod. R 89**

Zum oberen und unteren Bündigfräsen, mit Vertikal- und Horizontalastern; Schnellanwinkelung der Motoren 0/30°. Kann in zwei Ausführungen geliefert werden: Das Modell R 89/1,1 mit 2 Motoren 0,8 KW, 12000 U/min, 200 Hz: - 2 Werkzeuge Durchmesser 70 mm x 20 mm x 20 mm (4 Schneiden), für maximal 12 mm starke Umleimer, für 20 mm starke Umleimer. Das Modell R 89/2 mit 2 Motoren 1,5 kW, 12000 U/min, 200 Hz: - 2 Werkzeuge Durchmesser 70 mm x 30 mm x 20 mm (4 Schneiden). Das Aggregat ist serienmäßig mit einer Vorrichtung für den Schnellausbau der Motore ausgerüstet, und kann mit pneumatischen Aussetzern bestückt werden, die über einen auf dem Schaltpult befindlichen Wählschalter bedient werden.

**Grupo desbastador.
Mod. R 89**

Grupo para el desbaste superior e inferior, dotado de copiaadores verticales y horizontales. Inclinación rápida de los motores 0/30 grados. El Grupo se ha previsto en dos versiones: - Mod. R 89/1,1 dotado de N°2 motores de 0,8 KW de 12.000 rpm (200 Hz) con dos utensilios con diámetro de 70 mm. x 20 mm. x 20 mm. (4 aristas de corte), para cantos con un espesor máximo de 12 mm. para cantos con un espesor de 20 mm. - Mod. R 89/2 dotado de N°2 motores de 1,5 KW a 12.000 rpm. (200 Hz) con N°2 utensilios con un diámetro de 70 mm. x 30 mm. x 20 mm. (4 aristas de corte). El Grupo está dotado de serie con un dispositivo para desmontar rápidamente el motor y tiene la posibilidad de montar exclusores neumáticos mandados por un selector ubicado en el panel de mando.

www.techniksmann.com



Gruppo fresatore. Mod. T 5/2,5

Gruppo predisposto per eseguire fresate passanti o non passanti sul lato bordato, oppure sul lato superiore ad inferiore del pannello, con dispositivo di entrata a tempo. Il gruppo è composto da un motore da 1,8 KW a 12000 giri - 200 Hz.; con possibilità di corredarlo di esclusori pneumatici, comandati da un selettore posto sul quadro comando.

Shaper. Mod. T 5/2,5

A unit designed to produce through-grooves or stop grooves on the banded edge or on the upper or lower surfaces of the panel with timed panel input. The unit is composed of a 1.8 kW 12,000 rpm 200 Hz motor. It is possible to fit the machine with a pneumatic exclusion device controlled by a switch on the control panel.

Groupe de fraisage. Mod. T5/2,5

Ce groupe permet de réaliser des fraisages passants ou arrêtés, soit sur le chant, soit sur les faces supérieures ou inférieures du panneau. Le groupe est constitué d'un moteur de 1,8 KW à 12000 tours/minute (200 Hz). Possibilité de l'équiper de dispositifs pneumatiques ON/OFF commandés par un sélecteur placé sur le tableau de commande.

Fräsaggregat. Mod. T5/2,5

Zum Ausführen von durchgehenden oder Einsatzfräsungen auf der beleimten oder auf der Ober- oder Unterseite des Werkstückes. Das Aggregat hat einen Motor mit 1,8 kW, 12000 U/min, 200 Hz, und kann mit einer pneumatischen Aussatzvorrichtung ausgerüstet werden, die über einen auf dem Schaltpult befindlichen Wählschalter bedient wird.

Grupo fresador Mod. T 5/2,5

Grupo predisposto para efectuar fresados pasantes o no pasantes en el lado con cantos, o bien en el lado superior o inferior del panel, con dispositivo de entrada temporizado. El grupo está compuesto por un motor de 1,8 KW a 12.000 rpm. (200 Hz); con posibilidad de dotarlo de exclusor neumático mandado por un selector ubicado en el tablero de mando.

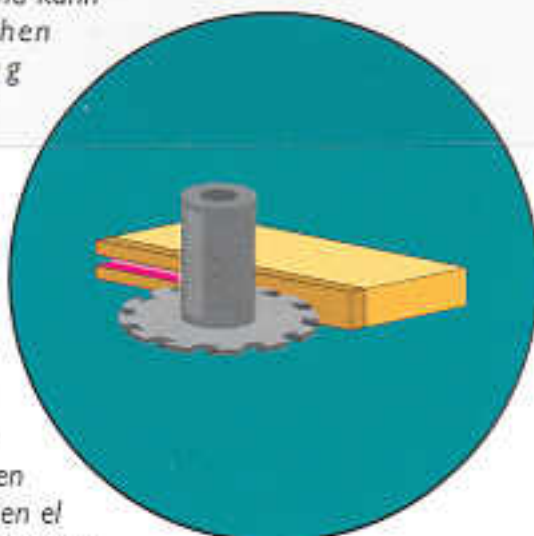

Gruppo di finitura. Mod. RAS

Gruppo previsto per la finitura dei bordi in materiale plastico con un raggio massimo di 3 mm.

E' possibile sostituire le placchette raggiate con placchette diritte, per far funzionare il gruppo come raschia-colla, e corredare il gruppo di esclusori pneumatici comandati da un selettore sul quadro comando.

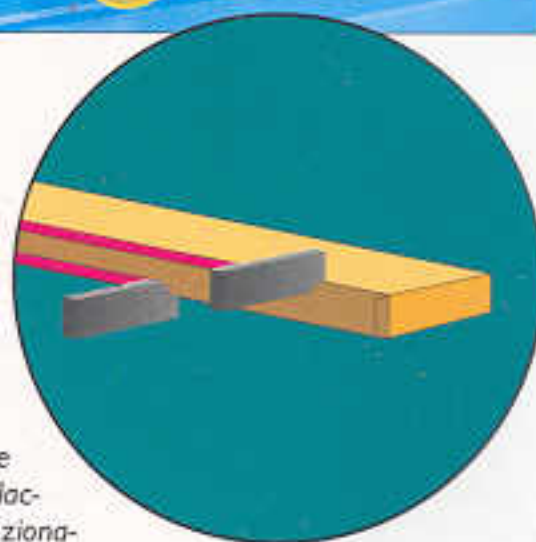

Superfinisher. Mod. RAS

A unit designed for finishing edges of plastic materials, PVC or ABS with a maximum radius of 3 mm. It is possible to replace the radius knives with straight edge knives for glue-scraping operations and to equip the unit with a pneumatic exclusion device controlled by a switch on the control panel.

Groupe de finition. Mod. RAS

Ce groupe de râclage permet la finition des chants plastiques avec rayon maxi 3mm. Possibilité de substituer les plaquettes avec profil par des plaquettes droites pour le faire fonctionner comme un râcleur chants droits. Possibilité de l'équiper de dispositifs pneumatiques ON/OFF commandés par un sélecteur placé sur le tableau de commande.

Ziehklingenaggregat für Rundungen. Mod. RAS

Für das Abziehen von Fasen und Radien an Kunststoffumleimern mit einem Radius von maximal 3 mm. Die Radiusklingen können durch gerade Klingen ersetzt werden, um das Aggregat als Leimabstreifaggregat einzusetzen. Das Aggregat kann auch mit einer pneumatischen Aussatzvorrichtung ausgerüstet werden, die über einen auf dem Schaltpult befindlichen Wählschalter bedient wird.

Grupo de acabado modelo. Mod. RAS

Grupo previsto para el acabado de los cantos de material plástico con radio máximo de 3 mm. Es posible substituir las plaquetas radiadas con plaquetas rectas, para hacer funcionar el grupo como raspa-cola, y es dotado de exclusores neumáticos mandados por un selector ubicado en el panel de mando.



**Gruppo di finitura.
Mod. RB**

Gruppo previsto per la riattivazione del colore dei bordi in materiale plastico di spessore, corredato da un soffiatore di aria calda inferiore e da uno superiore.

**Edge Reactivation Unit.
Mod. RB**

A unit designed for the reactivation of the edge colour on plastic banding material, PVC or ABS. Fitted with lower and upper hot air blowers.

**Groupe de finition.
Mod. RB**

Ce groupe de réactivation des chants plastiques est constitué de 2 souffleurs d'air chaud inférieur et supérieur.

**Kantenheizaggregat.
Mod. RB**

Zum Reaktivieren der Farbe von starken Kunststoffkanten, mit Heißluftgebläse oben und unten.

**Grupo de acabado.
Mod. RB.**

Grupo previsto para la reactivación del color de los cantos de material plástico grueso, dotado de un soplador de aire caliente inferior y uno superior.



**Gruppo carteggiatore.
Mod. L2/RT**

Gruppo predisposto per carteggiare il bordo, composto da un carteggiatore a nastro abrasivo per profili dritti, con tampone rotante a comando elettropneumatico; completo di motore da 1,5 KW a 2800 giri/l' - 50 hz.

**Belt Sanding Unit.
Mod. L2/RT**

Designed for sanding edges, this unit consists of a sander with an abrasive belt for straight edges with an electro-pneumatically controlled rotating pad. Equipped with a 1.5 kW 2,800 rpm 50 Hz motor.

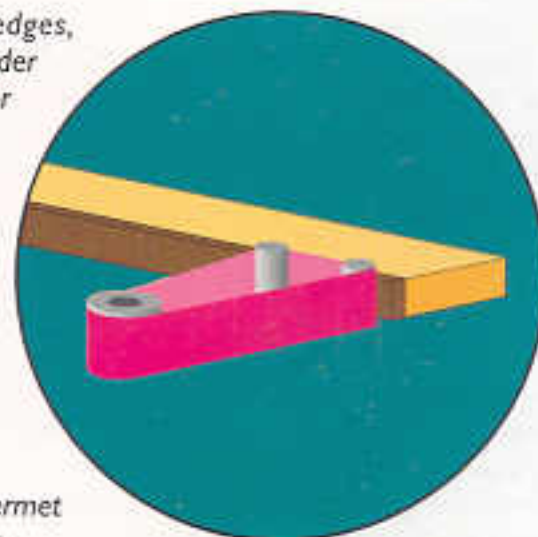

**Groupe de ponçage.
Mod. L2/RT**

Ce groupe de ponçage permet de poncer les chants plats. Il est constitué d'une bande abrasive et d'un patin tournant à commande électropneumatique. Moteur 1,5 KW à 2800 tours - 50 Hz.

**Bandschleifaggregat.
Mod. L2/RT**

Zum Schleifen gerader Werkstückkanten, mit elektro-pneumatisch gesteuertem, rotierendem Druckschuh; komplett mit Motor 1,5 kW, 2800 U/min, 50 Hz.

**Grupo lijador.
Mod. L2/RT**

Grupo predisposto para lijar el canto, compuesto por un lijador de banda abrasivo para perfiles rectos, con tampón rotante con mando electro-neumático; dotado de motor de 1,5 KW a 2800 rpm (50 Hz).

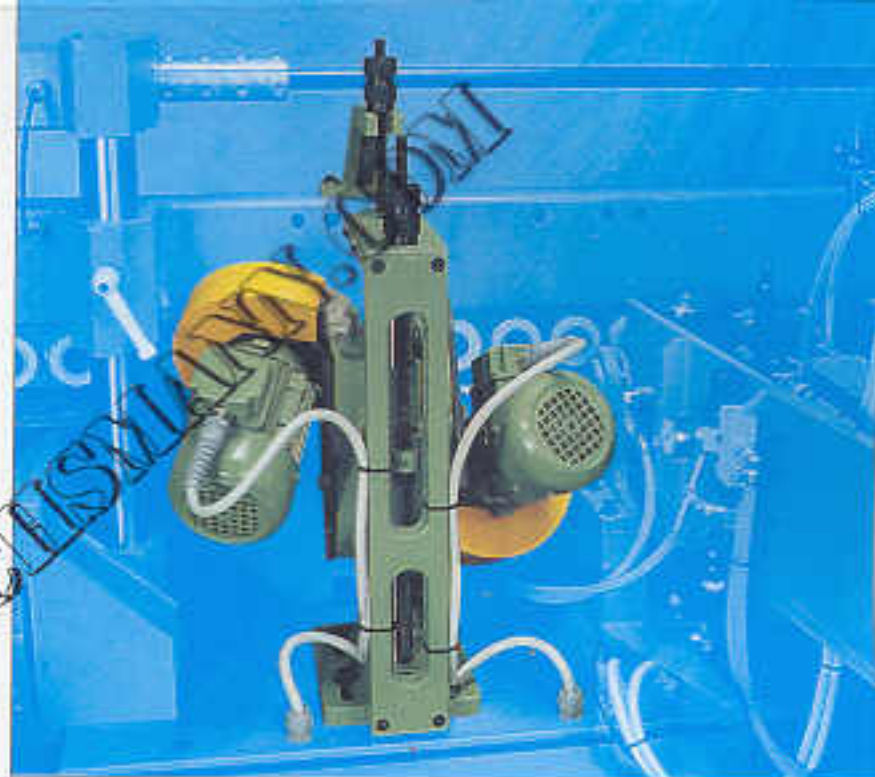

Gruppo di finitura. Mod. RCT

Gruppo previsto per la finitura di pannelli in laminato plastico o melaminico, composto da n.2 porta-utensili a comando elettropneumatico e impianto micro nebulizzante del liquido umidificante.

Glue Scraper. Mod. RCT

Designed for finishing panels in plastic laminate or melamine. The unit consists of two pneumatically controlled glue-scraping knife holders and a micro-nebulization system for humidifier liquid.

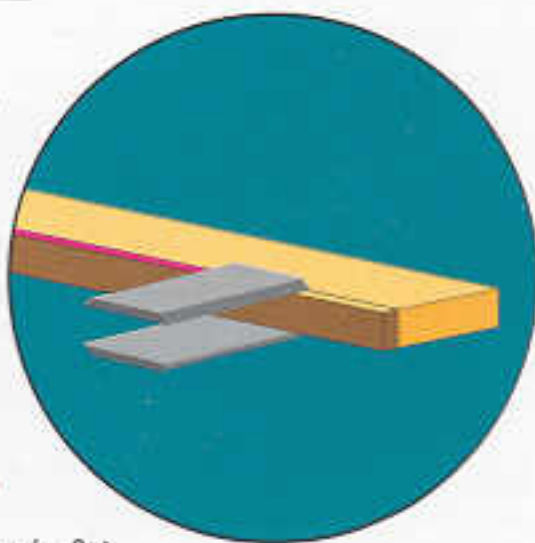

Groupe de finition. Mod. RCT

Ce groupe fâcleur permet la finition de pannaux mélaminés. Il est constitué de 2 porte-plaquettes pour le râclage de colle avec installation électropneumatique et dispositif de nébulisation du liquide de coupe.

Ziehklingenaggregat. Mod. RCT

Für die Endbearbeitung von Kunststofflaminat-oder Melaminpaneelen. Bestehend aus 2 Ziehklingenhaltern mit elektropneumatischer Steuerung und einer Befeuchtungs-Sprühanlage.

Grupo de acabado. Mod. RCT.

Grupo previsto para el acabado de paneles en laminado plástico o melaminico, compuesto por 2 porta-utensilios raspa-cola con mando electro-neumático e instalación micro nebulizante del liquido humidificante.

Gruppo di pulizia. Mod. SP

Gruppo previsto per la pulizia del bordo, composto da due motori da 0,18 KW a 1400 giri/l' - 50 hz, corredato da spazzole di feltro.

Polishing Unit. Mod. SP

A unit designed for polishing edges with two 0.18 kW 1,400 rpm 50 Hz motors and felt brushes.

Groupe de nettoyage. Mod. SP

Ce groupe moleton permet le nettoyage des chants. Il est composé de 2 moteurs de 0,18 KW à 1400 tours - 50 Hz avec brosses moleton.

Polieraggregat. Mod. SP

Zum Reinigen der Kante, bestehend aus zwei Motoren 0,18 kW, 1400 U/min, 50 Hz, mit Schwabbeln.

Grupo limpiador. Mod. SP.

Grupo previsto para la limpieza del canto, compuesto por N°2 motores de 0,18 KW a 1400 rpm (50 Hz), dotado de cepillos de feltro.

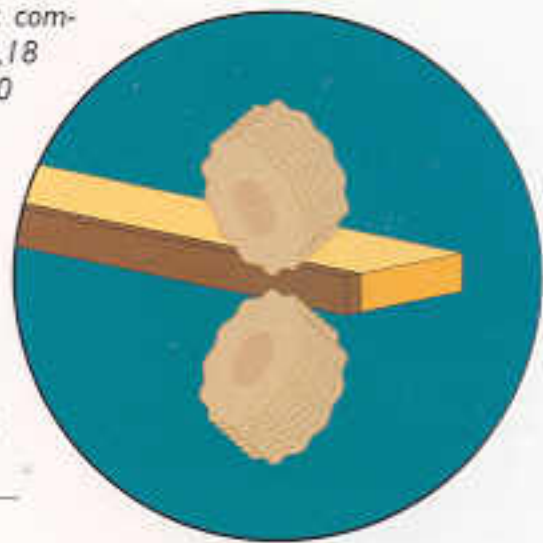



Gruppo antiadesivizzante. Mod. ADZ

Il gruppo, grazie al suo ridottissimo ingombro, viene installato sulla parte in entrata della macchina, ancorato alla guida di introduzione, con il vantaggio di poterlo montare su tutte le versioni senza occupare spazio destinato agli altri gruppi di lavoro. Esso consente di spalmare il liquido antiadesivizzante sulla superficie superiore ed inferiore del pannello attraverso ruotini gommati. L'utilizzazione di questo gruppo permette di ottenere pannelli sempre liberi da eventuali residui di collante.

Anti-adhesive unit. Mod. ADZ

Thanks to its small dimensions, this unit is installed at the machine infeed and is anchored to the introduction guide. The possibility of mounting this unit on all versions without having to take up space needed for other operating units is a clear advantage. The unit allows for spreading anti-adhesive liquid over the upper and lower surfaces of the panel with a series of rubberized rollers. This unit makes sure panels are always free of any residue glue.

Groupe anti-adhésif. Mod. ADZ.

Le groupe de faible encombrement est installé à l'entrée de la machine et fixé sur le guide d'introduction. Il est possible de l'installer sur tous les modèles, sans qu'il prenne la place d'un autre groupe d'usinage. Il permet d'appliquer le liquide anti-adhésif sur la surface supérieure et inférieure du panneau au moyen de rouleaux d'application revêtus de caoutchouc. L'utilisation de ce groupe permet d'obtenir des panneaux sans les éventuels résidus de colle.

Antihafmittelaggregat. Mod. ADZ

Dank seines geringen Platzbedarfs wird dieses Aggregat im Einlauf der Maschine installiert und am Führungslinienad verankert. Dies hat den Vorteil, daß es auf allen Maschinenausführungen montiert werden kann, ohne eventuell für andere Bearbeitungsaggregate vorgesehenen Platz zu beanspruchen. Mit dem Antihafmittelaggregat wird auf die Ober- und Unterseite des Werkstückes durch gummibeschichtete Rollen eine Antihaf-Flüssigkeit aufgetragen, sodaß die Oberflächen der Werkstücke frei von Leimrückständen bleiben.

Grupo anti-adhesivo. Mod. ADZ.

Este grupo, gracias a su reducidas dimensiones, se instala a la entrada de la máquina, fijado a la guía de introducción, con la ventaja de poderlo instalar en todas las versiones sin ocupar el espacio destinado a los demás grupos de trabajo. Permite aplicar el líquido anti-adhesivo, en la superficie superior e inferior del panel mediante las ruedas de goma. El uso de este grupo permite aplicar obtener paneles sin residuos de adhesivo.

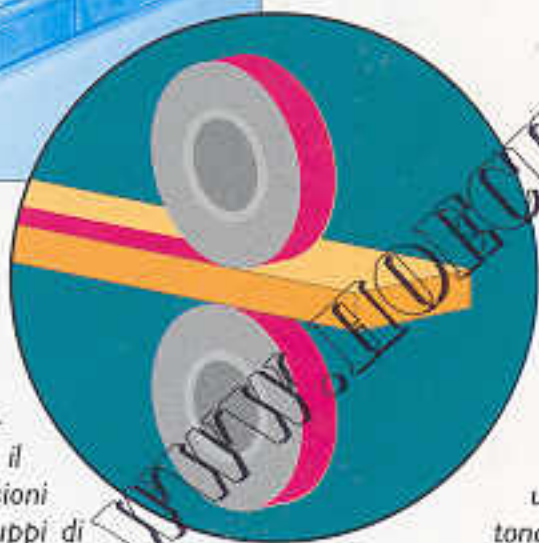

Gruppo Profilatore statico. Mod. PR/S

Gruppo previsto per arrotondare gli spigoli dei bordi in PVC o ABS composto da un copiatore che provvede a tastare il profilo del bordo e da una fresa, opportunamente sagomata, che ne arrotonda gli spigoli.

A richiesta, è disponibile una base di supporto munita di ruote.

Round Corner Trimmer. Mod. PR/S

A unit designed for rounding the leading and trailing edges of PVC or ABS edge banding. Equipped with a copier for tracing edge profiles and a specially shaped cutting tool for rounding off edges. On request, the support base can be fitted with wheels.

Machine indépendante pour profilage des arêtes Type PR:S

Cette unité est destinée à arrondir les arêtes en PVC ou ABS. Elle est constituée d'un copieur qui suit le profil, et d'une fraise profilée qui arrondit les angles.

Sur demande, il est possible d'équiper le bâti avec des roulettes de déplacement.

Ecken - Kopierfräsaggregat. Mod. PR/S

Zum Abrunden der Ecken von PVC-oder ABS-Umleimern, mit einem Kantenprofilfaster und einem entsprechend geformten Fräser zum Abrunden der Ecken.

Auf Wunsch kann auch eine mit Rädern bestückte Auflage geliefert werden.

Grupo Perfilador estático. Mod. PR/S.

Grupo previsto para redondear las esquinas de los cantos de PVC o ABS compuesto por un copiator que palpa el perfil del canto y por una fresa, adecuadamente moldeada, que redondea las esquinas.

A pedida se puede disponer de un soporte de base, dotado de ruedas.

Dati tecnici

Technical data

Donnees techniques

Technische Daten

Datos tecnicos

IDIMATIC		28	34	39	44	49
A		2895	3429	3962	4419	4800
B		3645	4179	4712	5169	5550
C		3765	4299	4832	5289	5670
SPESSORE MINIMO E MASSIMO DEL BORDO THICKNESS OF BANDING MATERIAL, MIN. AND MAX. EPAISSEUR MINI. ET MAXI. DU CHANT UMLEIMERSTÄRKE MIN. UND MAX. ESPEJOR MINIMO Y MAXIMO DEL LISTON DE BORE		0.4-5	0.4-5	0.4-5	0.4-5	0.4-5
SPESSORE MASSIMO DEL BORDO IN ROTOLO MAX. THICKNESS OF COILED MATERIAL EPAISSEUR MAXI. DU CHANT EN ROULEAU UMLEIMERSTÄRKE ROLLENMATERIAL MAX. ESPEJOR MAXIMO DEL CANTO EN ROLLO		mm. 3				
ALTEZZA MINIMA E MASSIMA DI INCOLLAGGIO GLUEING HEIGHT MIN. AND MAX. HAUTER MINI. ET MAXI. D'ENCOLLAGE WERSTÜCKSTÄRKE MIN. UND MAX. ALTURA MINIMA Y MAXIMA DE TRABAJO		mm. 10 - 50				
LARGHEZZA MINIMA PANNELLI MIN. PANELS WIDTH LARGEUR MINI. DES PANNEAUX WERSTÜCKBREITTE MIN. ANCHO MINIMO DEL TABLERO		mm. 60				
LUNGHEZZA MINIMA PANNELLI MIN. PANELS LENGHT LONGEUR MINI. DES PANNEAUX WERSTÜCKLÄNGE MIN. LARGO MINIMO DEL TABLERO		mm. 140				
VELOCITÀ DI AVANZAMENTO VARIABILE ADJUSTABLE FEED SPEED VITESSE D'AVANCEMENT, VARIABLE REGELBARE VORSCHUBGESCHWINDIGKEIT VELOCIDAD D'AVANCE VARIABLE		m/min 12 - m/min 18				
ARIA COMPRESSA COMPRESSED AIR AIR COMPRIME DRUCKLUFT AIRE COMPRIMIDO		ATM 6				

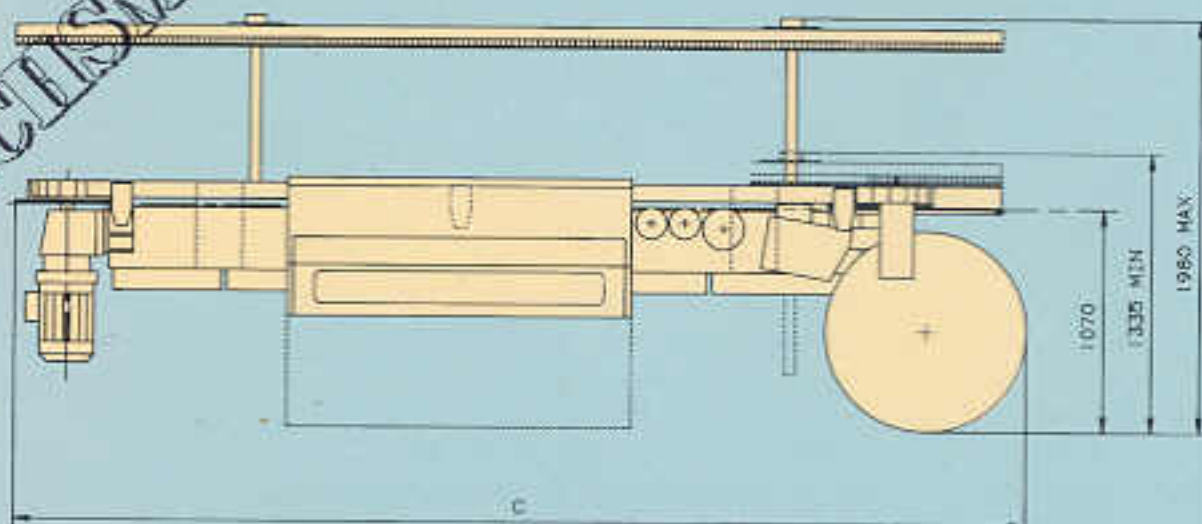
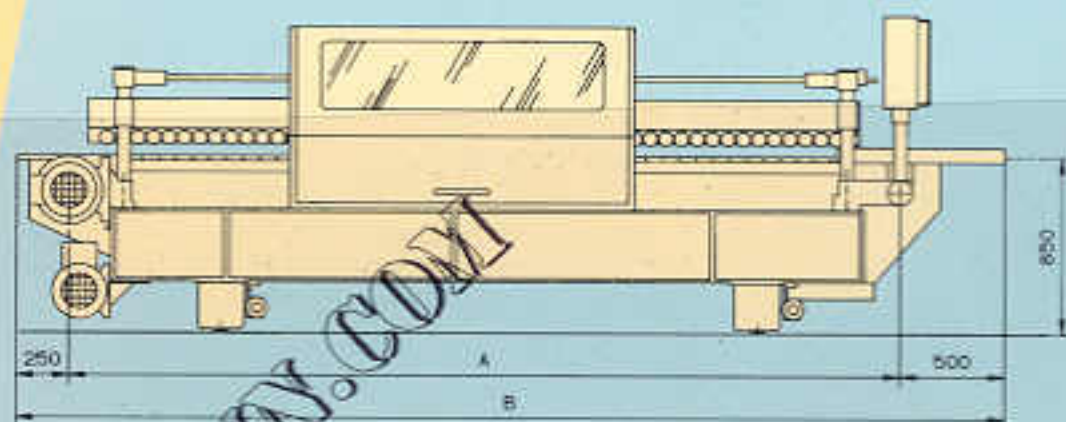
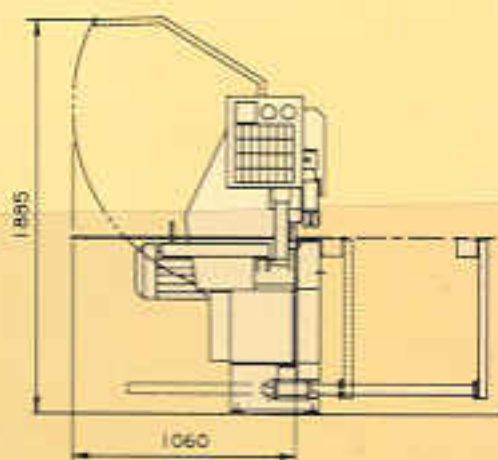

www.robchi.com