

JOHANNSEN

CE

Langband-Schleifmaschinen
manuell und vollautomatisch

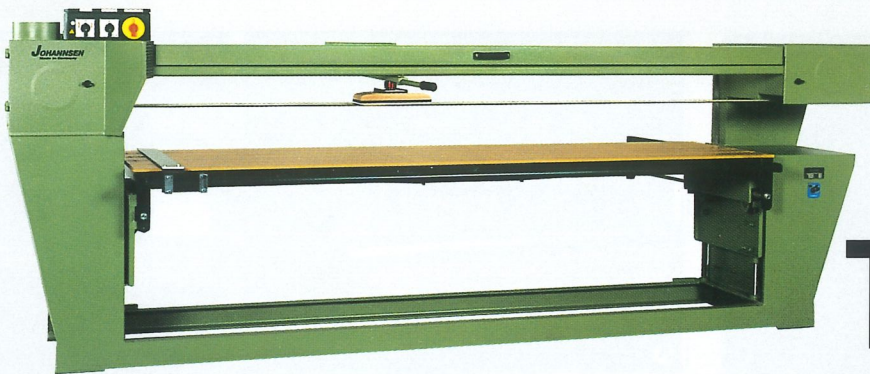

T 93 **START**

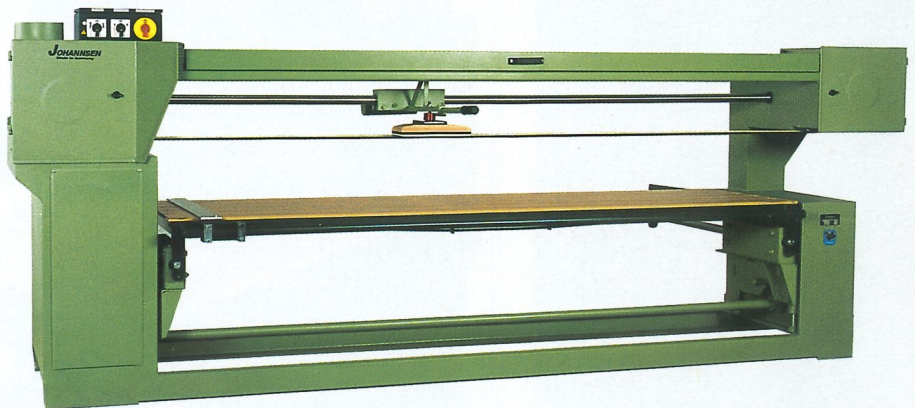

T 94 **STANDARD**
SUPER

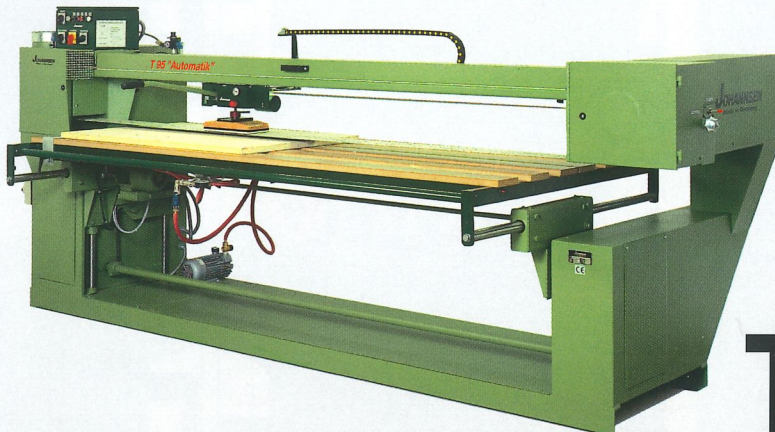

T 95 **PROFI**
EXCLUSIV
auch vollautomatisch

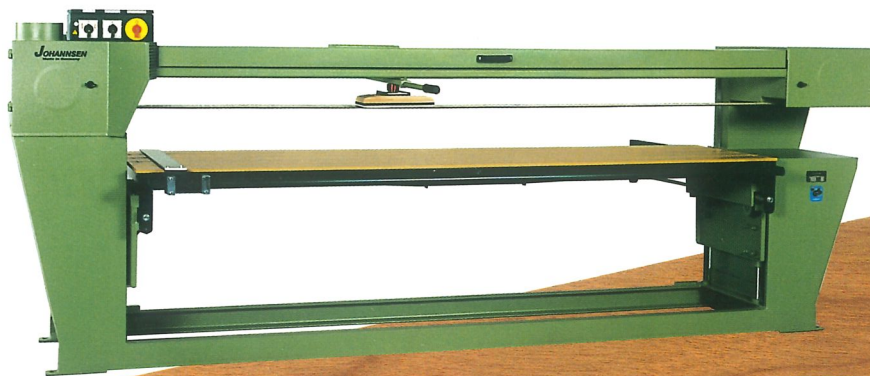

Langband-Schleifmaschine

T 93 START

Eigenwilliges, modernes Design, Bedienungskomfort und robuste Bauweise sind die wesentlichen Merkmale der T 93 Start. Die preiswerte Maschine verfügt dennoch über die wichtigsten Vorteile der Johannsen-Bandschleifmaschinen, wie elektrische Tischhöhenverstellung. Kröpfung im rechten Maschinenständer zum Schleifen von langen Werkstücken, dem großen Maschinentisch für maximale Werkstückabmessungen 2500 x 850 mm bei minimalem Platzbedarf. Die seit Jahren bewährten Details der Johannsen-Technik sind in dieser Maschine ebenso integriert wie in den weiteren Baureihen.

A: Herzstück der Maschine ist das Schleifaggregat mit Kugelschnellklemmung zum Arretieren des Schleifschuhes beim Schleifen von Rahmen und Leisten. Serienmäßig ist der 300 mm lange Schleifschuh. Auf Wunsch ist ein 450 mm langer Schuh erhältlich. Die Schleifschuhe sind schnell austauschbar.

B: Rechter Maschinenständer mit ausreichend groß dimensionierter Kröpfung und großem Gleitkörper zur Tischhöhenverstellung und für leichtgängige Tisch-Horizontalführung.

C: Am linken Maschinenständer wurde die Absaugöffnung so groß dimensioniert, daß die Maschine nur noch auf der linken Seite abgesaugt wird. Tür und aufklappbare Bandabdeckung zum schnellen Bandwechsel. Alu-Tischanschlag hochstellbar und verschiebbar.

D: Rechter Maschinenkörper mit Handrädern zur Bandspannung und Bandlaufregulierung.

E: Schalterelement mit abschließbarem Hauptschalter, Schalter für elektrische Tischhöhenverstellung und für Bandantrieb mit Bandrechts- und linkslauf.

F: Bandantriebsmotor und Getriebemotor zur Tischhöhenverstellung.

Anbau des Rustikal-Bürstagggregates nicht möglich.

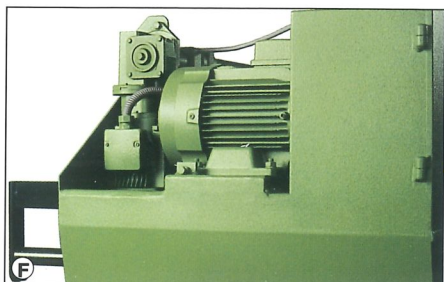
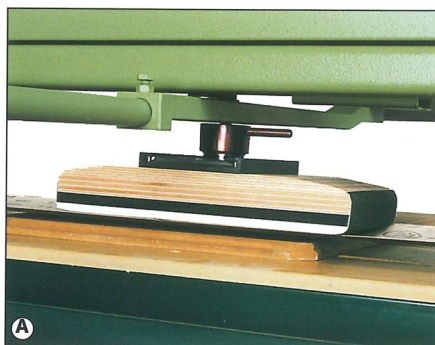

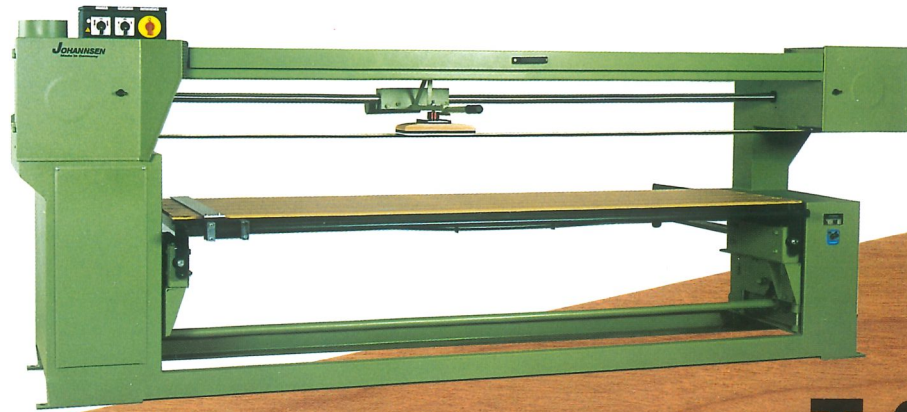

STANDARD

T 94

Langband-Schleifmaschine



Die Bezeichnung Standard besagt schon, daß die T 94 Standard die Basismaschine der großen Maschinenbaureihe ist. Standardmäßig hat diese Maschine eine größere Kröpfung im rechten Maschinenständer, elektrische Tischhöhenverstellung und ein leichtgängiges Schleifaggregat mit Schleifschuh 300 mm lang. Die Absaugung erfolgt am rechten Maschinenständer über eine groß dimensionierte Absaugöffnung. Zum Schleifen von Rahmen, Balken und Leisten sind keine Zusatzvorrichtungen notwendig. Die geschlossene Bauweise mit linker und rechter Türe und der aufklappbaren Bandabdeckung bietet hohe Sicherheit und gewährleistet einen schnellen Bandwechsel.

A: Rechter Maschinenständer mit robustem Gleitkörper für Tischhöhenverstellung und präziser leichtgängiger Tischquerbewegung. Die großen Bandscheiben mit 290 mm Ø sorgen für einen ruhigen Bandlauf. Der Stahlrahmentisch ist mit MdF-Latten bestückt.



B: Das Johannsen-Schleifaggregat mit Kugelschnellklemmung zum Feststellen des Schleifschuhes bei Leisten- und Rahmenschliff ermöglicht leichtes und konzentriertes Schleifen. Der linke Maschinenständer mit Schaltereinheit und senkrechtem Absaugstutzen ist formschön und stabil.

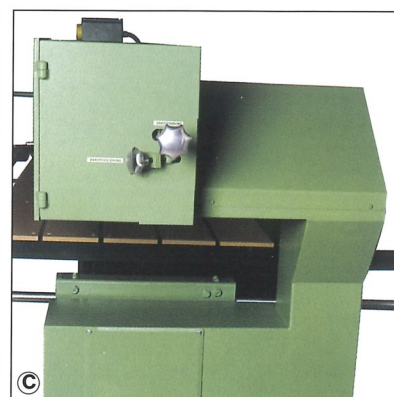

C: Seitenansicht des rechten Maschinenständers mit Kröpfung sowie Handräder für leichtgängige Bandspannung und feinfühliges Bandregulierung.

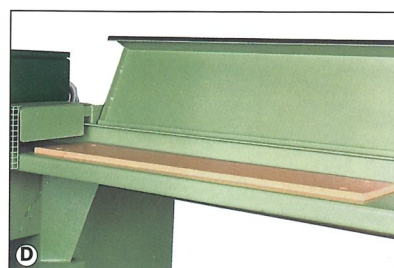

D: Aufklappbare obere Bandabdeckung mit Schleifbrett von 800 mm Länge und Anschlag. Hier können kleinere Werkstücke mit Bandlinkslauf geschliffen werden. Auf Wunsch abnehmbare Schleifauflage für das Schleifbrett lieferbar.

Anbau des Rustikal-Bürstagggregates möglich.

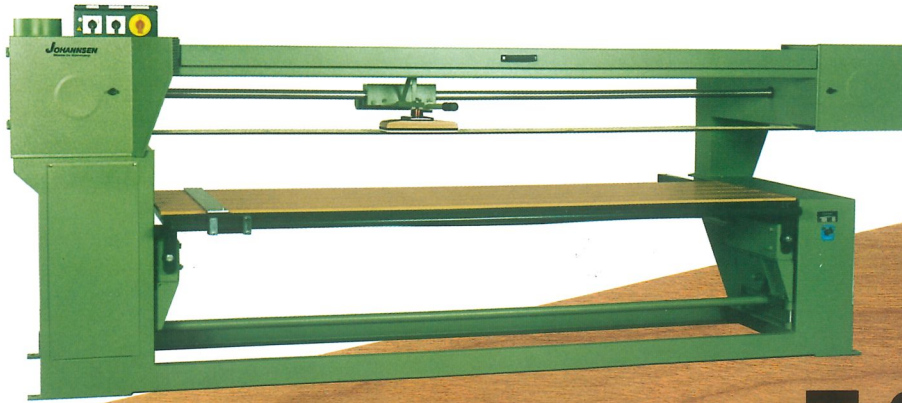

Langband-Schleifmaschine

T 94 SUPER

Die T 94 Super hat im Gegensatz zur T 94 Standard in der Grundausstattung eine Kröpfung von 1000 x 310 mm im rechten Maschinenständer sowie ein leichtgängiges Schleifaggregat mit Schleifschuh 300 mm lang, ebenso elektrische Tischhöhenverstellung. Beide Maschinen der Baureihe T 94 können mit sehr zweckmäßigen Zubehör ausgerüstet werden:

Polumschaltbarer Bandantriebsmotor zum Schleifen von lackierten Flächen/Lackzwischenenschliff, zusätzlicher Schleifschuh 450 mm lang, Bandausblasvorrichtung zur Bandreinigung, Werkstückebeleuchtung, Vakuumsaugspanneinrichtung zum Spannen von dünnen Werkstücken (Schrankrückwände) und Hubdrehteller im Maschinentisch eingebaut. Näheres hierzu auf der Seite 8 sowie in der aktuellen Preisliste.

Die wesentlichen Vorteile der T 94 Super sind:

Elektrische Tischhöhenverstellung, hoher Bedienungskomfort
Leistungsstarker Bandantriebsmotor
Kröpfung rechts von 1000 x 310 mm
Kompakte platzsparende Bauweise
Große Schleiflänge von 2600 mm
Große lauffähige Bandscheiben

A: Linker Maschinenständer mit Schaltereinheit, Absaugstutzen-Ø 180 mm, Tür für schnellen Bandwechsel mit Momentverriegelung. Leichtgängiges Schleifaggregat mit Schleifschuh 300 mm lang und Aluminium-Tischanschlag.

B: Schleifaggregat mit der seit Jahren bewährten Kugelschnellklemmung. Das Feststellen verhindert ein Abkippen des Schleifschuhes beim Leisten- und Rahmenschliff. Für Flächenschliff ist der Schuh pendelnd aufgehängt.

C: Der Schleifschuh-Schnellaustausch gestattet innerhalb von Sekunden einen Wechsel vom 300 mm auf den 450 mm langen Schuh und umgekehrt.

D: Rechter Maschinenständer mit 1000 mm tiefer Kröpfung, ideal zum Schleifen von langen und breiten Teilen. Die leichtgängige Tischführung gewährleistet hohen Bedienungskomfort. Handrad zur Bandspannung und Bandregulierung.

Anbau des Rustikal-Bürstagggregates möglich.

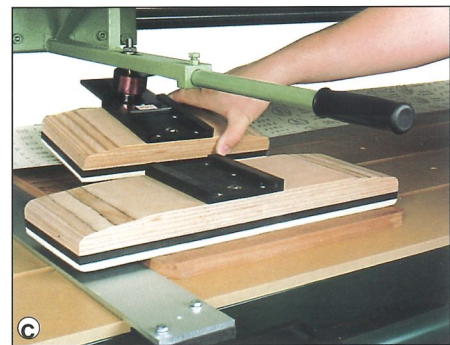
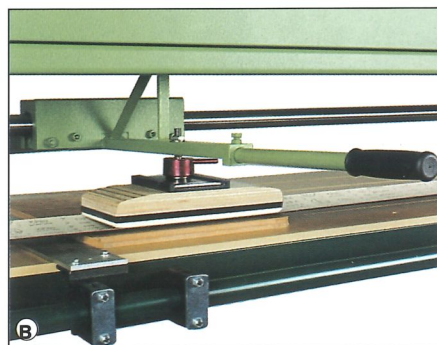

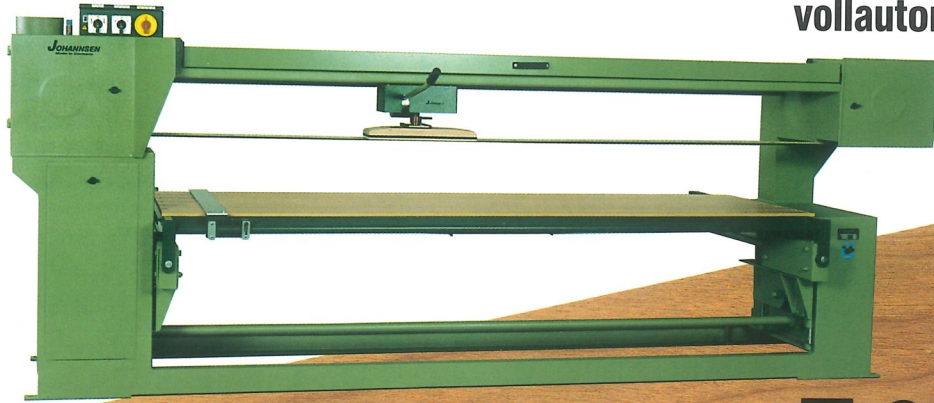

PROFI

T 95

Langband-Schleifmaschine

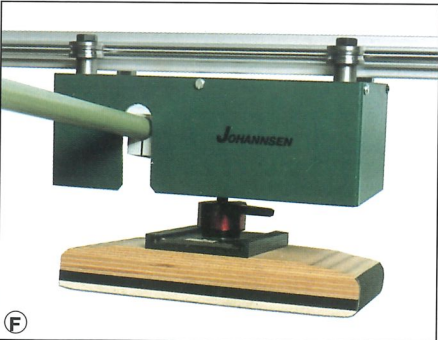
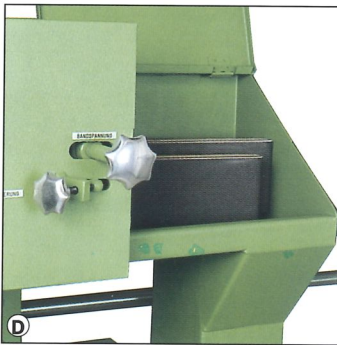
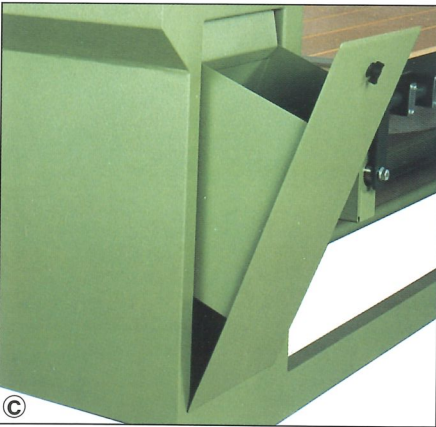
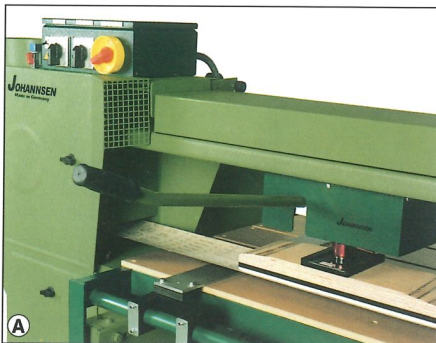

Der Einstieg in die Johannsen-Bandschleifmaschinen-Technik ist zugleich auch ein Einstieg in die Philosophie des Schleifens an sich. Johannsen setzt bei den Modellen T 95 wieder neue Akzente. Die T 95 Profi ist eine technisch ausgereifte Maschine mit leistungsstarkem Bandantriebsmotor und beispielhaftem Schleifkomfort. Für diesen sorgt insbesondere das neu entwickelte Komfort-Schleifaggregat. Leichtgängige Laufrollen auf der Gleitschienenführung gewährleisten eine leichte Schleifaggregatbewegung bei geringstem Kraftaufwand und einem vertikalen Schleifschuheinsatz auf das Werkstück. Die T 95 Profi ist mit elektrischem Tischhub, 550 x 310 mm Kröpfung im rechten Maschinenständer, Alu-Tischanschlag und Bandrechts- und linkslauf ausgerüstet.

- A:** Linker Maschinenständer mit Komfort-Schleifaggregat, Schaltereinheit, Alu-Tischanschlag und groß dimensionierter Absaugöffnung.
- B:** Rechter Maschinenständer mit Handrädern für Bandspannung und Bandlaufregulierung. Stabiles Führungsrohr mit kugelgelagerter Tischführung.
- C:** Staukasten im Maschinenständer für Bänder oder Zubehör serienmäßig.
- D:** Ablagefach mit aufgeklapptem Deckel für die Schleifschuhe.
- E:** Linker Maschinenständer mit Bandabdeckung, Schutztür, Schaltereinheit. Stabile Tischhorizontalführung mit zwei Führungssäulen und stabilem Gleitkörper, auf dem das Tischführungsrohr montiert ist. Ein starker Getriebemotor hebt den Tisch bei einem maximalen Werkstückgewicht bis zu 80 kg problemlos.
- F:** Komfort-Schleifaggregat mit Gleitschienenführung ermöglicht ein noch gefühlvolleres und sicheres Schleifen. Schleifschuh 300 mm lang serienmäßig.

Anbau des Rustikal-Bürstaggregates möglich.

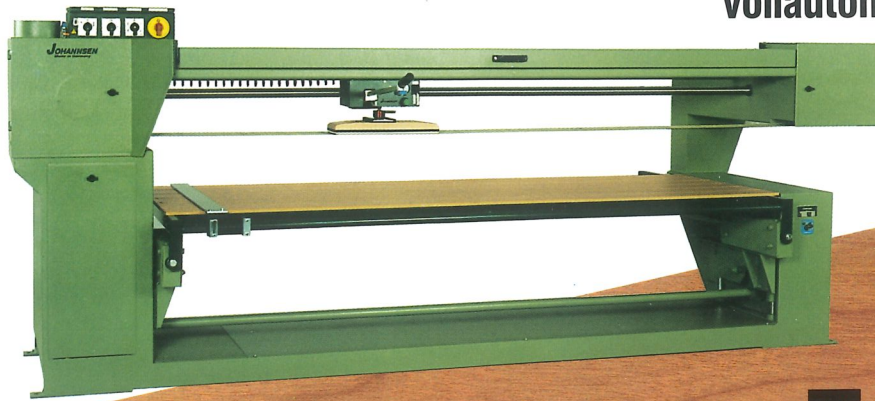

Langband-Schleifmaschine

T 95 EXCLUSIV

Die Langband-Schleifmaschine T 95 Exclusiv wird in der gleichen Grundausstattung wie die T 95 Profi geliefert – hat allerdings eine Kröpfung von 1000 x 310 mm im rechten Maschinenständer.
Nachfolgend die wesentlichen Merkmale:

- Elektrische Tischhöhenverstellung
- Schleifschuh 300 mm lang
- große Bandscheiben Ø 290 mm
- Schleifaggregat mit Tragschienenführung. Schleifschuhbewegung vertikal zum Band
- Tisch 2780 mm lang, Schleiflänge 2600 mm

Umfangreiche Sonderausstattung lieferbar.

A: Pneumatik-Schleifaggregat (auf Wunsch) mit Wahlschalter für Pneumatik ein/aus, Manometer und Druckregler. Das Aggregat ist leichtgängig gelagert und auf der Tragschienenführung montiert.

B: Kröpfung rechts 1000 x 310 mm, Schalter für pneumatische Bandspannung (auf Wunsch), Handrad zur Bandlaufregulierung.

C: Maschinenständer links mit Stauklappe für Bänder oder Zubehör, Schalterkasten für elektrischen Tischhub, Schalter für Bandrechts- und linkslauf und abschließbarem Hauptschalter.

D: Maschinenständer rechts mit Tür zum schnellen Bandwechsel, Bandabdeckung aufklappbar.

E: Linker Maschinenständer mit großer Absaugöffnung und stabiler Tischhubführung, leichtgängige Tischhorizontalführung, Alu-Tischanschlag.

F: Im rechten Maschinenständer großes Fach mit Klappdeckel zur Ablage der Schleifschuhe.

Anbau des Rustikal-Bürstaggregates möglich.

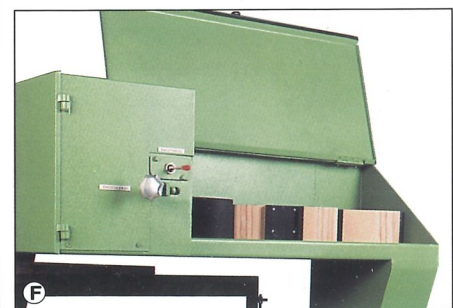
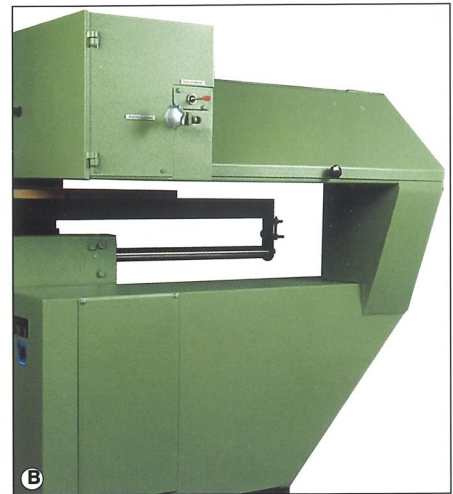
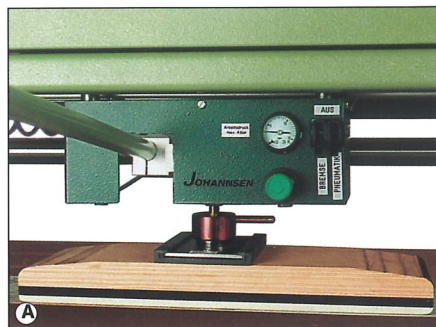

TECHNISCHE DATEN

		T 93	T 94	T 94	T 95	T 95
		START	STANDARD	SUPER	PROFI	EXCLUSIV
	Maße in mm					
Platzbedarf	Breite x Länge	2200 x 3950	2200 x 4050	2200 x 4050	2550 x 4050	2550 x 4050
Bandabmessungen	Breite x Länge	150 x 7400	150 x 7800	150 x 7800	150 x 7800	150 x 7800
Maschinentisch, nachspannbar	Breite x Länge	800 x 2775	800 x 2790	800 x 2790	950 x 2790	950 x 2790
Maximal nutzbare Schleiflänge zwischen den Maschinenständern		2500	2600	2600	2600	2600
Schleifbreite bei einer Tischquerbewegung		850	850	850	1000	1000
Werkstückgewicht, maximal	kg	80	80	80	80	80
Durchlaß unter Band, Tischhöhenverstellung mit selbsthemmendem Schneckengetriebe-Motor		340	340	340	340	340
Kröpfung rechts*	Tiefe x Höhe	450 x 220	550 x 310	1000 x 310	550 x 310	1000 x 310
Antriebsmotor, serienmäßig (Direktantrieb)	kW	3	4	4	4	4
Drehzahl	min ⁻¹	2880	1430	1430	1430	1430
Bandgeschwindigkeit	m/sec	27	22	22	22	22
Bandscheiben	Ø	180	290	290	290	290
Wendeswitcher für Bandrechts- und -linkslauf, Motorschutzschalter, Hauptschalter mit Unterspannungsauslöser		serienmäßig	serienmäßig	serienmäßig	serienmäßig	serienmäßig
Schleifschuh für Flächenschliff in allen Richtungen frei beweglich, für Rahmenschliff durch Kugelschnellklemmung feststellbar, schnell austauschbar, Schleifschuh 300 mm		serienmäßig	serienmäßig	serienmäßig	serienmäßig	serienmäßig
Schleifaggregat, kugellagert, leichtgängig, mit Gewichtsausgleich		serienmäßig	serienmäßig	serienmäßig	-	-
Schleifaggregat, leichtgängig, mit Tragschienenführung, Schleifschuhbewegung vertikal zum Band, mit Gewichtsausgleich		-	-	-	serienmäßig	serienmäßig
Schleifbrett 810 mm mit Anschlag, Bandabdeckung aufklappbar		serienmäßig	serienmäßig	serienmäßig	serienmäßig	serienmäßig
Mechanische Bandspannung mit Seitenjustierung		serienmäßig	serienmäßig	serienmäßig	serienmäßig	serienmäßig
Tischführung = Rundführung in Prismenrollen (bei eingeschobenem Arbeitstisch keine nach vorn überstehenden Maschinenteile)		serienmäßig	serienmäßig	serienmäßig	serienmäßig	serienmäßig
Alu-Tischanschlag verschiebbar		serienmäßig	serienmäßig	serienmäßig	serienmäßig	serienmäßig
Absaugstutzen senkrecht	links Ø	180	180	180	180	180
Luftgeschwindigkeit mindestens	m/sec	20	20	20	20	20
Volumenstrom	mind. m ³ /h	1850	1850	1850	1850	1850
Volumenstrom Maschine und Bürstaggregat	mind. m ³ /h	-	2250	2250	2250	2250
Absaugunterdruck mindestens	Pa	900	950	950	950	950
Betriebsspannung 400 V, 50 Hz		serienmäßig	serienmäßig	serienmäßig	serienmäßig	serienmäßig
Gewicht netto	kg	550	650	700	750	850

* auf Wunsch auch Doppelkröpfung bei Modellreihe T 94/T 95

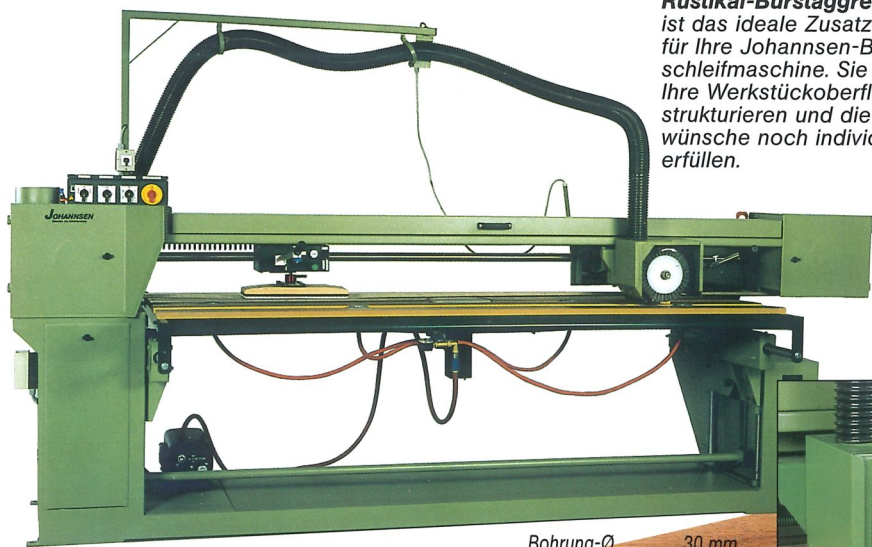

Rustikal-Bürstaggregat ist das ideale Zusatzaggregat für Ihre Johannsen-Bandschleifmaschine. Sie können Ihre Werkstückoberflächen strukturieren und die Kundenwünsche noch individueller erfüllen.

Das Rustikal-Bürstaggregat kann auf die Modelle T 94 Standard/Super und T 95 Profi/Exklusiv montiert geliefert oder nachgerüstet werden.

Das Zusatzaggregat ist auch für ältere Johannsen-Bandschleifmaschinen mit 40 mm Rundführungen und Bandscheiben-Ø 290 mm lieferbar. Nicht bei der T 94 bis Baujahr Juli 1994.

Technische Daten:

Leistung Antriebsmotor
Drehzahl 2,2 kW, 1430 min⁻¹
Betriebsspannung 400 V, 50 Hz
Bürsten-Ø 250 mm

Bohrung-Ø 30 mm
Bürstenbreite max. 150 mm
Absaugunterdruck mind. 1500 Pa
Volumenstrom mind. 400 m³/h

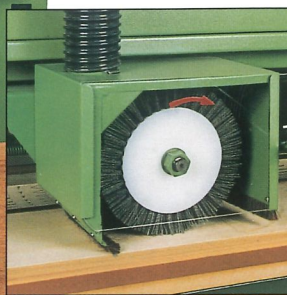

RUSTIKAL-BÜRSTAGGREGAT

ZUBEHÖR

A: Pneumatik-Schleifaggregat Anpreßdruck vorwählbar. Kein manueller Druck beim Schleifen erforderlich. Wahlschalter für Pneumatik und Bandzugbremse (nicht bei T 93 Start/T 94 Standard/Super).

B: Antriebsmotor polumschaltbar, Wendepol- und Motorschutzschalter, zwei Bandgeschwindigkeiten, zum Schleifen und Polieren von Lackflächen (nicht bei T 93 Start).

C: Bandausblasdüse über der linken Bandscheibe montiert, zum Reinigen des Schleifbandes, erhöht die Standzeit des Schleifbandes, insbesondere bei Lack- und Lackzwischenlack.

D: Filz- und 3M-Belag für oberes Schleifbrett, 800 mm lang, abnehmbar.

E: Pneumatische Bandspannung sorgt für eine konstante Spannkraft (nicht bei T 93 Start und T 94 Standard/Super).

F: Vakuum-Saugspanneinrichtung. Saugnapfe, Verteiler und Vakuumpumpe. Zum Halten von dünnen Werkstücken, z. B. Sperrholzplatten, Schrankrückwände, etc.

G: Drehteller, Hub pneumatisch, zum Heben und Drehen schwerer und großer Werkstücke (nicht bei T 93 Start).

H: Tischarretierung, damit der Maschinentisch bei Auflegen sehr großer Werkstücke nicht verfährt (nicht bei T 93 Start).

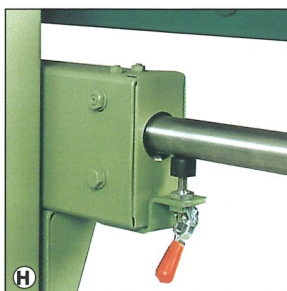
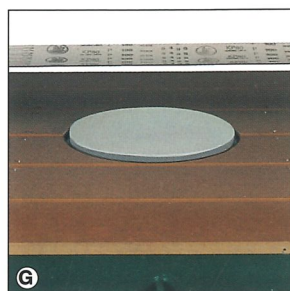
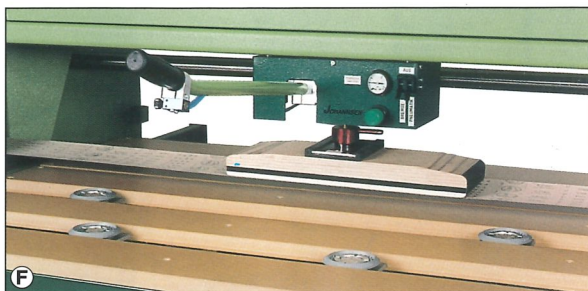
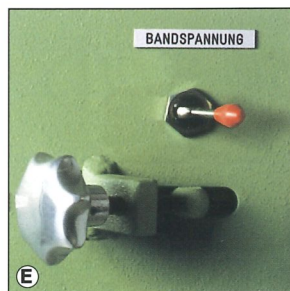
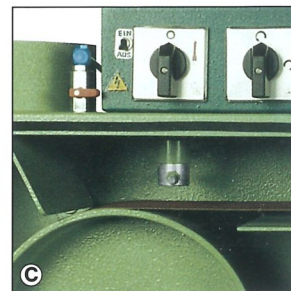

Vollautomatisch schleifen mit der freiprogrammierbaren **JOHANNSEN** Langband-Schleifmaschine **T 95 AUTOMATIK**

Praktische Vorteile des Vollautomaten von **JOHANNSEN**

- bedienungsfreundliches Schleifen
- einfaches Programmieren
- immer gleichbleibend gutes Schleifergebnis
- exaktes Positionieren
- mannlöse Bedienung
- zeit- und energiesparend

Zentrales Steuerpult mit folgenden Funktionsschaltern:

- ◆ Programmvorwahl
- ◆ Beleuchtung
- ◆ Wahlschalter für Handbetrieb, Automatikbetrieb, Programmieren
- ◆ Störmeldeanzeige
- ◆ Starttaste und Referenzpunktübernahme
- ◆ elektrischer Tischhub
- ◆ Bandantrieb
- ◆ Hauptschalter

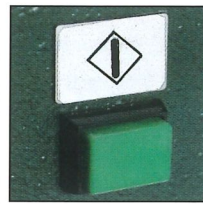
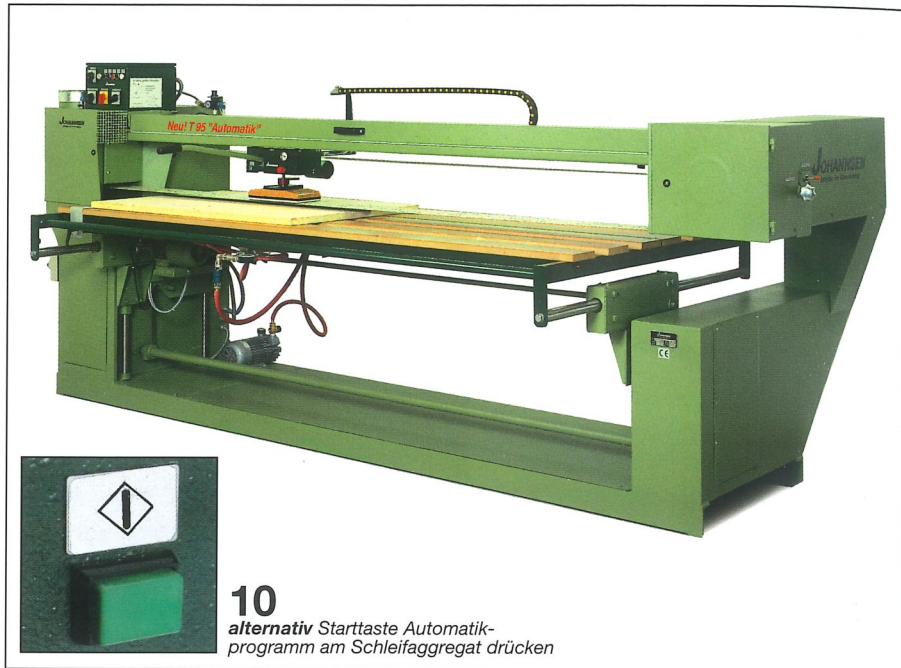

10
alternativ Starttaste Automatikprogramm am Schleifaggregat drücken

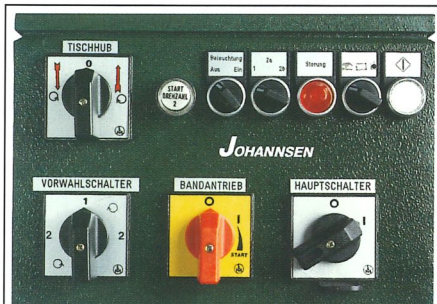

Programmvorwahlschalter

Programm 1 = Längsschliff
 Programm 2a = Querschliff 450 mm
 Programm 2b = Querschliff 650 mm

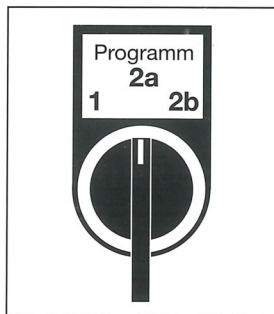

Handbetrieb

einfach umschalten

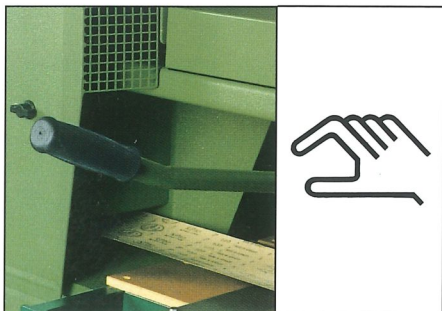

Der Programmiervorgang dauert nur etwa 30 Sekunden

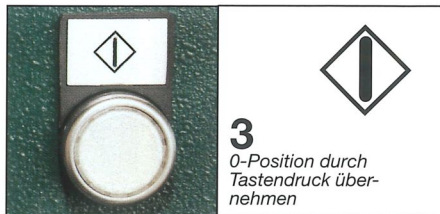
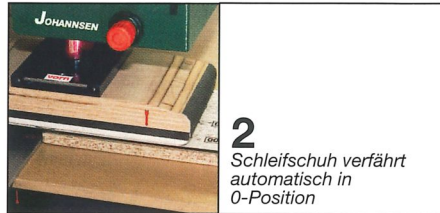

Formteil-
Schleifmaschine
T 45



Kanten-
Schleifmaschine
T 48



Kanten-
Schleifmaschine
mit
Transportband
T 48



Langband-
Schleifmaschine
„JUNIOR“

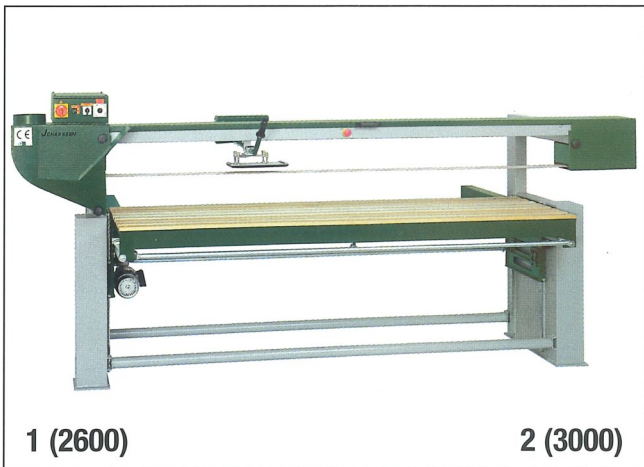

1 (2600)

2 (3000)

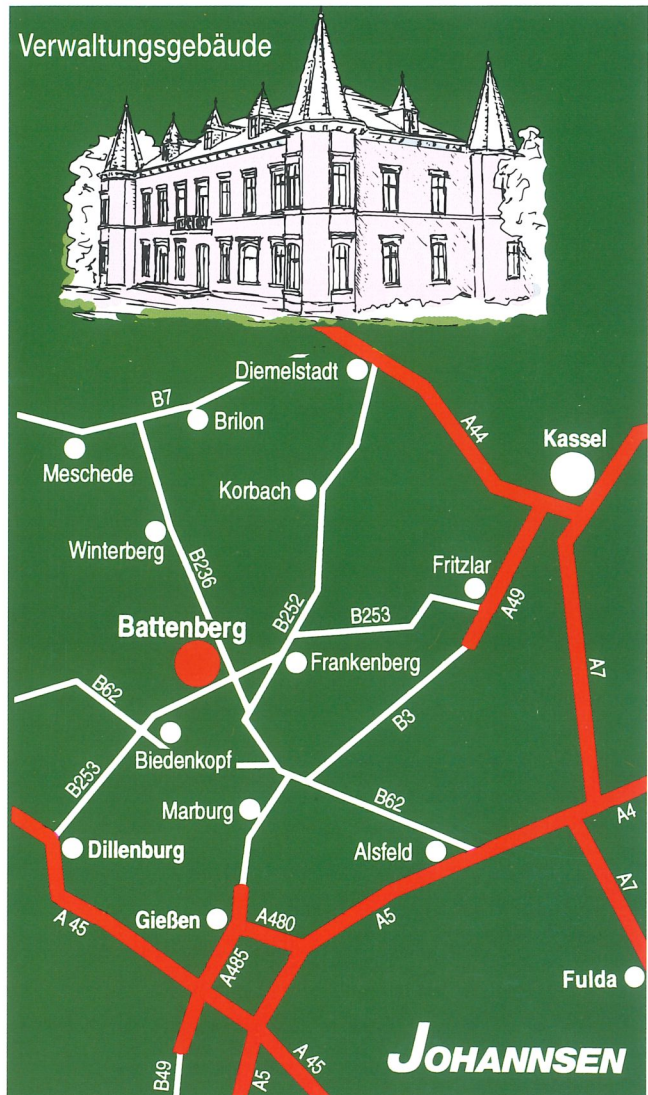

JOHANNSEN- Maschinenprogramm:

- **Langband- und Breitband-Schleifmaschinen für Holz und Metall**
- **Bürstmaschinen**
- **Poliermaschinen**
- **Folienbeschichtungsmaschinen**
- **Auf- und Abstapelanlagen**
- **Schießanlagen**

Ihr Fachhändler:

Maß- und Konstruktionsänderungen bleiben vorbehalten.

JOHANNSEN
Maschinen- und Apparatebau GmbH & Co. KG

Postfach 11 40
D-35086 Battenberg
Telefon (0 64 52) 93 32- 0
Durchwahl (0 64 52) 93 32-140
Telefax (0 64 52) 33 16
E-mail: hjohannsen@t-online.de

Weitere Produktinformationen
über FAX-Abrufservice
FAXLINE **0 40 / 53 56 61 36**
Nummer in Ihr Fax-Gerät eingeben –
Abruftaste drücken –
Information folgt!