

B100KFE-N

KANTENANLEIMMASCHINE

Einseitige automatische Kantenanleimmaschine mit Fügeaggregat und zwei Diamant-Fügefräsern, Leimbecken teflonbeschichtet für Schmelzkleberangabe mit Schnellwechselsystem und Standby Funktion, Andruckstation mit 3 Andruckrollen und Siko Anzeige, HF-Kappsägestation, HF-Frässaggregat, Eckenkopieraggregat, Nutaggregat, Kettenvorschub, motorisierter Doppelrollenoberdruck und ausziehbare Werkstückauflageschiene. Für ABS, PVC, Melamin und Starkholzfunier-Rollenmaterial, sowie Fixlängen von 0,4 – 3,0/8,0 mm und von 8 – 60 mm Werkstückhöhe.

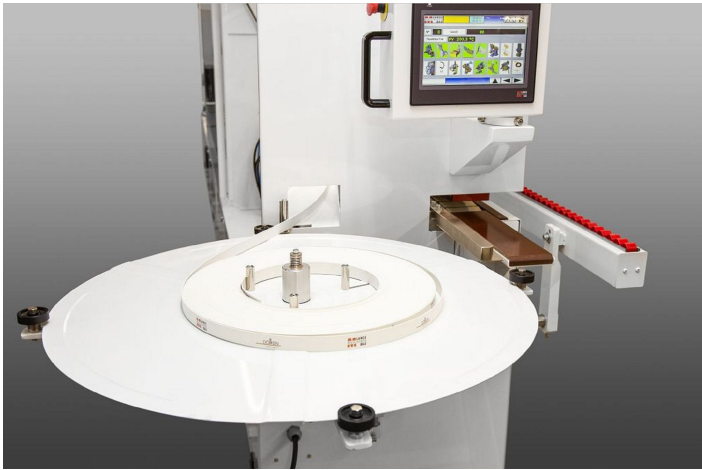



FOLIENTELLER

Automatische, zeitgesteuerte Kantenzuführung für Rollenmaterial über drehbaren Rollenteller D=800mm



FÜGEAGGREGATE

Zwei gegenläufig, einsetzgesteuert arbeitende je 1,5 kW Fügeaggregate mit diamantbestückten Spiralfügefräsern sorgen für ein sauberes und ausriffrees Fügen der Werkstücke vor dem Anleimen der Kante

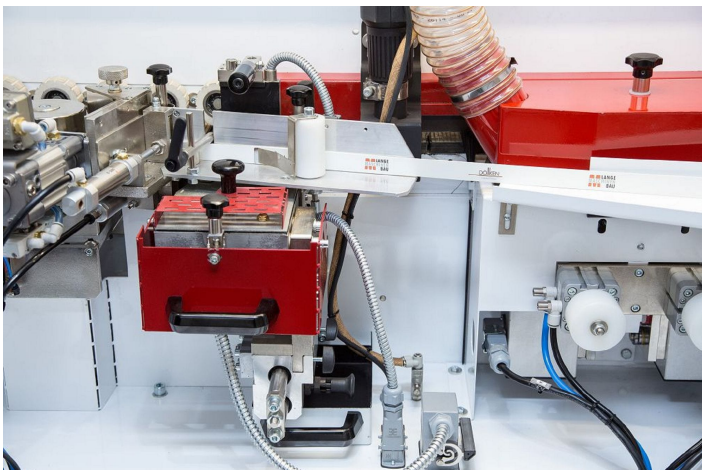

DIREKTLEIMANGABE

Teflonbeschichtetes Leimbecken mit 1,5 kg Fassungsvermögen und Schnellwechselsystem, auslaufsicher mit Leimvorrat von unten (Überschüssiger Leim wird automatisch dem Leimbecken wieder zugeführt), fein dosierbarer Leimauftrag mittels Leimrolle, elektronische Temperaturkontrolle mit automatischer Stand-by-Funktion (verhindert, dass der Leim verbrennt, wenn die Maschine längere Zeit nicht benutzt wird aber dennoch eingeschaltet ist).

Optional: EVA-PUR Leimbecken mit Auslauffunktion



VORKAPPSCHERE

Pneumatische Vorkappschere für Rollenmaterial bis 3 mm Kantendicke

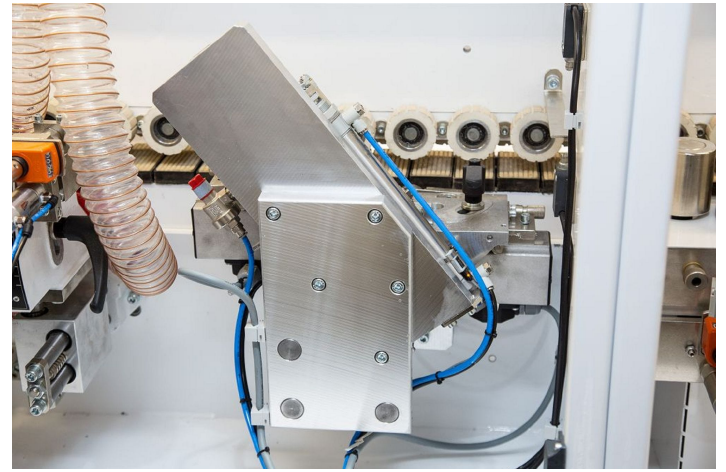
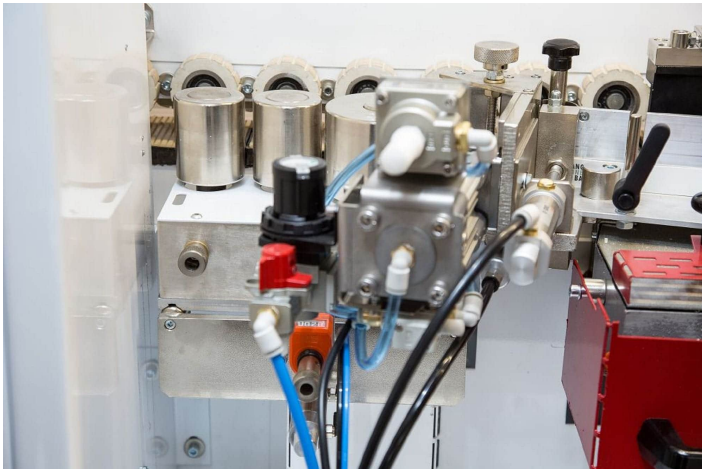

ANDRUCKZONE

Andruckzone bestehend aus einer angetriebenen Andruckrolle im Synchronlauf mit der Leimwalze und zwei kleineren, entgegengesetzt konisch gearbeiteten Anpressrollen mit Federspannung, für eine gute Fugenbildung des Kantenmaterials mit dem Werkstück, Verstellung der Andruckzone mit mechanischer SIKO Anzeige.

KAPPSÄGE

Hochfrequenz-Kappsäge ausgestattet mit zwei HF-Motoren 0,35 kW, 12.000 U/min., 2 Sägeblätter und hochpräzisen Linearführungen sorgen für einen sauberen und präzisen Sägeschnitt. Die Kappsäge hat einen Freiwinkel von 2°

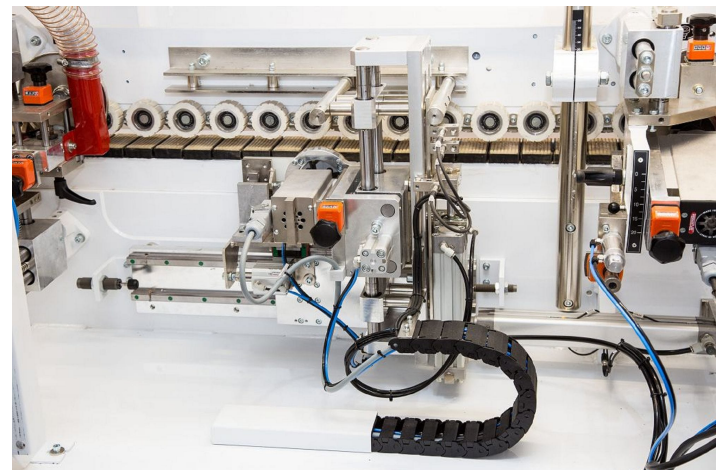
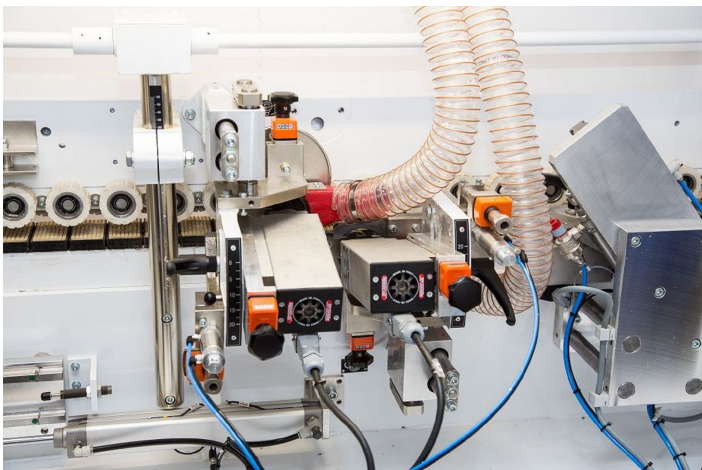

FRÄSAGGREGAT

Hochfrequenz Kombi-Frässtation, 2 leistungsstarke 0,35 kW Hochfrequenz-Motoren mit HM-WPL Spezialfräsern, 12.000 U/min. geeignet für Radius- und Fasenfräsen, horizontale und vertikale Abtastung des Werkstückes, Aggregatverstellung ausgestattet mit Digitalzählern zur Einstellung auf unterschiedliche Kantenarten, 2 Späneabsaughauben mit zentralem Absaugstutzen Ø 120mm, Höhenverstellung des oberen Aggregates mit dem Oberdruck

ECKENKOPIERAGGREGAT

Eckenkopieraggregat: Automatische Bearbeitung von Kopfkanten bis zu 3 mm Kantendicke (auch von Soffforming – oder Postformingmaterialien). Ausgestattet mit einem Hochfrequenzmotor 0,27 kW, vom Bedienpult zuschaltbar

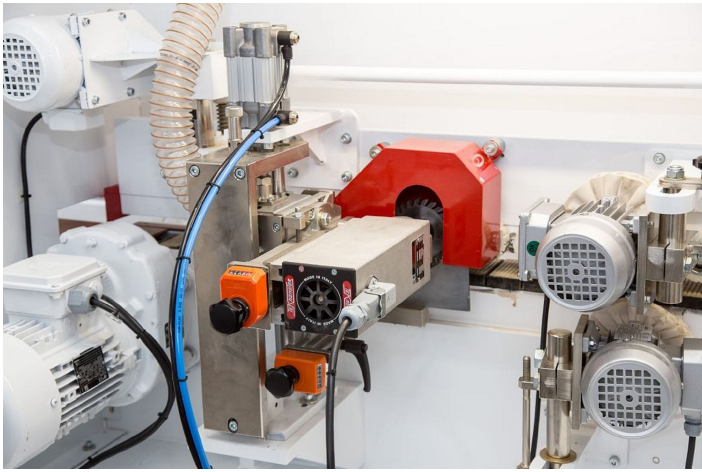

NUTAGGREGAT

Nuteinheit, mit 2,2 kW HF-Motor, ausgestattet mit horizontaler Führung zur Erzeugung einer Längsnut auf der Oberseite des Werkstückes
Standard-Werkzeug: Nutfräser mit HM-Sägeblatt ø 100/20xH4 Z18

BEDIENPULT

Drehbares Bedienpult mit 10" Farb-Touchscreen steuert die Leimtemperatur-Einstellungen, die automatische Temperaturreduktion bei Nichtbenutzung der Maschine, An + Ausschalten von Aggregaten, die motorische Oberdruckeinstellung, Vorschubgeschwindigkeiten und Fehlerdiagnostik

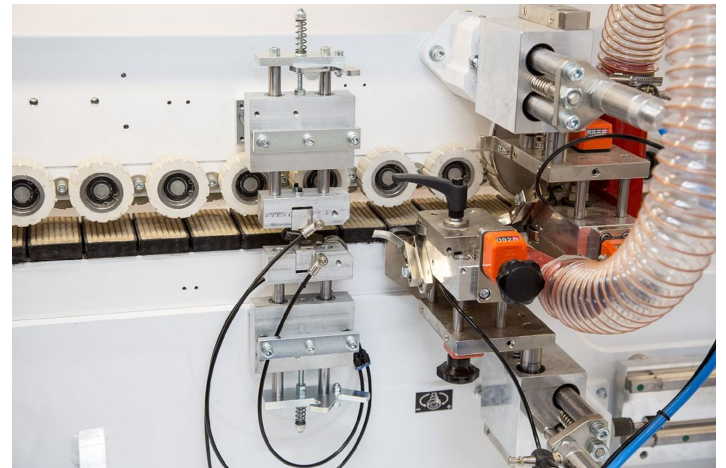
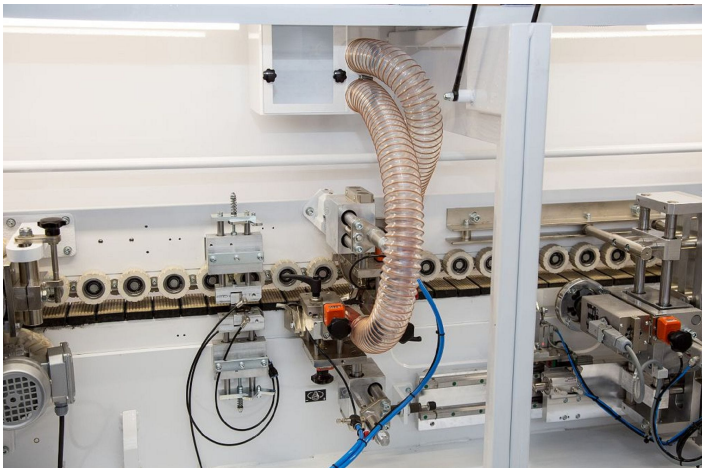

RADIUSZIEHKLINGENAGGREGAT

Durch leicht ziehenden Schnitt werden etwaige Radien-Fräser Spuren entfernt und sorgen so für ein perfektes Finish. Die Feinjustierung erfolgt über zwei Digitalzähler.

FLÄCHENZIEHKLINGENAGGREGAT

Befreit mit leicht ziehendem Schnitt die Werkstückfläche von etwaigen Kleberesten an der Leimfuge.

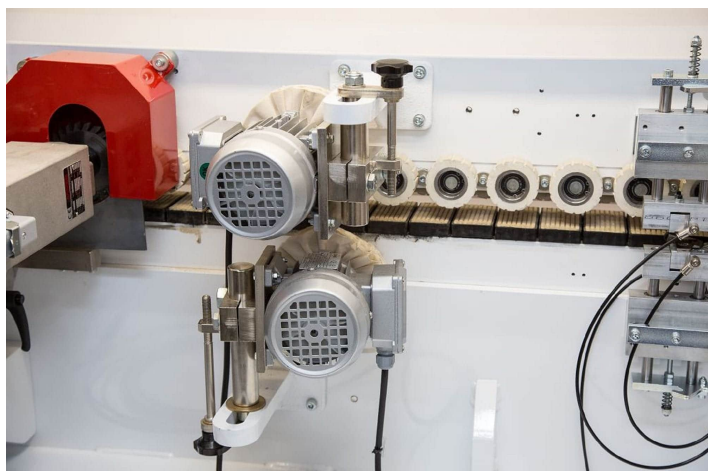

SCHWABELLAGGREGAT

2 Motore 0,1 kW, 1.500 U/min. sorgen für ein Super-Finish für ABS- und PVC-Kantenmaterial, anwählbar über Touchscreen.

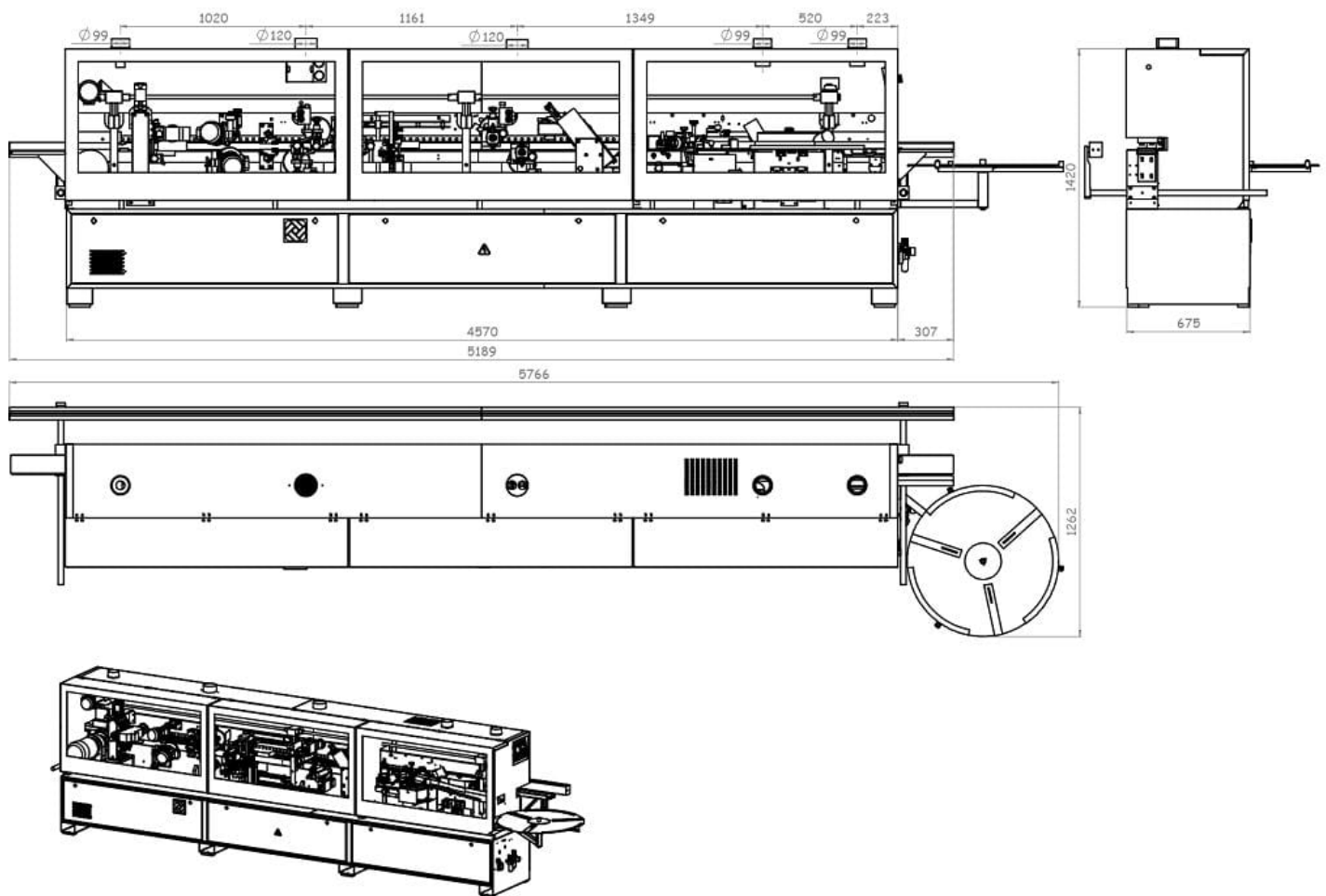

Technische Daten

Werkstückdicke	8 – 60 mm (10 – 50 mm mit Eckenkopieren)
Werkstückbreite	min. ca. 75 mm / min. ca. 60 mm optional
Werkstücklänge	min. ca. 120 mm / min. ca. 180 mit Eckenkopieren
Kantendicke	0,4 – 3,0 mm / 8,0 mm
Spanabnahme Fügeaggregat	0 – 3,0 mm stufenlos
Kantenhöhe max.	= Werkstückhöhe + 4mm (2+2)
Elektroanschluss	400V, 50 Hz, 3Ph + N
Gesamtanschluss	11,95 kW
Vorschubgeschwindigkeit	9/15 m/min.
Pneumatikanschluss	6 Bar
Gewicht netto	1450 Kg



Lange Maschinenbau GmbH & Co. KG
Bruchweg 33 . D-32609 Hüllhorst
Tel: +49 (0) 57 44 - 45 75
Fax: +49 (0) 57 44 - 32 20
info@lange-maschinenbau.de
www.lange-maschinenbau.de

Die technischen Daten stellen Richtwerte dar. Änderungen müssen wir uns vorbehalten, da unsere Produkte einer ständigen Weiterentwicklung unterliegen. Deshalb sind auch die Abbildungen unverbindlich. Änderungen von Konstruktion und Ausstattung vorbehalten.