

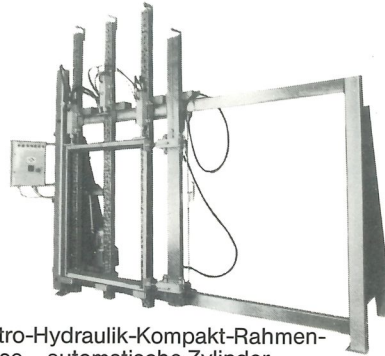

Programmübersicht



Universal-Rahmen-, Kanten- und Fugenverleimpresse, wandklapp- oder fahrbar



Elektro-Hydraulik-Kompakt-Rahmenpresse – automatische Zylinderverstellung –

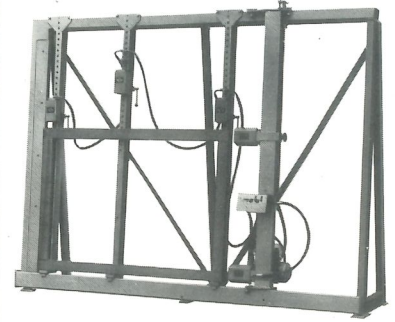

Hydraulik- oder Pneumatik-Rahmenpresse für den Mittelbetrieb

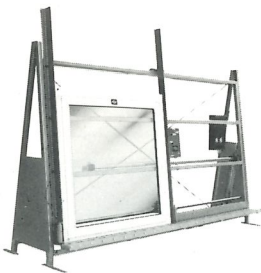

Vollpneumatik-Verglasungspresse und Kontrollstand



Pneumatik-Universal-Montagevorrichtungen für den Fensterbauer

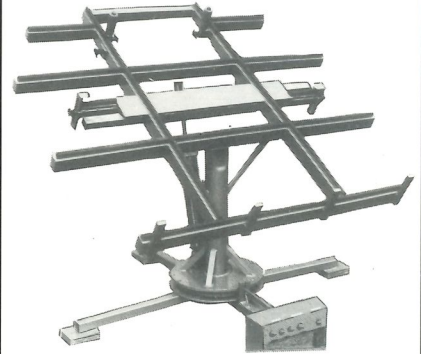

Pneumatik-Dreh-Kipptisch

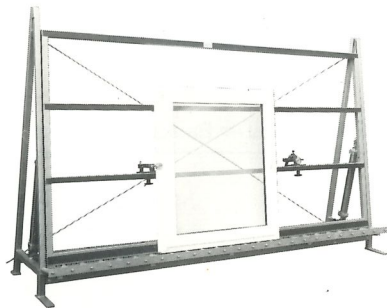

Montagevorrichtungen für Rahmenmontage

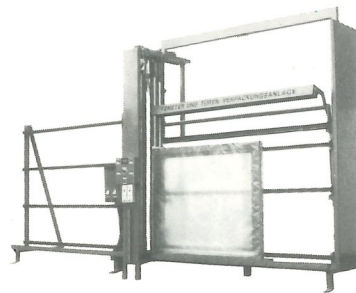

Folien-Verpackungsstand für Fenster, Türen u. Elemente

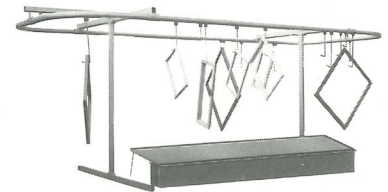

Tauchanlagen u. Transportvorrichtungen nach Bedarf

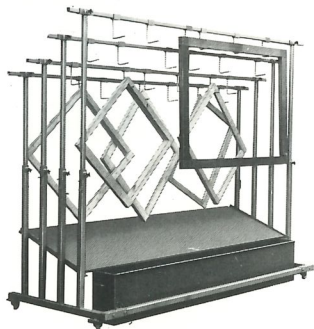

Tauchanlage mit Aufhängevorrichtung oder mit Aufstellvorrichtung

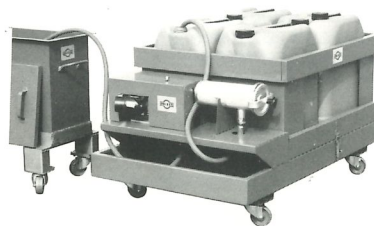

Filter- und Pumpstation für alle Tauchflüssigkeiten

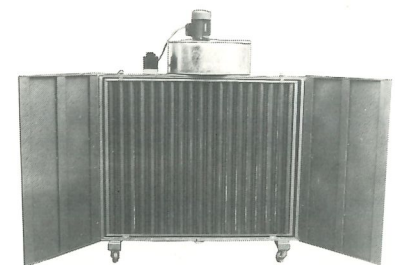

Farbnebelabsaugung fahrbar mit Leitblechen



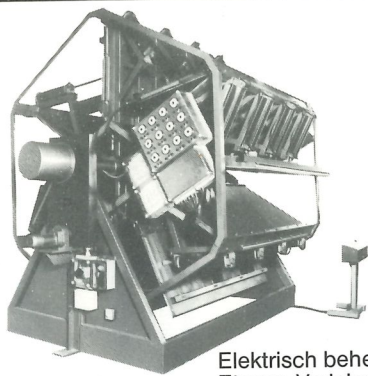

Elektrisch beheizte
Etagen-Verleimanlage

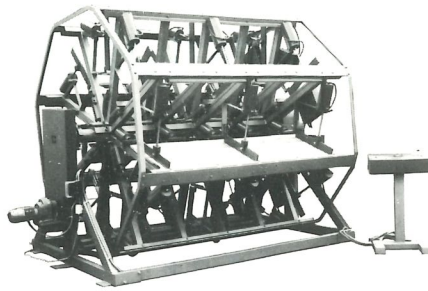

Etagen-Verleimsterne,
auch als Sonderanfertigung

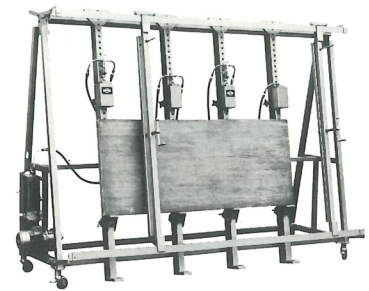

Fugenverleimpresse, stabil,
stehend oder fahrbar

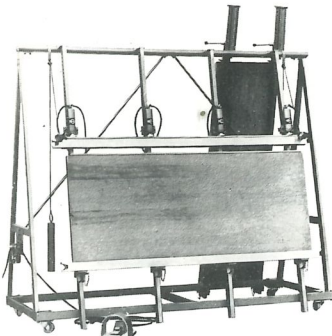

Pneumatik-Kantenanleimständer,
fahrbar oder wandklapp

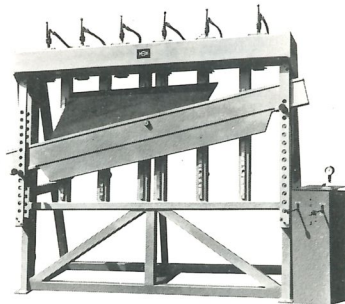

Elektro-Hydraulik-Treppenstufenpresse.
Verleimzeit = 1 Minute

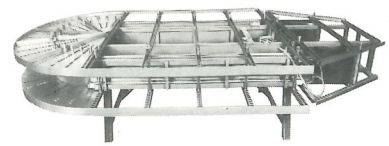

Rundbogen-Presse - fahrbar -
NEU -

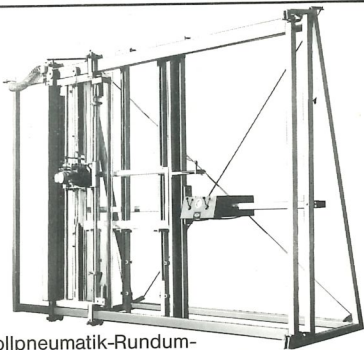

Vollpneumatik-Rundum-
fräsmaschine für die Holzfenstersanierung.
Umrüstung von Einfach- auf Doppelverglasung

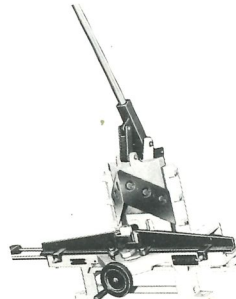

Hand-, Fuß- und Pneumatik-
Gehrungsstanzen

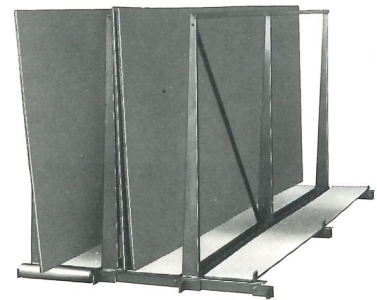

Plattenregal im Baukastensystem

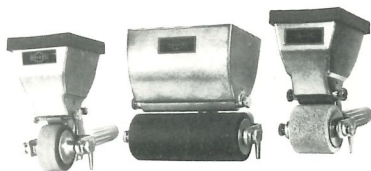

Leimauftragsroller, 150 - 50 - 25 mm
u. Spezialgummiwalzen - NEU = 300 mm



NEU - Transportwagen, in leerem
Zustand zusammenschiebbar =
geringster Platzbedarf

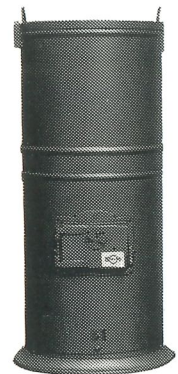

Spezial-
Werkstatt-
Dauerbrandöfen

Außerdem fertigen wir:

Sonderpressen für die Holzindustrie. Spezialwerkzeuge und Einzelspannelemente. Leimangabeautomaten. Transportgeräte.

Komplette Montage-Einrichtungen für den Fensterbau.

Transportständer, Montagevorrichtungen für alle Montagearbeiten, Vertikal-Rollenbahnen, Verglasungspresen und Kontrollstände, Fensterwasch-Anlagen und Folienverpackungs-Anlagen.

Wir beraten Sie gerne unverbindlich.



F. POLZER

MASCHINEN UND ANLAGEN FÜR DIE HOLZ- UND
KUNSTSTOFFVERARBEITUNG

Rehbergkuppe 1 · 6348 HERBORN · Telefon 0 27 72 / 24 32 <5 53 32> · Tx. 873962