

RBO

Gesamtkatalog Handlingsysteme
General catalogue for handling equipment

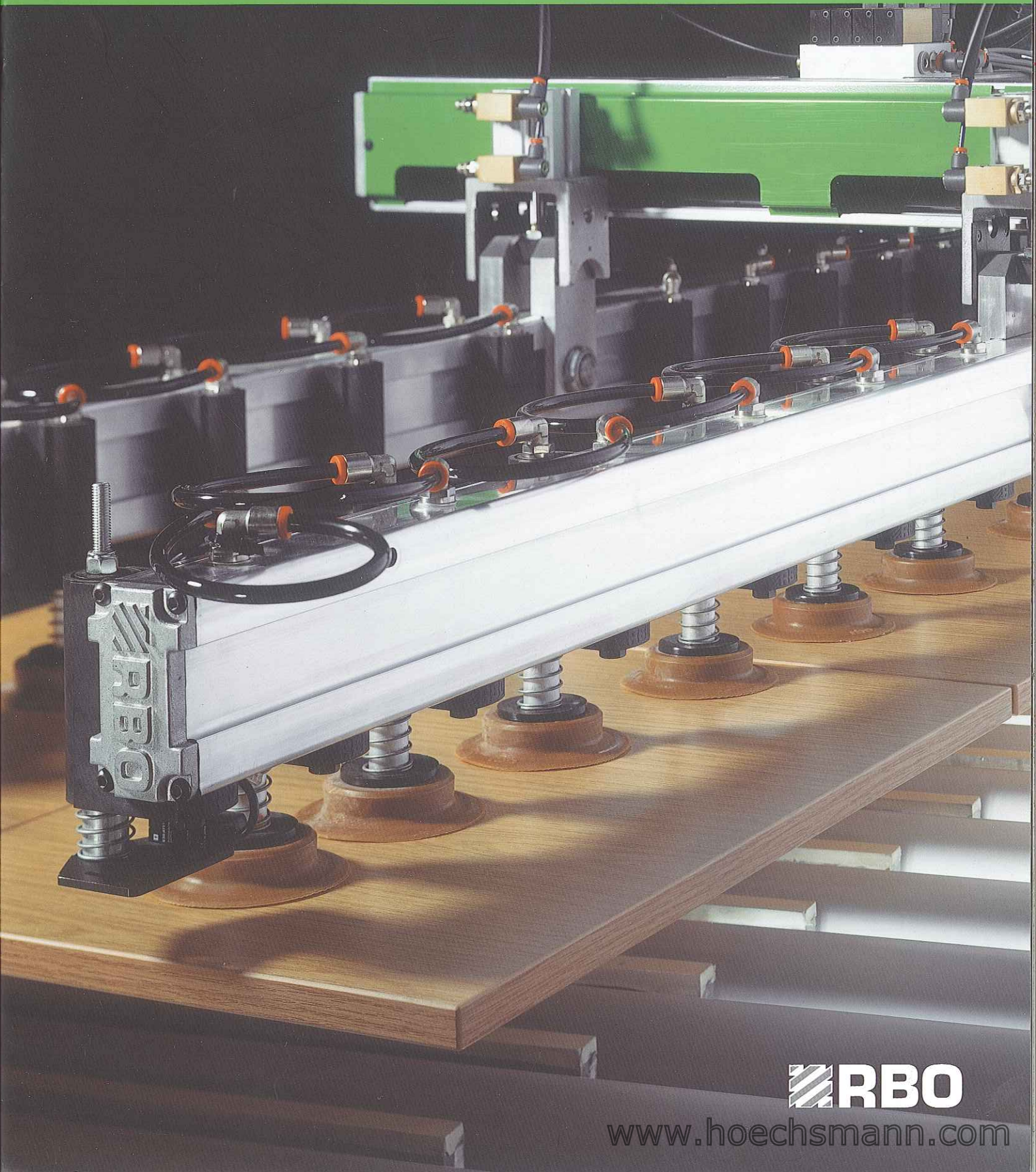

 **RBO**

www.hoechsmann.com

RBO

Die Lösung für die Automation
The solution for handling equipment

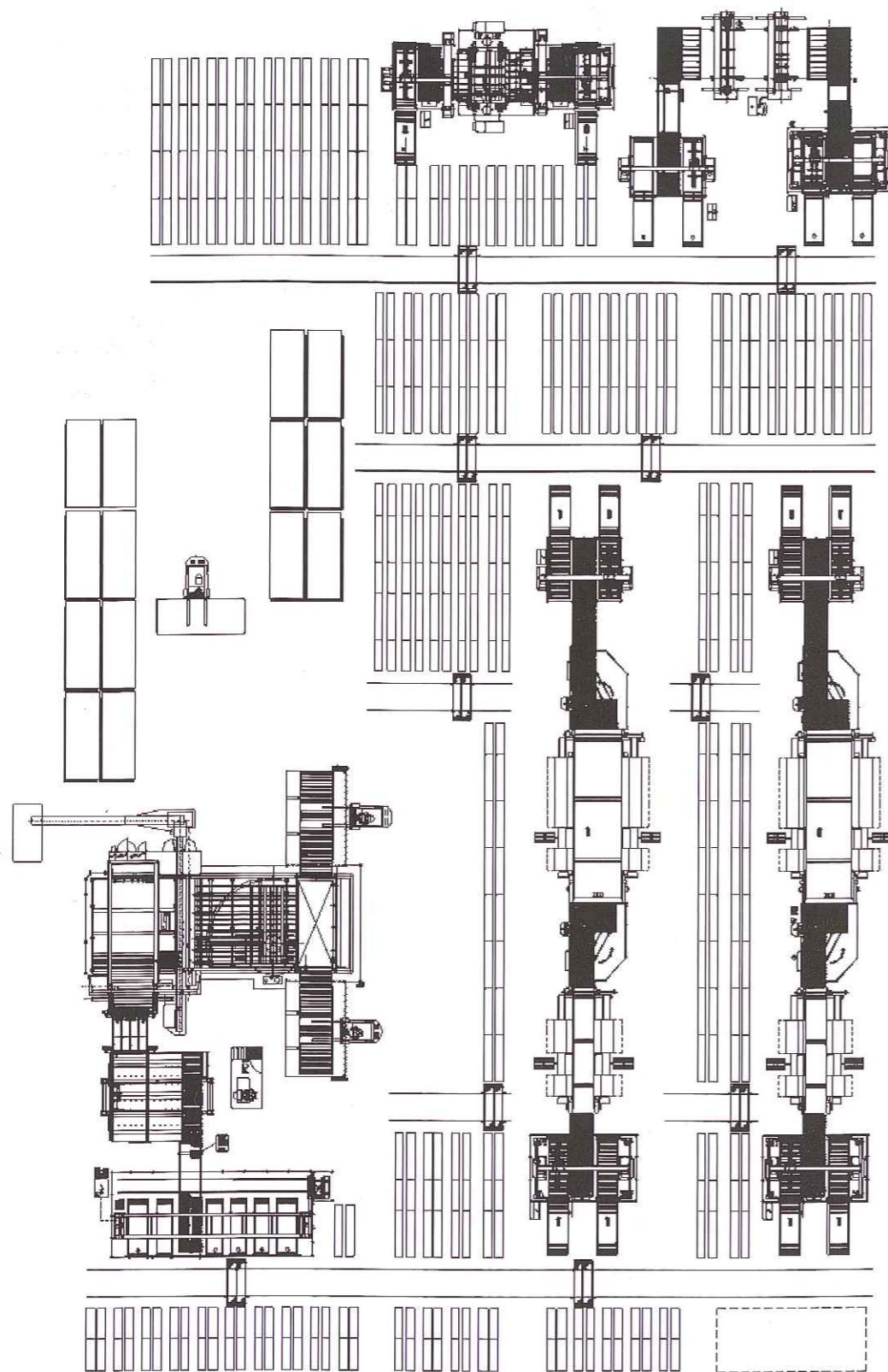

Kundenlösungen und Engineering

Produkte von RBO zeichnen sich durch die hochgradige Fähigkeit aus, sich den individuellen Anforderungen des einzelnen Kunden exakt anzupassen, ohne die Effizienz eines hochtechnologischen Produktes in den Hintergrund zu stellen; kundenorientierte Maschinen, die so zuverlässig sind wie Serienanfertigungen.

Customization and engineering

The characteristics of the RBO product lie in the company's extensive experience in finding the most suitable solution to meet the specific requirements of the customer with the reliability of a highly engineered product, as reliable as a machine that has been produced in hundreds.

Tradition und Innovation

Seit mehr als 30 Jahren beliefert RBO die wichtigsten Möbelhersteller mit Handlingsystemen. Die langjährige Erfahrung und das Know-how unseres Betriebes werden zugunsten der internationalen Kunden in ständige Innovationen und Verbesserungen ausgewertet.

Tradition and innovation

RBO have been supplying their handling systems to major furniture manufacturers for over 30 years. The experience gained over these years is one of the company's biggest assets, and is being constantly enriched with the new solutions designed to satisfy the demands of its international customers.



Vertikale Handlingsysteme

Die Produktpalette der RBO Beschick- und Stapelanlagen durch ihre Flexibilität und perfekte Industrialisierung ermöglicht das Beschicken und Stapeln einer Vielzahl von Stapelbildern in der Breite, wie auch in der Länge. Die Maschinen können mit einem oder mit zwei Stellplätzen in Längsrichtung, wie auch in Querrichtung ausgelegt werden. Somit kann die bestmögliche Lösung für verschiedenen Werkstückbearbeitungen und für verschiedene Anwenderanforderungen bezüglich des Materialflusses, wie auch der Logistik, gegeben werden.

Vertical handling

The range of RBO feeders/stackers - through its flexibility and perfect industrialization - allows the handling of many panel compositions on the stack both in width and in length. The machines can be as well configured in one or two feeding positions both lengthwise and crosswise being in this way the best solution for the different panel processing and for the different requirements in material flow and logistics.

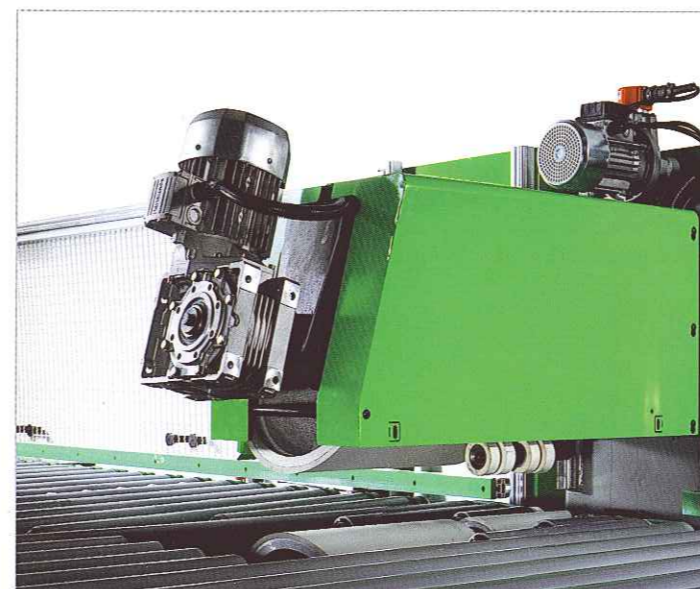
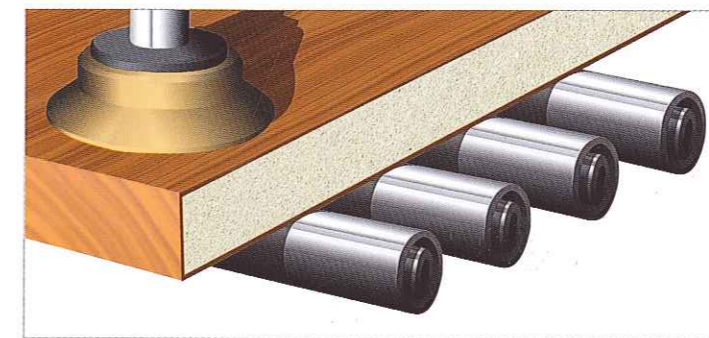

Horizontale Handlingsysteme

Die breite Auswahl an RBO-Produkten für die horizontale Handlingsysteme gewährleistet optimale Lösungen für jede Arbeitsanforderung.

Horizontal handling

In the field of horizontal handling, the RBO range of machines is so wide that the most suitable solution can be found for any machining requirements.

Advantage

Produktivität und automatische Ansetzungen
Productivity and automatic set-up



Advantage ist die Lösung für Anlagen mit einer mittleren Leistung, bei denen die hauptsächlichen Anforderungen an das kontinuierliche Beschicken die Höchstgeschwindigkeit im Handling und Zuverlässigkeit im sicheren Plattentrennen ist. Die Maschine ist eine Beschick- oder Stapelanlage mit einer Leistung von 15 Zyklen/min., vorgesehen für Linien mit einer benötigten Produktivität von 25 – 28 Werkstücken/min. Die Installation des mechanischen Plattentrennsystems verleiht der Advantage eine hohe Zuverlässigkeit und damit die Möglichkeit jede Art von Platten sicher zu trennen: von laminierten Werkstücken über unbeschichtete Spanplatte, von Wabenplatten über unbeschichtete MDF-Platten, jeweils in Einzel- oder Doppelreihe. Die Eingriffe des Maschinenführers der Advantage sind auf ein Minimum reduziert, da die Maschine komplett automatisch arbeitet und die Geschwindigkeiten der Transporte bezüglich der Lagenkonfiguration in der Beschickung und Abstapelung parametrisiert sind.

Advantage is the solution for lines demanding medium-high performances where the main requirements for the feeding continuity are the high speed in handling and the reliability in the panel detaching. It's a feeder/stacker with 15 cycles/min. productivity, suggested for lines where the required productivity is 25-28 panels per minute. The installation of the mechanical panel detacher makes the Advantage a highly reliable machine that is able to "detach" any type of panel presenting problems of adhesion: from laminated panels to raw chipboard panels, from honeycomb panels to uncoated MDF panels both in single and double row. In the Advantage the operator's operations are minimum as the machine is completely automatic and the conveyor speeds are parametrized according to the feeding and stacking compositions.

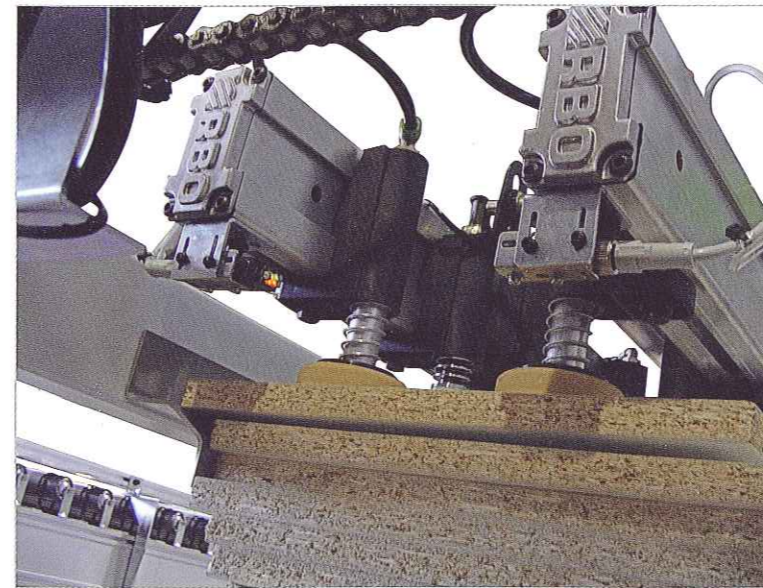

Mechanischer Plattentrenner.

Mechanical panel detacher.

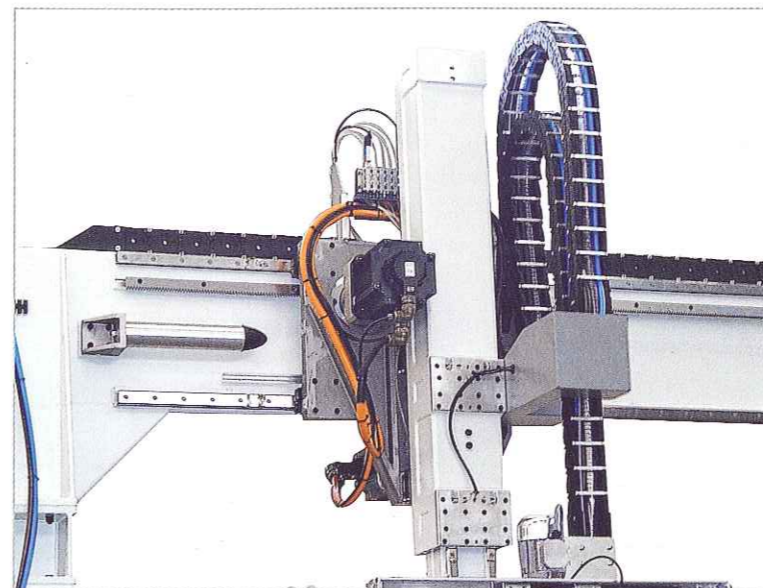

Saugrahmen mit teleskopischer Säule.

Vacuum cup frame with telescopic column.

Technische Daten / Technical data

Max. Plattenmaß doppelreihig	Max panel dimensions in double row	mm	(350+350)x3200	inch	(13.78+13.78)x126
Max. Plattenmaß einreihig	Max panel dimensions in single row	mm	1200x3200	inch	47.24x126
Min. Plattenmaß doppelreihig	Min panel dimensions in double row	mm	(150+150)x320	inch	(5.91+5.91)x12.60
Min. Plattenmaß einreihig	Min panel dimensions in single row	mm	250x320	inch	9.84x12.60
Stärke	Thickness	mm	12-60	inch	0.47-2.37
Zyklen/min	Cycles/min.	n°	14/16	n°	14/16
Nettostapelhöhe (Rollenbahnhöhe 250 mm)	Stack height (with rollerway height 250 mm)	mm	1500	inch	59.06
Rollenbahnhöhe	Rollerway height from floor	mm	250-300	inch	9.84-11.81
Max. Gewicht	Max weight	Kg.	100	lbs.	220.46
Installierte Leistung	Installed power	kW	23,5	HP	31.33
Druckluftverbrauch	Compressed air consumption	NL/min	1400-2300	CFM	49.44-81.22

Winner

Flexibilität und hohe Leistungen
Flexibility and high performance

Winner ist die ideale Maschine für automatisierte Hochleistungs-Fertigungslinien. Dieses außerordentlich flexible Modell mit vollautomatischer Maschineneinstellung kann ferner mit Hebebühnen und mechanischer Plattentrennvorrichtung kombiniert werden.

Winner is the ideal machine for high performance automated lines. It has a wide range of components, with fully automatic adjustment. It can also be combined with lifting tables and a mechanical panel separation device.

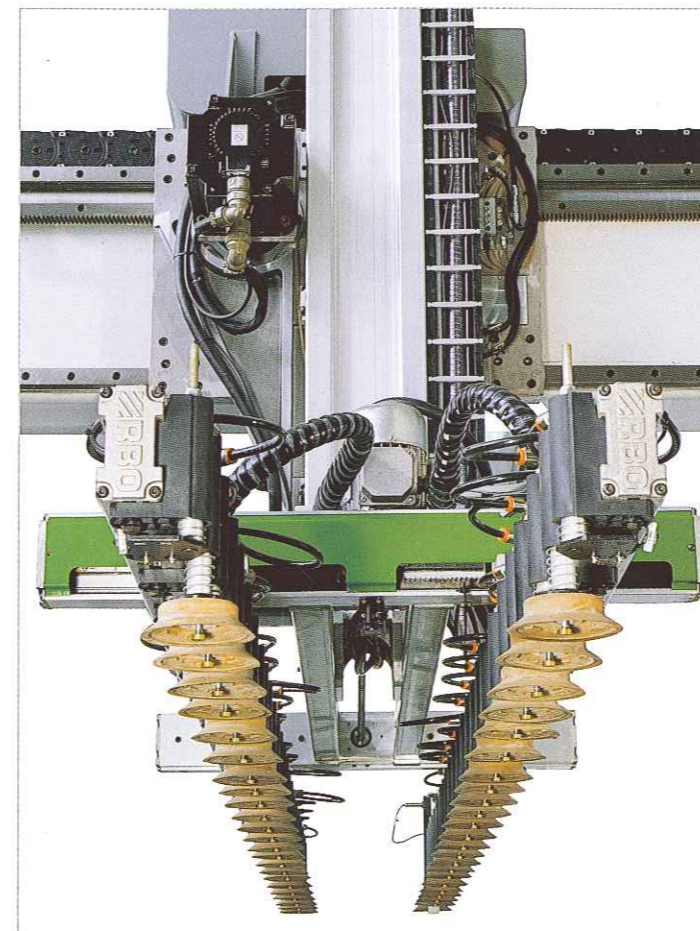

Automatisch einstellbare Saugerrahmen.

Suction-cup frame, automatically adjustable.



Mechanischer Plattentrenner.

Mechanical panel detacher.

Technische Daten / Technical data

Max. Plattenmaß doppelreihig	Max panel dimensions in double row	mm	(600+600)x3200	inch	(23.62+23.62)x126
Max. Plattenmaß einreihig	Max panel dimensions in single row	mm	1200x3200	inch	47.24x126
Min. Plattenmaß doppelreihig	Min panel dimensions in double row	mm	(150+150)x320	inch	(5.91+5.91)x12.60
Min. Plattenmaß einreihig	Min panel dimensions in single row	mm	250x320	inch	9.84x12.60
Stärke	Thickness	mm	12-50	inch	0.47-1.97
Zyklen/min	Cycles/min.	n°	16/20	n°	16/20
Nettostapelhöhe (Rollenbahnhöhe 250 mm)	Stack height (with rollerway height 250 mm)	mm	1500	inch	59.06
Rollenbahnhöhe	Rollerway height from floor	mm	250-300	inch	9.84-11.81
Max. Gewicht	Max weight	Kg.	100	lbs.	220.46
Installierte Leistung	Installed power	kW	23,5	HP	31.33
Druckluftverbrauch	Compressed air consumption	NL/min	1400-2300	CFM	49.44-81.22

Lifter

Handlingsystem für schwere Werkstücke
Handling equipment for heavy material



Die Lifter ist in der Lage unter schwersten Arbeitslasten zu arbeiten. Die Maschine ist in verschiedenen Modellen und mit mehreren Stellplätzen verfügbar.

The Lifter is able to handle the heaviest workloads. The machine is available in different models and with multiple stacking positions.



Doppelreihiger motorisierter Saugerrahmen.

Double row motorized pincer frame.

Technische Daten / Technical data

Max. Abmessungen doppelreihig	Max dimensions in double row	mm	(600+600)x3200/4200	inch	(23.62+23.62)x126/165.35
Max. Abmessungen einreihig	Max dimensions in single row	mm	1200x3200/4200	inch	47.24x126/165.35
Min. Abmessungen doppelreihig	Min dimensions in double row	mm	(150+150)x320	inch	(5.91+5.91)x12.60
Min. Abmessungen einreihig	Min dimensions in single row	mm	250x320	inch	9.84x12.60
Min. Plattenstärke	Min panel thickness	mm	12	inch	0.47
Max. Pakethöhe	Max pack thickness	mm	150	inch	5.91
Zyklen/min	Cycles/min.	n°	5/6	n°	5/6
Nettostapelhöhe (Rollenbahnhöhe 250 mm)	Stack height (with rollerway height 250 mm)	mm	1500	inch	59.06
Rollenbahnhöhe	Rollerway height from floor	mm	250-300	inch	9.84-11.81
Max. Gewicht	Max weight	Kg.	350	lbs.	771.62
Installierte Leistung	Installed power	kW	20	HP	26.67
Druckluftverbrauch	Compressed air consumption	NL/min	1200	CFM	42.38

Aster

Automatische Lösungen für flexible Bohrprozesse
Automatic solutions for flexible boring processing

Beschickungs-/Entladestation mit Saugern. Diese Maschine garantiert mit 6 Zyklen pro Minute ein optimales Preis-Leistung-Verhältnis und ist sowohl zum Bewegen von Platten in einzelnen, wie auch in doppelten Reihen geeignet. Auch doppelseitig verfügbar, für ununterbrochene Arbeitstakte.

Suction cup feeder/stacker. This machine has an excellent price/performance ratio, able to operate at 6 cycles per minute and handle panels either in single or double row. Also available in double version for continuous working cycles.

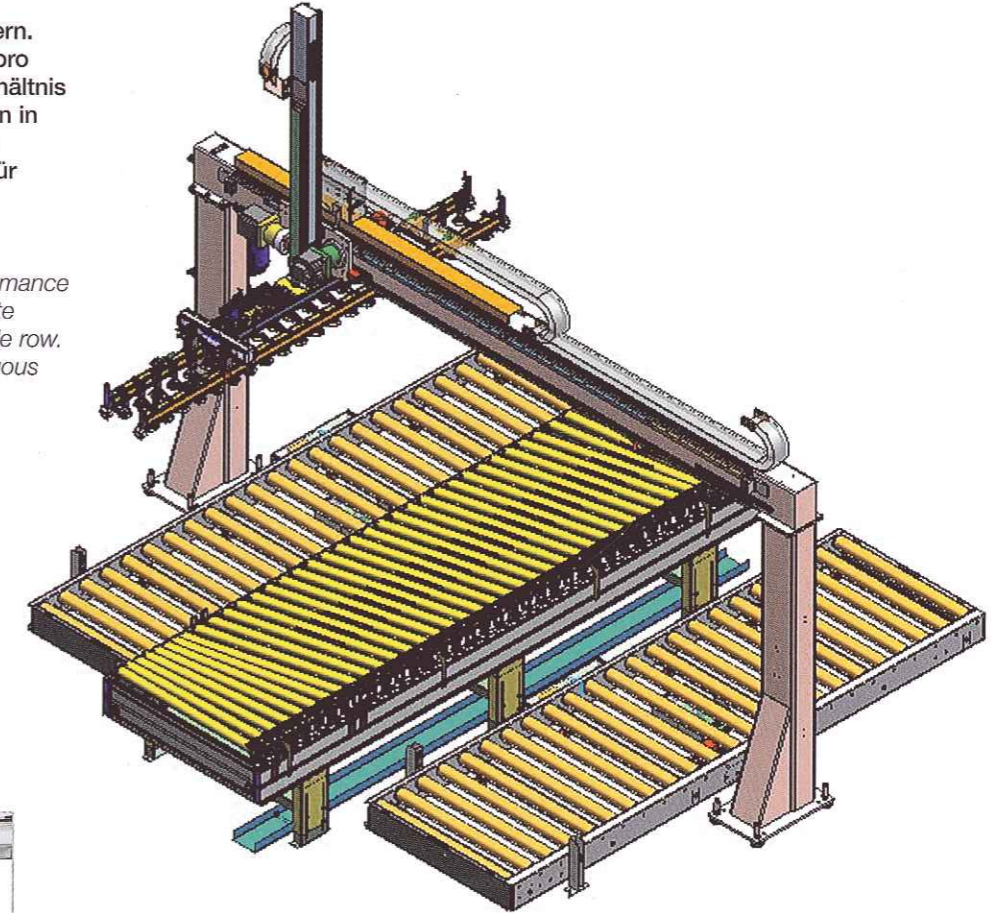

Beispiel für Plattenbeförderung in doppelter Reihe.

Example of handling panels in double row.

Technische Daten / Technical data

Max. Plattenmaß	Max panel dimensions	mm	1200x3200	inch	47.24x126
Min. Plattenmaß	Min panel dimensions	mm	150x320	inch	5.9x12.6
Stärke	Thickness	mm	12-50	inch	0.47-1.97
Zyklen/min	Cycles/min.	n°	6	n°	6
Nettostapelhöhe	Stack height	mm	1500	inch	59.06
Rollenbahnhöhe	Rollerway height from floor	mm	250-300	inch	9.84-11.81
Max. Gewicht	Max weight	Kg.	50	lbs.	110.23
Installierte Leistung	Installed power	kW	5,2	HP	6.93
Druckluftverbrauch	Compressed air consumption	NL/min	550	CFM	19.42

Robot

Flexibilität und Personalisation
Flexibility and personalization

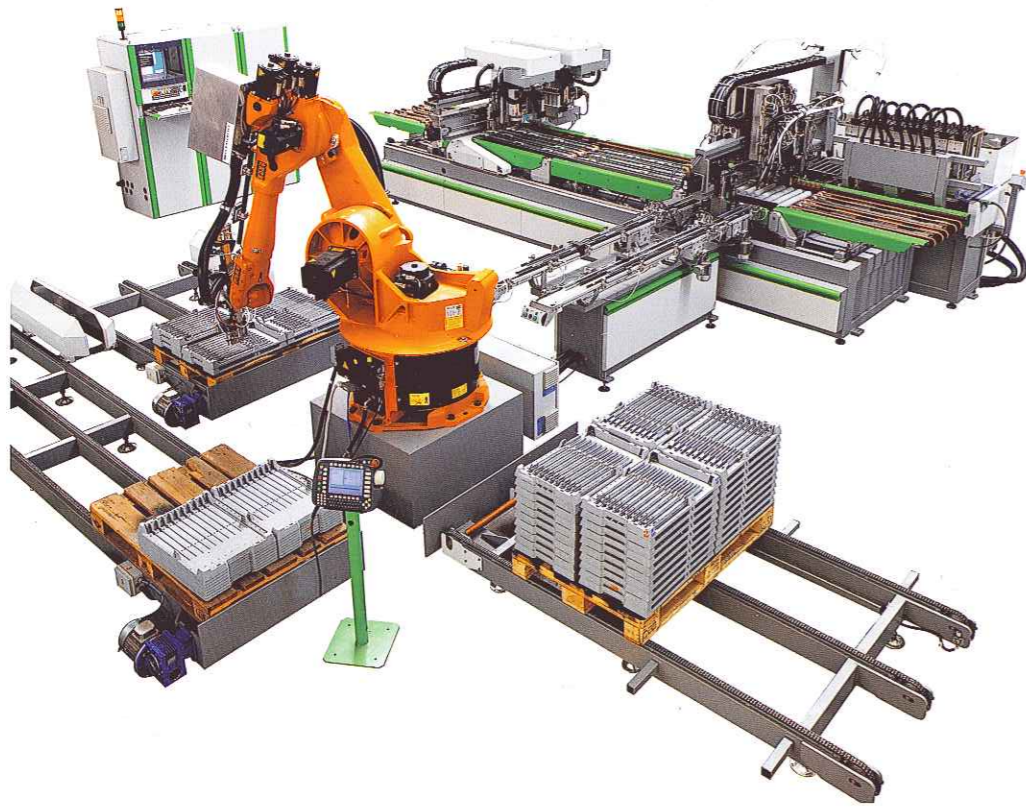

Mit der Einführung der Roboter - Serie hat RBO seine Produktpalette mit kundenspezifischen Lösungen, bei denen die Flexibilität und die Logistik wesentliche Erfordernisse zur Erzielung der vollautomatischen Bearbeitungslösung sind, erweitert.

With the introduction of the Robot series, RBO enriches its range of products with customized solutions where the flexibility and the logistics are the essential requisites to achieve full automated processing solutions.

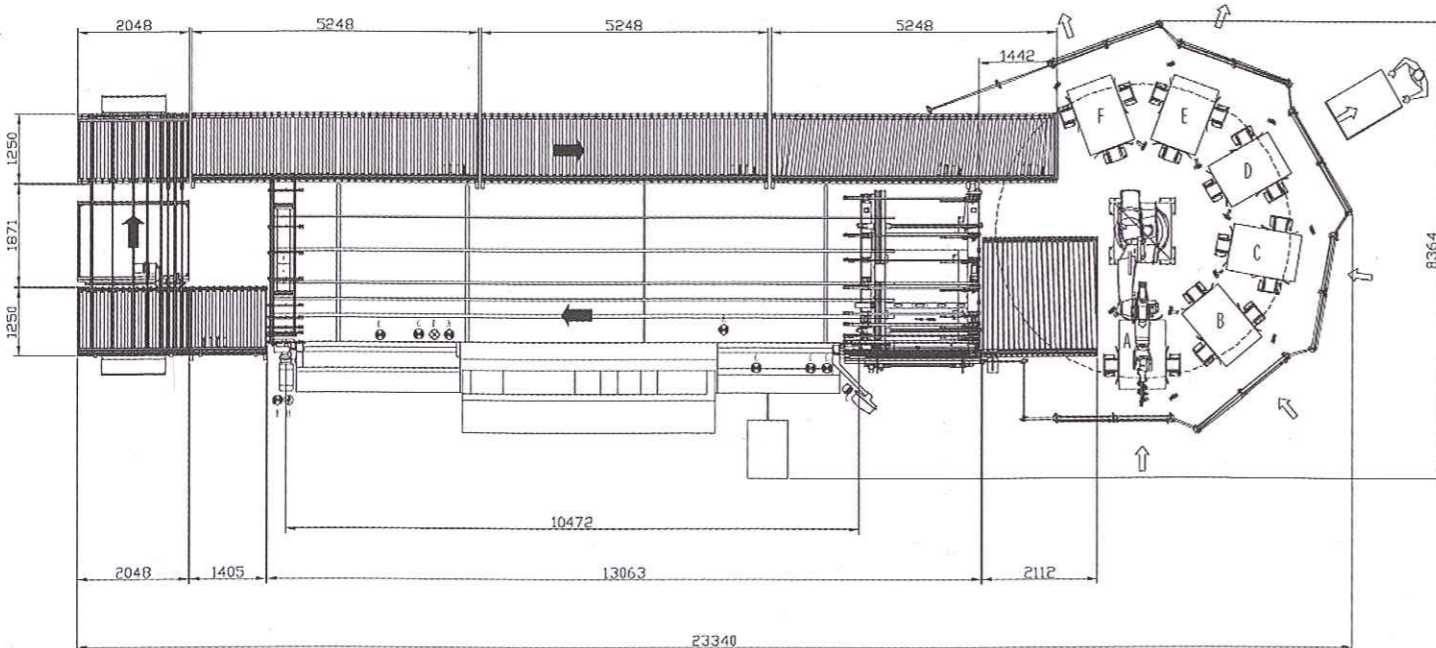

Winstore

Sehr schnell und präzise
Very fast and precise

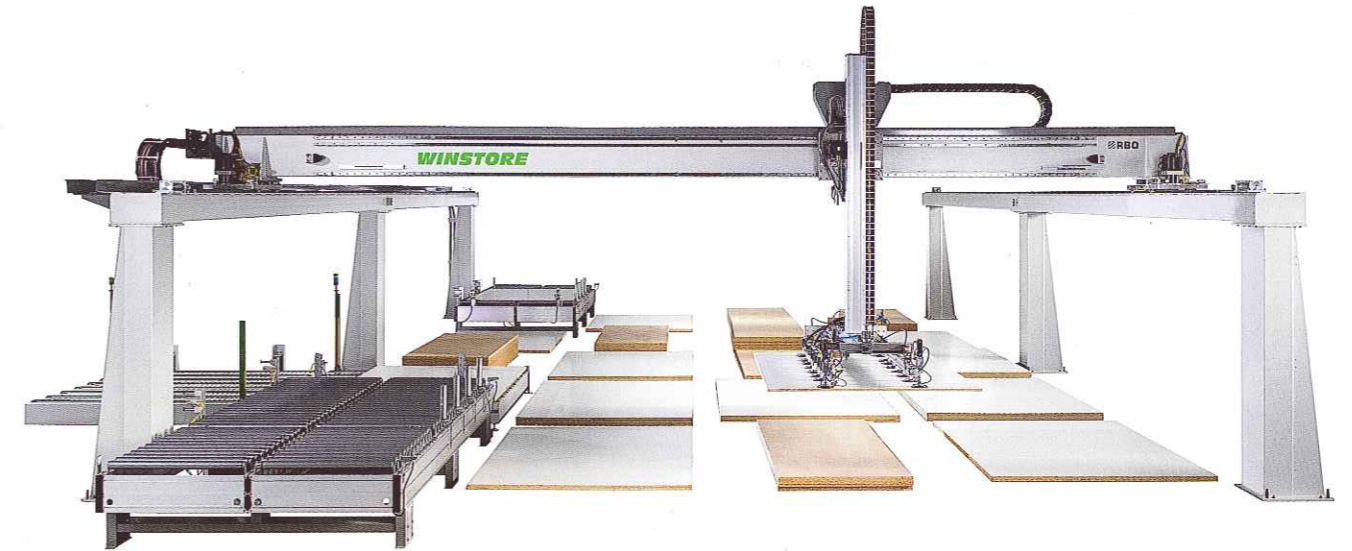

Winstore 3D: 3-Achsen automatische Picking-Lagerungsanlagen.

Winstore 3D: 3 axes automatic storing systems for picking operations.

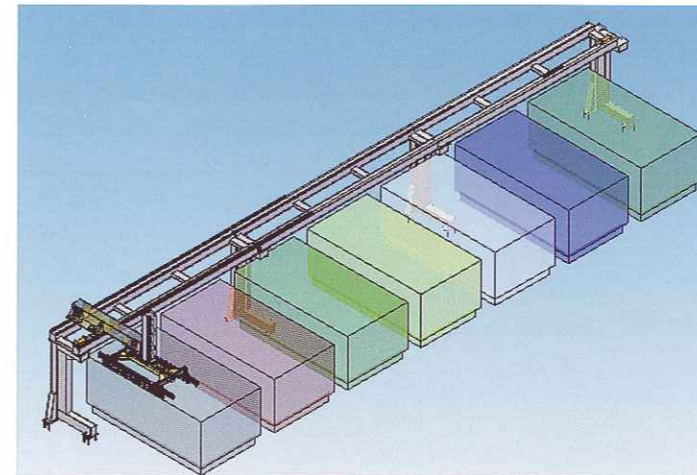

Winstore 2D: 2-Achsen automatische Picking-Lagerungsanlagen.

Winstore 2D: 2 axes automatic storing systems for picking operations.

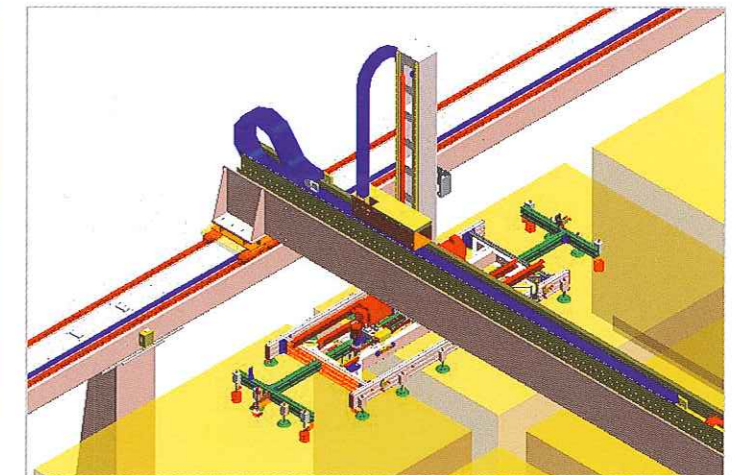

Automatischer Saugrahmen mit teleskopischer Öffnung.

Automatic suction-cup frame with telescopic opening.

Technische Daten / Technical data

Max. Plattenmaß	Max panel dimensions	mm	4200x2200	inch	165.35x86.61
Min. Plattenmaß	Min panel dimensions	mm	1500x600	inch	59.06x23.62
Stärke	Thickness	mm	10-80	inch	0.39-3.14
Nettostapelhöhe (Rollenbahnhöhe 250 mm)	Stack height (with rollerway height 250 mm)	mm	1500	inch	59.06
Rollenbahnhöhe	Rollerway height from floor	mm	250-300	inch	9.84-11.81
Max. Gewicht	Max weight	Kg.	200	lbs.	440.92
Installierte Leistung	Installed power	kW	25	HP	33.52
Druckluftverbrauch	Compressed air consumption	NL/min.	1400	CFM	49.44

Drehstationen/Kippvorrichtungen/Rollenbahnen
Panel turners/Overturning machines/Conveyors

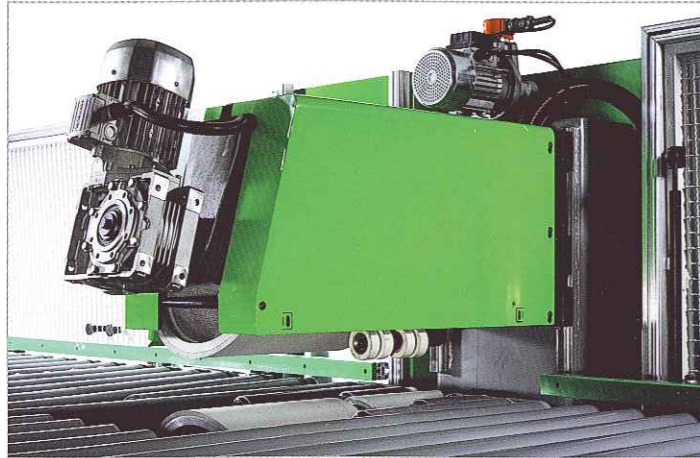

Detail der Drehstation mit Kegeln.

Die Drehstationen GPK 1-2 von RBO sind mit doppelten, großen Kegeln ausgestattet, um in automatischen Linien Leistungen von bis zu 40 Teilen pro Minute zu erzielen.

Detail of the panel turner with cone.

The RBO panel turners, models GPK1-2, are panel turners equipped with double large cone for high performance automated lines up to 40 panels per minute.

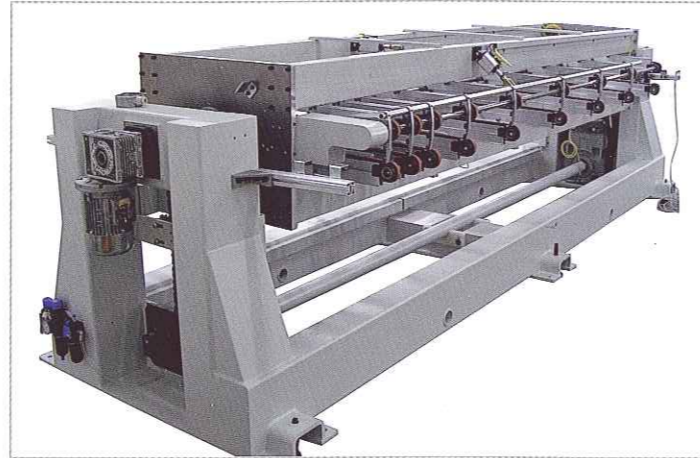

Kippvorrichtung mit Riemen für Fertigungslinien zur Drehung von Platten um 180° in Querrichtung oder als Durchlauförderer. 20 Zyklen/min in einzelreihe und 13 Zyklen/min in doppelreihe.

In-line overturning machine with belts for 180° crosswise panel rotation. It can be also used as a throughfeed conveyor. 20 cycles/min. in single row and 13 cycles/min. in double row.



Rollenbahn mit Kammsystem zur doppelreihigen Plattenbeschickung

Conveyor equipped with comb-like frame to feed panels in double row.



Kippvorrichtung für Plattenstapel.

Panel stack overturning machine.

Fertigungszellen
Processing cells

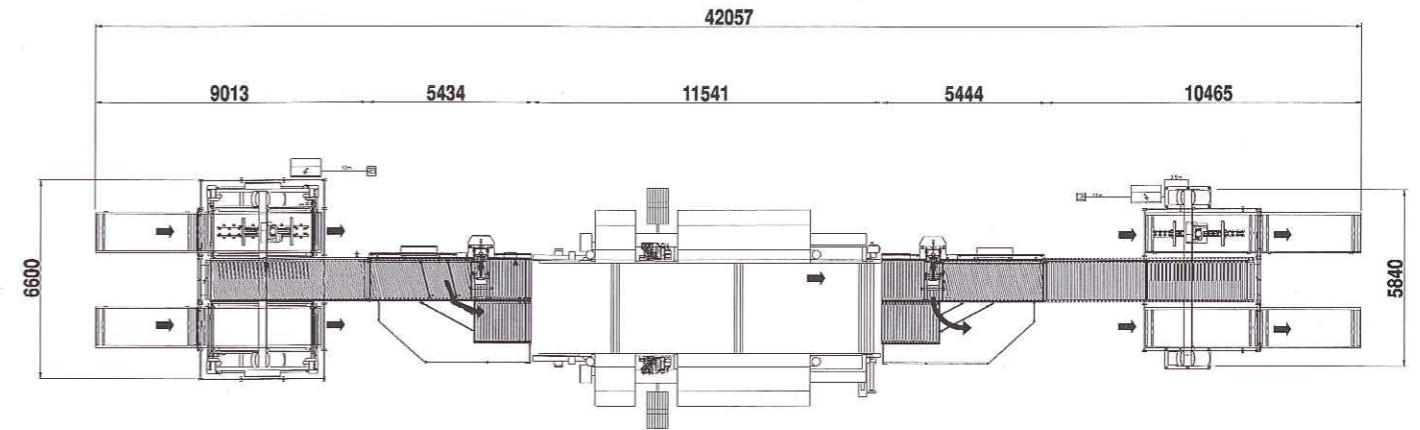

Halbe Formatbearbeitungs- und Kantenanleimlinie mit Beschickung/Abstapelung Winner und Drehstation.

Edge-banding line with feeder/stacker Winner and panel turner.

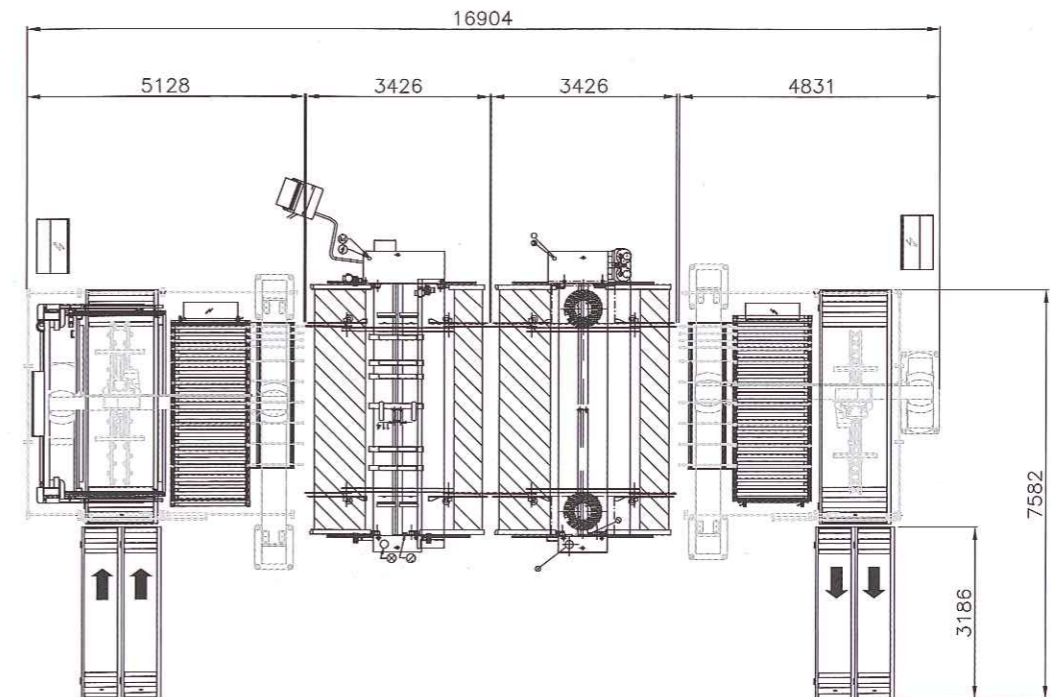

Bohrstraße mit Beschickung/Abstapelung Advantage.

Boring line with feeder/stacker Advantage.

Fertigungszellen
Processing cells

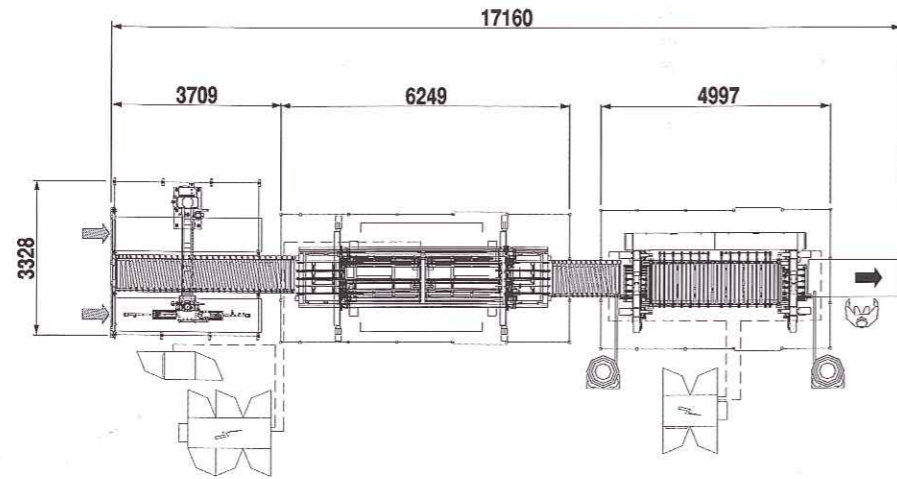

Flexible Bohr- und Eintreibstraße mit Abstapelung Aster mit 2 Positionen.

Flexible boring and inserting line with 2 position feeder Aster.

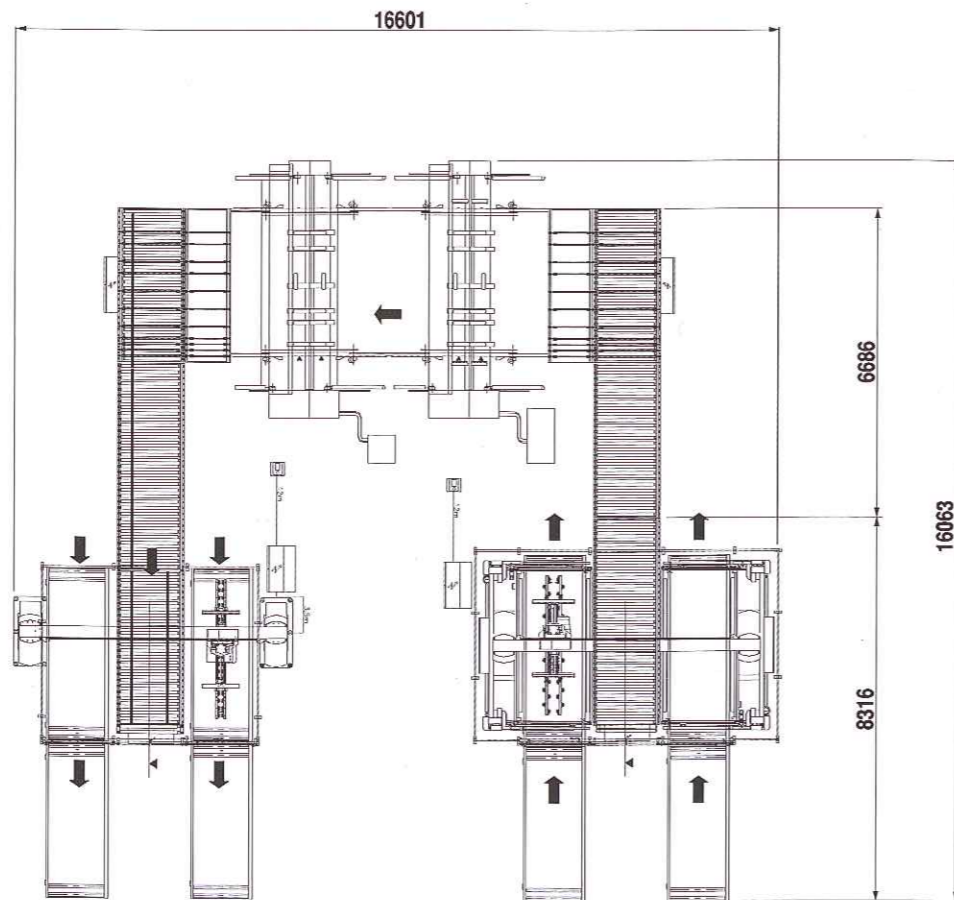

Bohrstraße mit Beschickung/Abstapelung Winner und Winkelübergaben.

Boring line with feeder/stacker Winner and angular conveyors.

Fertigungszellen
Processing cells

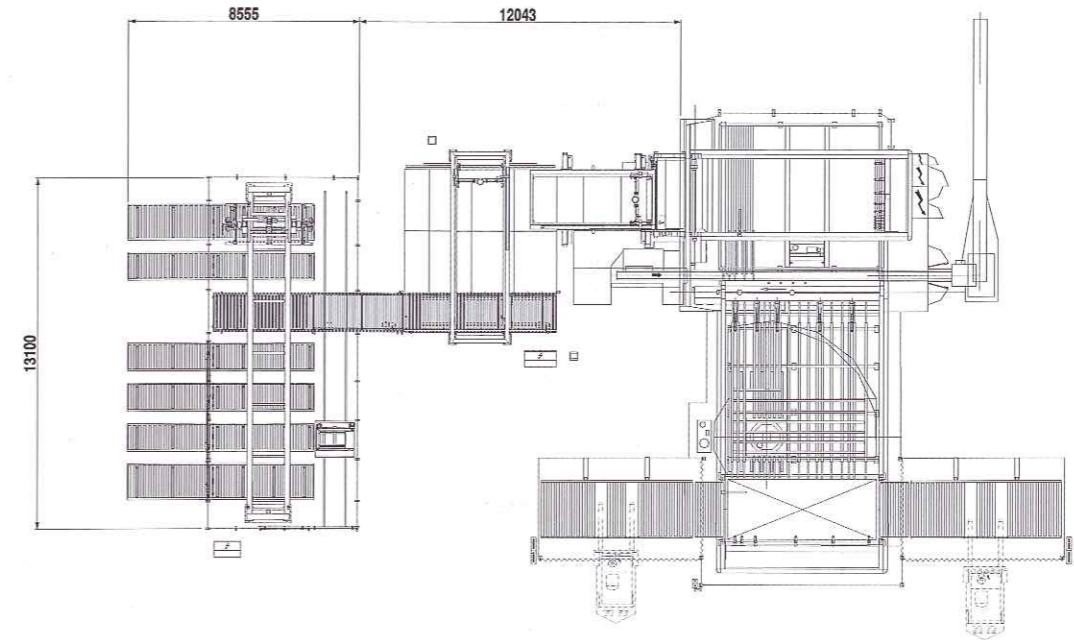

Plattenaufteilstraße mit Längsabziehvorrichtung, Querschubvorrichtung und Abstapelung Lifter 2T.

Sawing line with lengthwise outfeeding device, crosswise pushing device and stacker Lifter 2T.

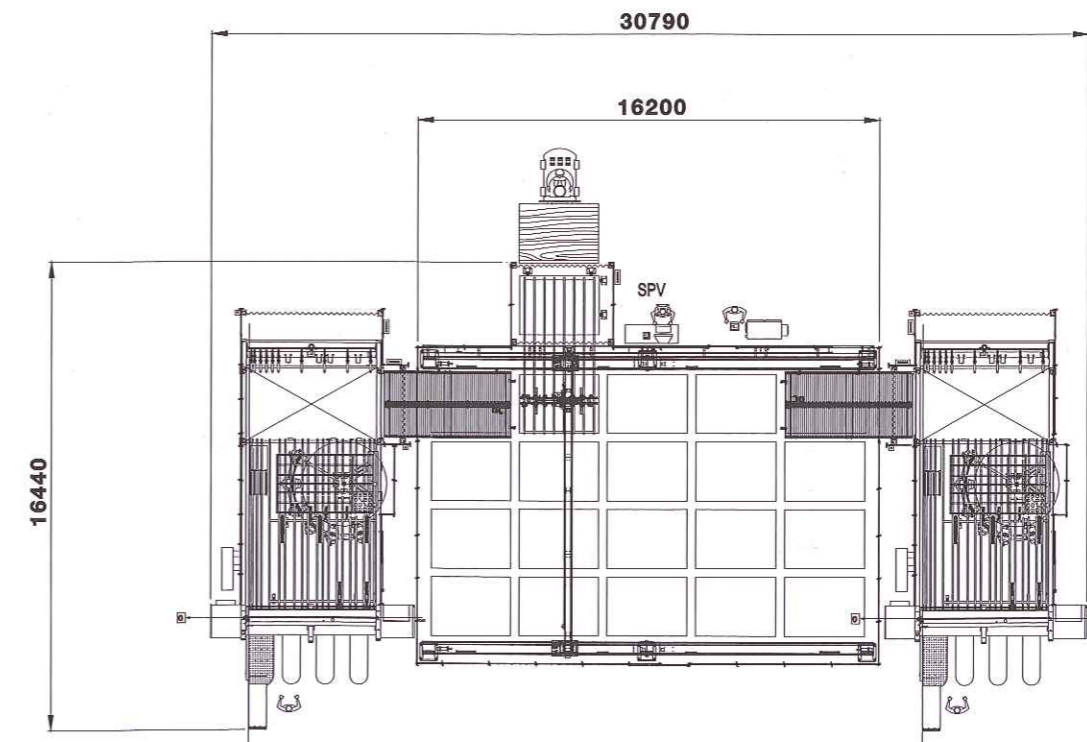

Automatisches Lager für Plattenaufteilstrasse.

Automatic storing system for sawing line.



Biesse in the World

BIESSE BRIANZA

Saregno (Milano)
Tel. +39 0362 27531_Fax +39 0362 221599
biessebrianza@biesse.it - www.biesse.com

BIESSE TRIVENETO

Codogné (Treviso)
Tel. +39 0438 793711_Fax +39 0438 795722
ufficio.commerciale@biessetriveneto.it - www.biesse.com

BIESSE DEUTSCHLAND GMBH

Elchingen
Tel. +49 (0)7308 96060_Fax +49 (0)7308 960666
info@biesse.de
Loehne
Tel. +49 (0)5731 744870_Fax +49 (0)5731 744 8711

BIESSE FRANCE S.A.R.L.

Brignais
Tel. +33 (0)478 967329_Fax +33 (0)478 967330
commercial@biessefrance.fr - www.biessefrance.fr

BIESSE IBERICA WOODWORKING MACHINERY SL

L'Hospitalet de Llobregat, Barcelona
Tel. +34 (0)93 2631000_Fax +34 (0)93 2633802
biesse@biesse.es - www.biesse.es

BIESSE GROUP UK LTD.

Daventry, Northants
Tel. +44 1327 300366_Fax +44 1327 705150
info@biesse.co.uk - www.biesse.co.uk

BIESSE SCANDINAVIA

Representative Office of Biesse S.p.A.
Jönköping, Sweden
Tel. +46 (0)36 150380_Fax +46 (0)36 150380
biesse.scandinavia@telia.com
Service:
Tel. +46 (0) 471 25170_Fax +46 (0) 471 25107
biesse.scandinavia@ionstenberg.se

BIESSE AMERICA INC.

Charlotte, North Carolina
Tel. +1 704 357 3131_Fax +1 704 357 3130
sales@biesseamerica.com
www.biesseamerica.com

BIESSE CANADA INC.

Head Office
Terrebonne, QC
Tel. (800)598-3202_Fax (450)477-0484
Showroom:
Terrebonne - Toronto - Vancouver
sales@biessecanada.com
www.biessecanada.com

BIESSE ASIA PTE. LTD.

Singapore
Tel. +65 6368 2632_Fax +65 6368 1969
mail@biesse-asia.com.sg

BIESSE INDONESIA

Representative office of Biesse Asia Pte. Ltd
Jakarta
Tel. +62 21 52903911_Fax +62 21 52903913
biesse@indo.net.id

BIESSE MALAYSIA

Representative office of Biesse Asia Pte. Ltd
Selangor
Tel./Fax +60 3 7955 4960
biessekl@tm.net.my

BIESSE MANUFACTURING CO. PTV. LTD.

Bangalore, India
Tel. +91 804153 8134/35/36_Fax +91 804122 8294
info@biessemanufacturing.com

BIESSE CHINA

Representative Office of Biesse S.p.A.
Shanghai
Tel. +86 21 63539118_Fax +86 21 63539300
mail@biesse-china.com

BIESSE RUSSIA

Representative Office of Biesse S.p.A.
Moscow
Tel. +7 095 9565661_Fax +7 095 9565662
sales@biesse.ru - www.biesse.ru

BIESSE UKRAINE

Representative Office of Biesse S.p.A.
Kiev
Tel. +38 (0)44 5016370_Fax +38 (0)44 5016371

BIESSE GROUP AUSTRALIA PTY LTD

Sydney, New South Wales
Tel. +61 (0)2 9609 5355_Fax +61 (0)2 9609 4291
nsw@biesseaustralia.com.au - www.biesseaustralia.com.au
Melbourne, Victoria
Tel. +61 (0)3 9314 8411_Fax +61 (0)3 9314 8511
vic@biesseaustralia.com.au
Brisbane, Queensland
Tel. +61 (0)7 3390 5922_Fax +61 (0)7 3390 8645
qld@biesseaustralia.com.au
Adelaide, South Australia
Tel. +61 (0)8 8297 3622_Fax +61 (0)8 8297 3122
sa@biesseaustralia.com.au
Perth, Western Australia
Tel. +61 (0)8 9248 5677_Fax +61 (0)8 9248 5199
wa@biesseaustralia.com.au

BIESSE GROUP NEW ZEALAND PTY LTD

Auckland
Tel. +64 (0)9 820 0534_Fax +64 (0)9 820 0968
sales@biessenewzealand.co.nz

www.biesse.com

Die Abbildungen sind nicht verbindlich. Einige Photos können Maschinen komplett mit Optionen zeigen. Biesse behält sich das Recht vor, Änderungen an der Produkten und Unterlagen ohne Ankündigung vorzunehmen.

The proposed images and technical data are only indicative. The illustrated machines may be equipped with optional devices. Biesse Spa reserves the right to carry out modifications to its products and documentation without prior notice.