



YOUR BEST
PARTNER IN
SURFACE
ABRASION





CHEYENNE

BÜRSTEN BEARBEITUNG

DE

Die ständige Suche nach einem Wettbewerbsvorsprung hat in der Holzverarbeitung dazu geführt, dem Kunden etwas ganz Einzigartiges und Innovatives anzubieten. Der Vorgang: ein Holzzeugnis kundenbezogen zu gestalten und sich mit etwas Einzigartigem auf dem Markt zu präsentieren. Ein wirksames Verfahren, um ein Produkt persönlich zu gestalten, besteht im Bürsten. Dieser Vorgang verändert und belebt die Oberflächen und hebt die Holzmaserung hervor. Durch diese Bearbeitung kommt der ursprüngliche Holzcharakter zur vollen Geltung. Die weichen Bestandteile des Holzes werden heraus gebürstet und dadurch wird die natürliche Maserung besonders betont. Das Holz erhält ein rustikales und erlesenes Aussehen. Werden beim Bürsten die Parameter, wie Tiefe und Weichheit verändert und später bei der Imprägnierung die Farbe dazu gegeben erhalten wir ein neues interessantes Erscheinungsbild der Holzoberflächen.

Die Gestaltung der Oberflächen mit der Bürst-/Strukturiermaschine kann nach dem persönlichen Geschmack erfolgen. "Bürsten" ist ein allgemeiner Ausdruck und beinhaltet alle Arbeitsvorgänge, die mit rotierenden Bürstmaschinen durchgeführt werden wie: schleifen, schmirgeln, polieren, reinigen, strukturieren und antikiern/altern. Unter dem technischen Aspekt gesehen, wird mittels Bürsten gealtert. Die Bürstmaschine greift in den natürlichen Alterungsprozess des Holzes ein und legt die Holzstrukturen offen, die sonst nur durch viele Jahre der Bewitterung entstehen würden. Der Bürstvorgang zieht die weichen Fasern aus dem Holz und legt die harten Jahrringe frei. Für das optische Empfinden und die Haptik entsteht ein wohltuender Effekt der Gemütlichkeit.

CARATTERISTICHE COSTRUTTIVE PRINCIPALI / MAIN CONSTRUCTION FEATURES / HAUPTMERKAMALE DES BAUES



- Sistema di scorrimento verticale guide ad alta precisione.
- Vertical sliding system with high-precision guides
- Vertikales Gleitsystem Hochgenaue Führung



- Rulli pressori di tenuta del pezzo per garantire la sua totale stabilità durante la spazzolatura.
- Adjustable double-spring roller pressers for total stability of the workpiece during brushing
- Andruckrollen, damit eine absolute Stabilität des Werkstückes während des Bürstens



- Spazzole equilibrate dinamicamente ad alta velocità per lavorare in assenza di vibrazioni.
- Dynamically-balanced high-speed brushes for vibration-free operation
- Dynamisch ausgeglichene Bürsten, um bei hohen Temperaturen ohne Vibrationen arbeiten zu können.

TECNOLOGIA DELLA SPAZZOLATURA

IT

La richiesta di un vantaggio competitivo ha indotto i vari produttori ad offrire qualcosa di unico e completamente innovativo nei confronti dei loro concorrenti. Questa tendenza porta inevitabilmente ad una maggiore "personalizzazione" del manufatto presentandosi poi al mercato con qualcosa di "unico". Un sistema valido per personalizzare il prodotto è quello della spazzolatura: l'operazione consiste nel modificare le superfici mettendo in evidenza la venatura del legno. In pratica non si fa altro che "tirare fuori" quello che nel legno esiste già, cioè il naturale andamento della venatura, conferendo un aspetto naturale molto raffinato.. Abbinando poi i parametri di spazzolatura come profondità e morbidezza

e, in secondo luogo, i colori dell'impregnazione si dà spazio alla fantasia di creare differenti soluzioni in base al gusto personale. Il termine spazzolatura è generico e raggruppa tutte le lavorazioni effettuate con le macchine a spazzole come ad esempio carteggiatura, lucidatura, la pulitura e, nel caso più specifico, l'anticatura. Tecnicamente l'operazione di anticatura viene effettuata per mezzo di spazzole che messe in rotazione da un apposito macchinario abrasano il legno consumandolo. La vena tenera si abrade maggiormente mentre la vena dura si abrade molto meno rimanendo in rilievo.

BRUSHING TECHNOLOGY

ENG

The demand for a competitive advantage has prompted many manufacturers to offer something unique and innovative to their customers. The process of customisation of the wood item is therefore a unique concept on the market. A valid system to customise the product is that of brushing: the operation involves modifying the surfaces and highlighting the wood grain. Essentially what is taking place is drawing out from the wood what already exists, that is the natural shape of the grain, giving a natural and very refined appearance. The fact of combining the brushing parameters such

as depth and softness and secondly the colours of the impregnation fuels the imagination to create different solutions according to personal taste. The term "brushing" is generic and groups all the tasks performed with brush machines such as sanding, polishing, cleaning and in our case, antiquing. Technically the operation of antiquing is performed by means of brushes that, put into rotation by a special machine, abrade the wood, consuming it. Soft grain abrades to a greater extent while hard grain abrades much less thus remaining more pronounced.

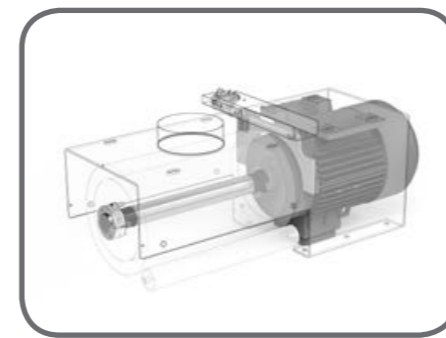

- Gruppo motore-albero integrato per garantire la massima rigidità.
- Motor with integrated shaft
- Integrierte Antriebswellen



- Protezioni frontali scorrevoli di sicurezza
- Safety front sliding guard
- Sicherheitsgleitschutz vorne



- Apertura laterale per passaggio pannelli
- Side opening for panel passage
- Seitliche Öffnung für Plattenpassage

CHEYENNE



SP2-600

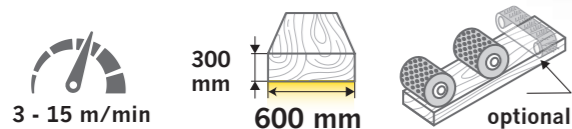

SP2-400

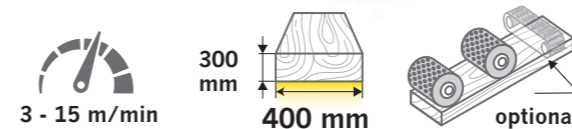

SP2-300

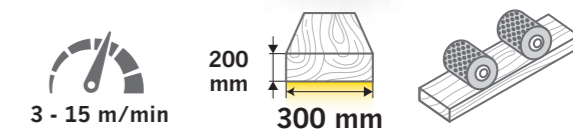

SPAZZOLATRICI-RUSTICATRICI MONO LATO

La linea di rusticatori mono lato Cheyenne è stata concepita progettata e realizzata con le più moderne tecnologie di produzione tese a garantire solidità, precisione di funzionamento ed affidabilità negli anni.

Le Rusticatori mono lato Cheyenne sono caratterizzate da due gruppi o più gruppi di spazzolatura indipendenti fra loro; il primo gruppo serve per la sgrossatura mentre il secondo serve per la finitura.

È possibile variare il grado di rusticazione impostando la profondità di lavorazione.

Molto ampio il campo di utilizzo della linea mono lato

Cheyenne che spazia dalla lavorazione di ante per serramenti alla lavorazione di elementi per falegnameria come perline, listoni per pavimenti e parti di mobili. Sostituendo la tipologia delle spazzole si possono ottenere diversi gradi di finitura.

La flessibilità rende la linea mono lato Cheyenne un'ottima spazzolatrice; e non solo: agendo sulla possibilità di cambiare le spazzole secondo le proprie esigenze, offre la possibilità di lucidare, pulire, stendere prodotti su profili in legno.

SINGLE SIDE BRUSHING - RUSTICATING MACHINE

The Cheyenne single-side rustivating machines have been designed and manufactured using cutting-edge production technologies able to provide strength, operating precision, and reliability over the years.

The working concept consists of two or more independent brushing units; the first unit is for roughing while the second is for finishing. The degree of rustication can be changed by setting the work depth. Different degrees of finishes can be obtained by changing the type of brushes.

The Cheyenne single-side line offers a broad range of uses, from window and door components to carpentry pieces such as dovetailed wall cover, floor planks and furniture elements.

Flexibility makes the Cheyenne single-sided line an excellent brushing machine; and not only: by changing the brushes according to requirements, it can also polish, clean and apply products on wooden profiles.

EINSEITIGE BÜRST- UND STRUKTURIERMACHINE

Die einseitige Strukturiermaschinenreihe Cheyenne wurde mit den modernsten Herstellungstechnologien entwickelt, geplant und gebaut, um Festigkeit, Arbeitsgenauigkeit und Zuverlässigkeit im Laufe der Jahre zu garantieren.

Die einseitigen Strukturiermaschinen Cheyenne zeichnen sich durch ein oder mehrere unabhängig voneinander agierende Bürstengruppen aus; die erste Gruppe sorgt für die Grobarbeit, während die zweite Gruppe für die Feinarbeit sorgt.

Der Strukturgrad kann durch Einstellung der Tiefe

variiert werden. Der Einsatzbereich der einseitigen Maschinenreihe Cheyenne ist sehr umfangreich. Er reicht von der Bearbeitung von Tür- und Fensterflügeln bis hin zu Tischlereielementen wie Spundbretter, Fußbodenbretter und Teile von Möbeln. Durch Wechsel der Bürsten können verschiedene Bearbeitungsgrade erreicht werden.

Aufgrund ihrer Flexibilität ist die einseitige Maschinenlinie Cheyenne eine fantastische Bürstmaschine; und nicht nur: da die Bürsten je nach Bedarf ausgewechselt werden können, bietet sie auch die Möglichkeit, Holzoberflächen zu polieren, zu reinigen und Produkte aufzutragen.

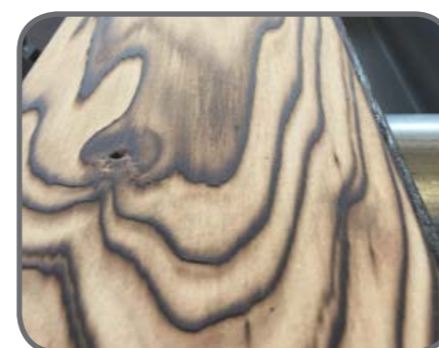

OPTIONAL

HURON

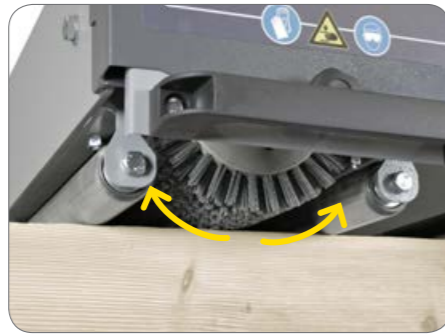

- Spazzole a velocità variabile
- Brushes with variable rpm
- Stufenlose Geschwindigkeitsregulierung der Aggregate



- Inversione senso di rotazione spazzole
- Brush rotation reversing,
- Gleich-Gegenlaufschaltung der Bürstaggregate



- Spazzole con oscillazione
- Brushes with oscillation
- Oszillationseinrichtung der Aggregate



- Spazzole con posizionamento elettrico
- Brushes with electrical adjustment
- Elektrische Regulierung der Bürstenhöhe



- Spazzole con posizionamento elettrico e visualizzato
- Brushes with electrical adjustment and digital read-out
- Elektrische Regulierung der Bürstenhöhe mit digitaler Anzeige

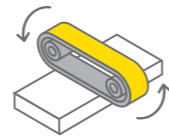

HURON

- Testa con carta abrasiva Huron per effetto seg
- Horizontal unit with sanding paper for band saw effect
- HURON Aggregat mit Schleifpapier für Bandsägeeffekt





IT - EN - DE

sarmax

Via Archimede 75 - 41010 Fraz.Limidi - Soliera (MO) - Italy
Tel.: +39 059 565465 - Fax: +39 059 855152 - info@sarmax.it

www.sarmax.it