

BPS 95

BPS 95 T | BPS 95 T

Sezionatrici per pannelli

Beam panel saws

Scies à debiter

Seccionadoras de tableros



Sezionatrici **BPS 95**: prestazioni elevate, solidità e precisione meccanica, elettronica d'avanguardia. (Nelle foto, prive della recinzione metallica di protezione prevista per le versioni CE)

Scies à débiter **BPS 95**: prestations élevées, solidité et précision mécanique, électronique d'avant-garde. (Dans les photos, sans l'entourage métallique de sécurité qui est de série pour les versions CE)

BPS 95 beam saws: high performances, solid and accurate mechanics, advanced electronic solutions. (Shown in the photos without the guard metal net fencing, provided for the CE versions)

Seccionadoras **BPS 95**: elevadas prestaciones, solidez y precisión mecánica, electrónica de vanguardia. (En foto, sin recinto de seguridad en red metálica en dotación para las versiones CE)



BPS 95





BPS 95 T

Le sezionatrici **BPS 95** sono disponibili sia nelle versioni a carico frontale (foto in alto) che nelle versioni "T" a carico posteriore con tavola elevatrice (foto in basso).

BPS 95 beam saws are available both in the versions at front loading (above) and the versions "T" at rear loading with lifting table (below)

Les scies à débiter **BPS 95** sont disponibles tant en version à chargement frontal (photo en haut) que en version "T" à chargement postérieur avec table élévatrice (photo en bas)

Las seccionadoras **BPS 95** estan disponibles tanto en version con carga frontal (foto arriba) como en version "T" con carga posterior (foto abajo)

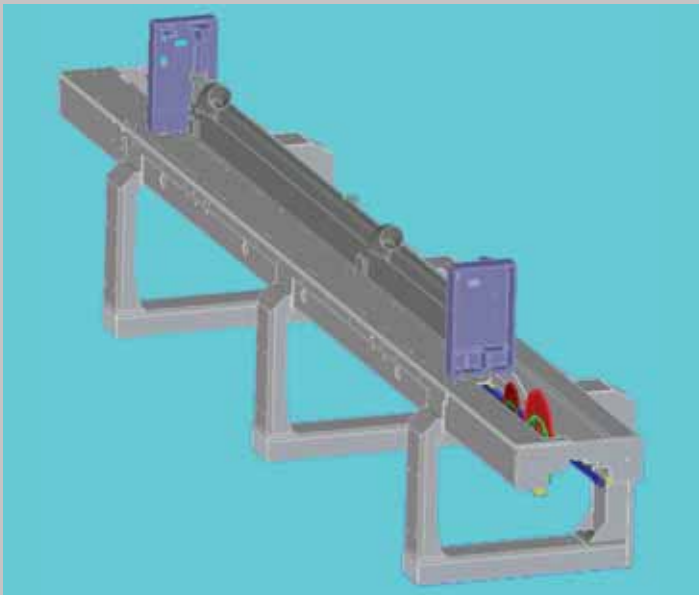

I piani della macchina ne costituiscono la struttura monolitica portante e le conferiscono precisione e stabilità

The machine tables are the load bearing structure of the machine and assure precision and stability.

Les tables de la machine constituent sa structure monolithique portefaix et assurent précision et stabilité

Las mesas forman la estructura monolitica portante de la maquina y garantizan precision y estabilidad.

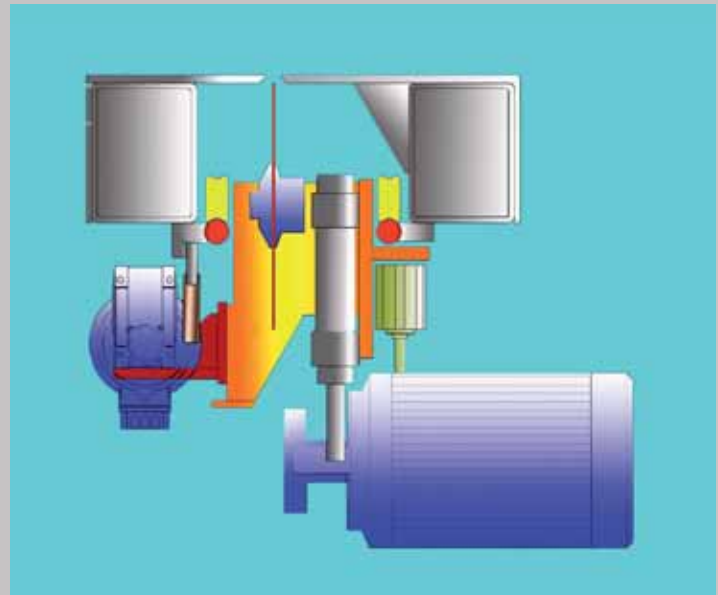

Il carro lame scorre in posizione baricentrica su guide applicate ai piani stessi, per la massima precisione.

The blade carriage weight is centred between the round rails, applied to the table structure itself, for the best precision.

Le poids du chariot porte-lames est centré entre les guides, fixés à la structure des tables, pour le maximum de précision.

El peso del carro porta-sierras es centrado entre las guías, fijadas a la estructura de las mesas, para la maxima precisión.



Carro lame con traslazione a pignone e cremagliera su barre tonde cementate e rettificata, con velocità variabile con inverter e corsa regolabile elettronicamente in base alle misure del pannello. Movimenti verticali lama ed incisore su "ball-bushing".

Blade carriage running on hardened round bars, by rack and pinion, with variable speed by inverter and electronically adjustable stroke according to the panel sizes. Vertical movements of main and scoring blades on ball-bushings.

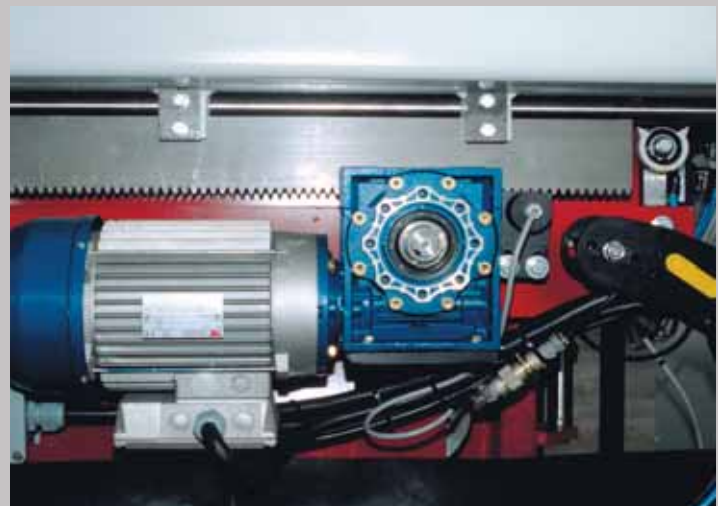

Chariot porte-lames coulissant sur barres rondes cémentées et rectifiées, avec pignon et crémaillère, à vitesse variable par inverter et course réglable électroniquement selon les mesures du panneau. Déplacements verticaux de lame et incisore sur "ball-bushing".

Carro porta-sierras corredizo sobre barras redondas cementadas y rectificadas, con piñon y cremallera, velocidad variable con inverter y carrera regulable electronicamente segun las medidas del panel. Desplazamiento vertical de sierra e incisore sobre "ball-bushing".

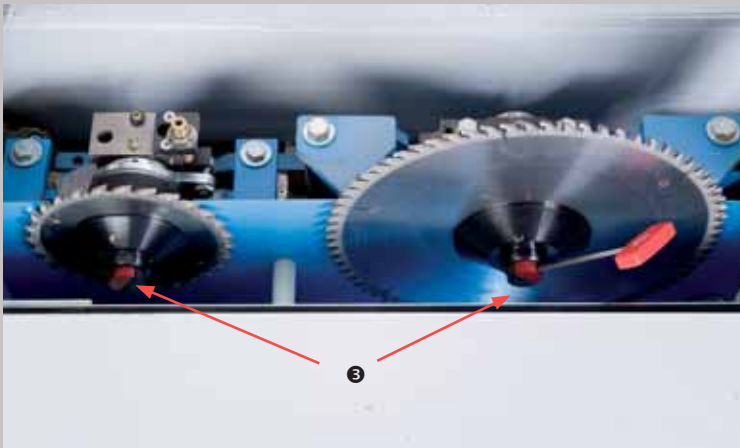
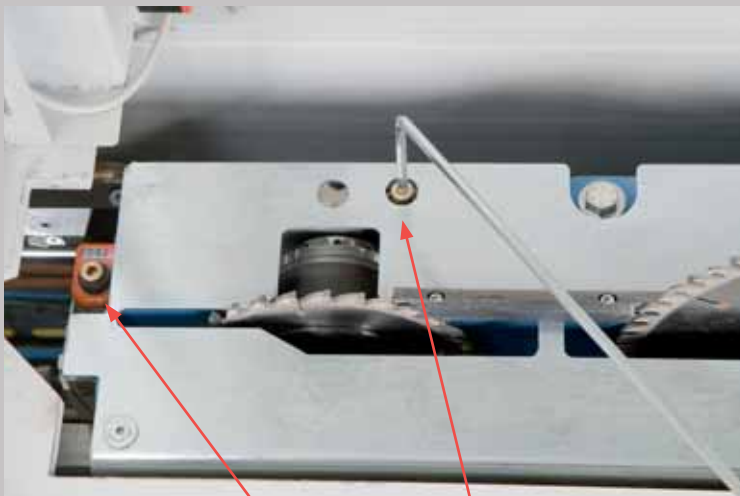

L'allineamento dell'incisore alla lama ❶ e la sua regolazione in altezza, indicata da un visualizzatore meccanico digitale ❷, si effettuano agevolmente (versione standard), in condizioni di totale sicurezza.

A richiesta: regolazioni elettroniche dell'incisore dal PC. Per il montaggio rapido della lama e dell'incisore è in dotazione di serie il sistema "Easy-Fix" ❸.

The aligning of the scoring saw to the blade ❶ and its height adjustment, indicated by a digital mechanical readout ❷, can be easily made in conditions of total safety.

Optional: electronic adjustments of the scorer by the PC. For the blades mounting the standard machine is provided with the quick system "Easy-Fix" ❸.

L'alignement entre l'inciseur et la lame ❶ et son réglage en hauteur, montré par un visualisateur mécanique digital ❷, s'effectuent facilement (version standard), en conditions de sécurité totale.

Sur demande: réglages électroniques de l'inciseur e l'ordinateur

Pour le montage rapide de lame et inciseur la dotation standard comprend le système "Easy-Fix" ❸.

La alineación entre incisor y sierra ❶ y su réglado en altura, indicada por un visualizador mecánico digital ❷, se efectúan fácilmente (version standard), en condiciones de seguridad total.

Bajo demanda: regulaciones electronicas del incisor desde el PC.

Para el montaje rapido de la sierra y del incisor la dotación standard incluye el sistema "Easy-Fix" ❸.

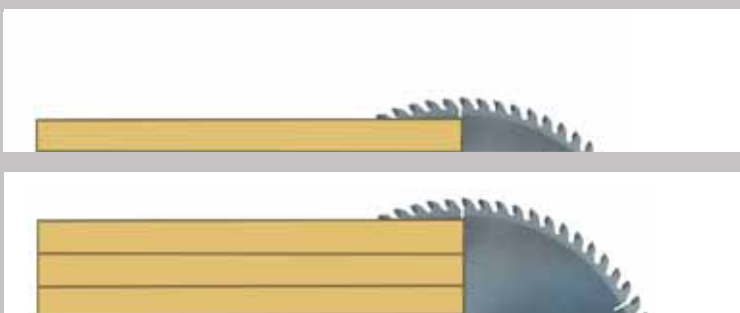

L'altezza della lama è regolabile con selettore a 2 posizioni dal quadro comandi

The blade height is adjustable by a 2-position selector on the control board

La hauteur de la lame est réglable par sélecteur à 2 positions sur le tableau de commandes

Reglado de la altura de la sierra con selector de 2 posiciones desde el tablero de mandos

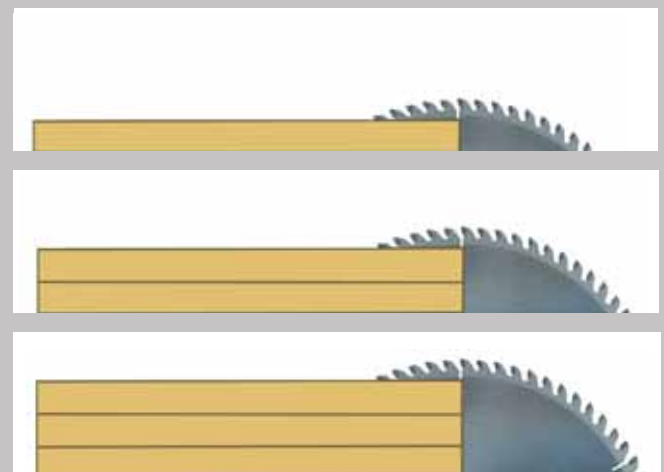

Optional

Regolazione altezza lama elettronica e continua dal PC

Electronic, stepless adjustment of the blade height from the PC

Réglage hauteur lame électronique en continu de l'ordinateur

Reglado altura sierra electronica y en continuo desde el PC



Lo spintore, scorrevole su guide di precisione, è azionato tramite inverter, con lettura della posizione su bande magnetiche. Le 5 robuste pinze pneumatiche in dotazione trattengono il materiale fino all'ultimo taglio in area pressore. In opzione: motore brushless con rilevazione diretta della posizione.

The pusher, running on precision guides, is powered by an inverter, with position reading on a magnetic band. The 5 strong pincers of the standard equipment hold the panels up to the last cut in the pressure beam area. Optional: brushless motor with direct positioning control.



Le pousseur, glissant sur guides de précision, est actionné par inverter, avec lecture de la position sur bande magnétique. Les 5 robustes pinces pneumatiques en dotation bloquent le matériel jusqu'à la dernière coupe dans la zone du presseur. E option: moteur brushless avec contrôle directe de la position.

El empujador, deslizable sobre guías de precisión, es impulsado por medio de inverter, con lectura de la posición sobre cinta magnética. Las 5 robustas pinzas neumaticas en dotación bloquean el material hasta el ultimo corte en la zona del prensor. Sobre pedido: motor brushless con control directo de la posición.

BPS 95 T:

La tavola elevatrice elettrica (BPS 95 T) è movimentata da robuste 4 viti in acciaio con chiodi in bronzo e controllata dal programmatore elettronico e da una fotocellula di sicurezza. Nelle versioni CE la tavola è recintata ai lati ed il lato di carico è protetto da barriere di fotocellule.

The electric lifting table (BPS 95 T) is operated through 4 steel screws and bronze nutscrews and controlled by the PC and a limit photoelectric cell. In the CE versions, the sides of the table are fenced with a net and the loading side is guarded by a cell barrier.

La table élevatrice électrique (BPS 95 T) est actionnée par 4 robustes vis en acier avec vis-mères en bronze et contrôlée par l'ordinateur électronique et une cellule photoélectrique de sécurité. Dans les versions CE la table est protégée sur les côtés par un grillage métallique et sur le côté de chargement par une barrière de cellules photoélectriques



La mesa elevadora electrica (BPS 95 T) es impulsada por 4 solidos tornillos de acero con tuercas de bronce y controlada por el programador electronico y una fotocélula de seguridad. En las versiones CE la mesa es cercada en los lados y protegida en el lado de carga por una barrera de fotocélulas.



BPS 95, BPS 95 T:

L'impaccatore laterale prima della linea di taglio, che assicura la perfetta squadratura in taglio trasversale, è automatico e non richiede pre-regolazioni. A richiesta: impaccatore supplementare dopo la linea di taglio.

The side aligning pusher before the line of cut, which assures a perfect squaring in crosscutting, is automatic and doesn't require any pre-setting. Optional: additional side aligning pusher after the line of cut.

L'empaqueur latéral avant la ligne de coupe, qui assure le parfait équarrissage en découpe transversal, est automatique et il ne nécessite pas de pré-réglage. Sur demande: empaqueur supplémentaire après la ligne de coupe.

El alineador lateral antes de la línea de corte, que garantiza el perfecto escuadrado en corte transversal, es automático y no requiere pre-ajustes. Sobre pedido: alineador suplementario después de la línea de corte.



BPS 95 T:

Lo spintore separa dalla pila di pannelli sulla tavola elevatrice il numero di pannelli prescelto spingendoli a pinze chiuse su se stesse fino al piano di collegamento a rotelle, su quale avviene poi la pinzatura effettiva.

The pusher moves the needed set of panels from the stack upon the lifting table, pushing them with the pincer fingers and forwards them onto the connection table with free wheels, where the panels are then effectively clamped.

Le pousseur sépare de la pile de panneaux sur la table élévatrice la quantité de panneaux choisie en les poussant à pinces fermées jusqu'à la table de connexion à galets, où les panneaux sont effectivement pris par les pinces.

El empujador separa de la pila de paneles sobre la mesa elevadora el número de paneles deseado y los empuja a pinzas cerradas hasta el plano de conexión de ruedas, donde se realiza concretamente el pinzado.



BPS 95 T:

Prima della sezionatura longitudinale, un efficace sistema di impaccamento frontale assicura il perfetto allineamento dei pannelli.

Before the lengthwise cutting, an efficient front aligning system assures a perfect superimposition of the panels.

Avant le sciage longitudinal, un efficace système d'empaquetage frontal assure le parfait alignement des panneaux.

Antes del cortado longitudinal, un eficaz sistema de alineación frontal garantiza la perfecta alineación de los pannelli.

BPS 95 – BPS 95 T

Il programmatore elettronico
The electronic control
L'ordinateur électronique
El programador electronico

Il software in dotazione comprende un servizio di diagnostica e le istruzioni sia della macchina che dei componenti.

The basic software includes a diagnostic help and instruction manuals on the machine and its main components.

Le logiciel standard comprend un service de diagnostique et les instructions tant de la machine que de ses composants.

El software standard incluye un servicio de diagnósticos y las instrucciones tanto de la maquina como de los componentes.



Il PC con monitor "Touch Screen" da 15" consente di compilare ed organizzare i programmi e di seguirne l'esecuzione con grande facilità. La doppia porta USB consente il trasferimento semplice e sicuro di programmi da PC in ufficio ed eventuali interventi di assistenza remota.

The PC with "Touch Screen", 15" monitor enables to edit and plan the working programs and to follow their execution very easily. The double USB door allows a simple and secure program loading from an office PC and eventual remote service interventions.



L'ordinateur avec écran "Touch Screen" de 15" permet la compilation et l'organisation des programmes et en suivre très facilement l'exécution. La double porte USB permet le transfert simple et sur des programmes de l'ordinateur au bureau et l'éventuel service technique à distance



El PC con pantalla "Touch Screen" de 15" permite compilar y organizar los programas y seguir con gran facilidad su ejecución. La doble puerta USB permite la transferencia, sencillo y seguro, de programas desde el PC en la oficina y el eventual servicio tecnico a distancia

Optional



Sono disponibili vari software per l'ottimizzazione degli schemi e dei programmi di taglio (con utili riduzioni sia degli sfridi che dei tempi di studio e di realizzazione), sia dal PC della macchina che da ufficio remoto, da versioni a livello artigianale semplici e convenienti fino a sofisticati sistemi comprendenti anche la progettazione dei mobili.

Various software for optimizing the cutting patterns (with useful reduction of material waste and studying and machining times) is available, to run on the machine PC and/or a remote office PC, from simple and convenient versions for workshops up to sophisticated systems even including the cabinet design.

Plusieurs logiciels sont disponibles pour l'optimization des schémas et des programmes de coupe (ce qui permet une utile réduction des déchets et des temps d'étude et d'exécution), utilisables tant sur l'ordinateur de la macchina que sur celui du bureau, en versions simples pour menuiseries ou systèmes très sophistiqués comprenant aussi le projet de meubles.

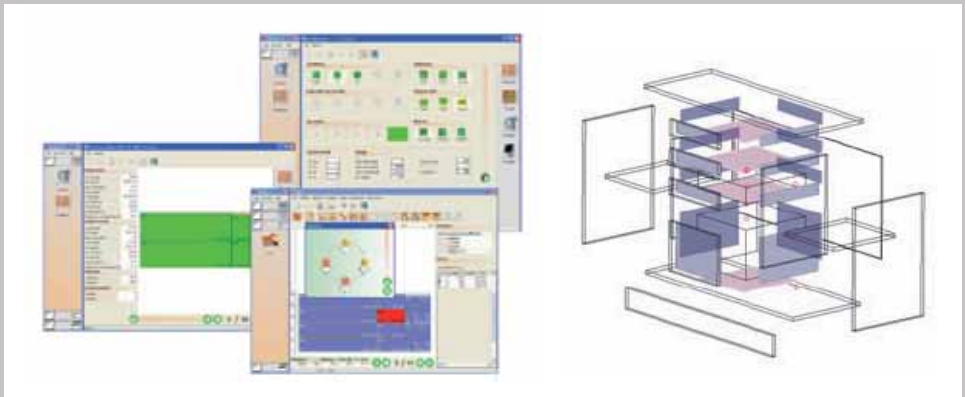
Varios software son disponibles para la optimización de los esquemas y programas de corte (con utiles reducciones de las virutas y de los tiempos de estudio y ejecución), utilizables tanto en el PC de la maquina como en el de la oficina, en versiones muy simples para carpinterias o sistemas muy sofisticados que incluyen también el proyecto de muebles.



		336.00 1 -3	
1207 1 -3	Codice :02 Descrizione :PANAMA Dimensioni :330.00 x 1201.00 Materiale : TRUCIOLARE Colore : GRIGIO Spessore :19.00		-3 1
		-3 1	



A seconda del software di ottimizzazione (**opzionale**) installato, è possibile la stampa di etichette di diversi formati e quantità di informazioni. Sono utilizzabili sia una normale stampante in ufficio, sugli appositi fogli adesivi multipli, sia una stampante specifica per etichette, fornita a richiesta.

Depending on the (**optional**) optimizing software installed, it is possible to print labels of different forms and completeness of the information data. Printing can be both made by a normal office printer on the adhesive special multiple sheets or by a specific label printer, supplied on request.

Selon le logiciel d'optimization installé (**en option**), on peut imprimer étiquettes de différents formats et quantité d'informations. On peut utiliser tant une normale imprimante du bureau, sur spéciales feuilles adhésives multiples, que une imprimante spécifique pour étiquettes, disponible sur demande.

Segun el software de optimización (**opcional**) instalado, se pueden imprimir etiquetas con varios formatos y cantidad de informaciones. Se puede utilizar tanto una normal impresora para oficina, sobre especiales hojas adhesivas multiples, como una impresora especifica para etiquetas, que se puede suministrar sobre pedido.

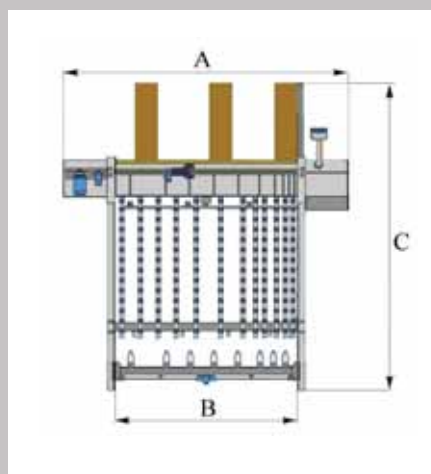

BPS 95

Mod.	3700	4500
A mm	5950	6750
B mm	3780	4580
C mm	6935	7735

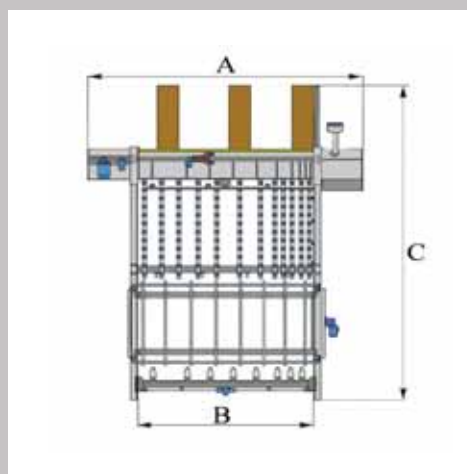

BPS 95 T

Mod.	3700	4500
A mm	5950	6750
B mm	3780	4580
C mm	8535	8535

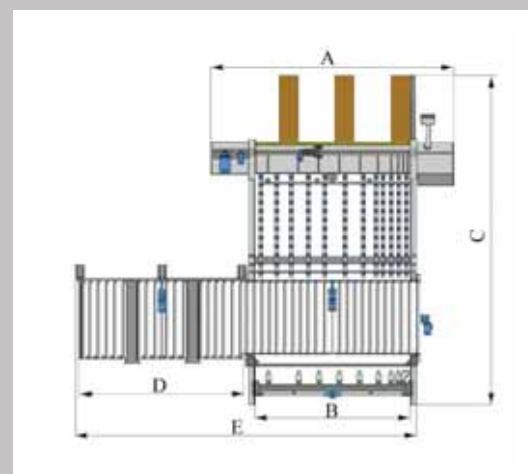

BPS 95 T (#)

Mod.	3700	4500
A mm	5950	6750
B mm	3780	4580
C mm	8535	8535
D mm	4050	4850
E mm	7750	9350

(#) (Con rulliera di precarico e rulli sulla tavola elevatrice, **optional**) • (With pre-loading conveyor and rollers on the lifting table, **optional**)
 (Avec table de pré-chargement à rouleaux et rouleaux sur la table élévatrice, **en option**) • (Con mesa de precarga de rodillos y rodillos sobre la mesa elevadora, **opcional**)



La regolazione elettronica (**opzionale**) dell'altezza della lama permette pure l'esecuzione in automatico di scanalature, anche intercalate a tagli passanti.

The electronic adjustment of the blade (**optional**) height allows the execution of slots too, even intercalated with through cuts.

Le réglage électronique de la hauteur de la lame (**disponible en option**) permet aussi l'exécution en de rainures, alternées aussi à coupes passantes

La regulación electrónica (**opcional**) de la altura de la sierra permite también la ejecución en automatico de ranuras, alternadas también a cortes efectivos.



Optional:

Sistema speciale di incisione per pannelli postformati con lama Ø 250, motore 3 kW (4 HP)

Special scoring system for postforming panels, with blade Ø 250, motor 3 kW (4 HP)

Système spécial pour panneaux postformés avec lame Ø 250, moteur 3 kW (4 HP)

Sistema especial de incisor para paneles postformados con sierra Ø 250, motor 3 kW (4 HP)



Optional:

Dispositivo per tagli angolati, con visualizzatore elettronico dell'inclinazione.

Attachment for angled cuts, with electronic display of the angle.

Dispositif pour coupes biaisées, avec visualisateur électronique de l'inclinaison.

Dispositivo para cortes angulares, con visualizador electrónico de la inclinación.

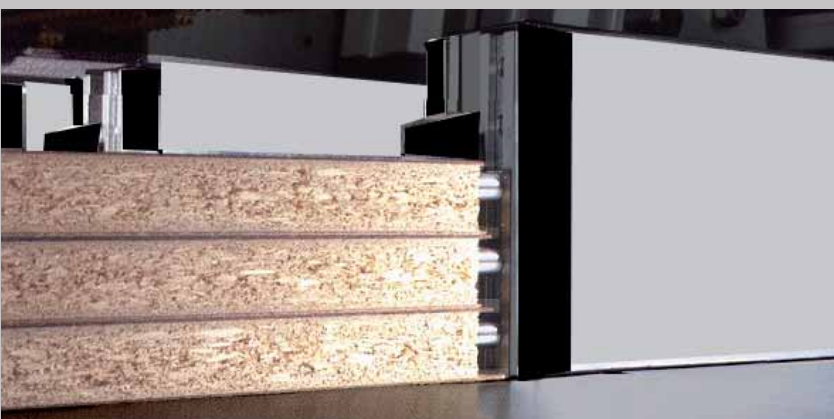

Optional:

Pinze speciali a pettine per la sezionatura di pannelli col rivestimento sporgente.

Special "comb" pincers for cutting panels with protruding coating.

Pincés spéciales "à peigne" pour le sciage de panneaux avec revêtement saillant.

Pinzas especiales "de peine" para el cortado de paneles con revestimiento saliente.

CARATTERISTICHE TECNICHE • TECHNICAL DATA DONNEES TECHNIQUES • TECHNISCHE ANGABEN • DATOS TECNICOS	U.M.	BPS 95 BPS 95T
• Lunghezza di taglio • Cutting length • Longueur de coupe • Schnittlänge • Largo de corte	mm	3700 -4500
• Altezza effettiva di taglio Depth of cut • Hauteur de coupe • Schnitthöhe • Altire de corte	mm	80
• Corsa spintore Pusher stroke • Course du pousseur • Hub des Schiebers • Carrera del empujador	mm	3700-4500
• Corsa accostatore laterale posteriore • Stroke of back aligning pusher • Course de l'empaqueteur lateral posterieur • Hub des seitlichen Ausrichters hinten • Recorrido del empujador lateral posterior	mm	70-1400
• Diametro / foro lama • Blade diameter / hole • Diamètre/alesage de la lame • Blatt Durchmesser/Bohrung • Diametro/eje de la hoja	mm	350/30
• Motore lama • Blade motor • Moteur de la lame • Blattmotor • Motor de la sierra	kW	7,5 (10 HP) optional 11(15 HP)
• Diametro / foro incisore • Scoring saw diameter / hole • Diamètre / trou de l'inciseur • Vorritzsäge Durchmesser /Bohrung • Diametro / orificio de la hoja	mm	180 / 30 (*)
• Motore incisore • Scoring saw motor • Moteur inciseur • Vorritzsägemotor • Motor de l'incisor	kW	1,2 (2 HP) (*)
• Velocità carro lame • Blade feed speed • Avance des lames • Blattvorschubgeschwindigkeit • Velocidad de avance de las hojas	m/1'	▶ 1 ÷ 60 ◀ 60
• Pinze sullo spintore • Clamps on the pusher • Pince sur le pousseur • Zangen auf dem Schieber • Pinzas sobre el empujador	N.	5
• Velocità spintore Pusher speed • Vitesse du pousseur • Schiebergeschwindigkeit • Velocidad de l'empujador	m/1'	▶ 0,4 ÷ 25 (#) ◀ 60
• Piani anteriori ricoperti in fenolico (optional: a cuscino d'aria) • Front tables coated with phenolic (optional: air floatation tables) • Tables avant recouvertes en phenolique (a coussin d'air sur demande) • Vordere lische mit Phenol beschichtet (Zubehör: Lufi/dssen) • Mesas frontales revestidas con fenolico (optional: almohada de aire)	N. 1 N. 2	mm 2000 x 560 1210 x 560
• Bocche d'aspirazione inferiori • Bottom suction hoods • Buse d'aspiration inférieure • Untere Absaughauben • Bocas de aspiracion inferiores	mm	N. 1 x ø 150
• Bocche d'aspirazione superiori Top suction hoods • Buse d'aspiration supérieures • Obere Absaughauben Bocas de aspiracion superiores	mm	N. 2 x ø 120
• Velocità aspirazione necessaria • Extraction air speed required • Vitesse air aspiré • Geschwindigkeit von absaugter Lufi Velocidad aire aspirado	m/sec	30
• Aria compressa • Compressed air • Air comprimé • PreBluft • Aire comprimido	bar	6 ÷ 8
	U.M.	BPS 95 T
• Formato max caricabile sulla tavola elevatrice • Max panel sizes on the scissor lift • Dimensions max. accep- tées sur la table élévatrice • Max. Plattenabmessungen auf dem Hebetisch • Formato max cargable sobre la mesa elevadora	mm	3700x2200 4500x2200
• Altezza max pila pannelli sulla tavola elevatrice • Max panel stack on the scissor lift Hauteur max. de la pile de panneaux sur la table elevatrice • Max. Plattenstapel auf dem Hebetisch • Altura maxima pila paneles sobre la mesa elevadora	mm	560
• Motore sollevamento Lifting motor • Moteur soulèvement • Hebemotor • Motor subida	kW	3 (4 HP)

(*): • Ø 250 / 30 motore 3 kW (4 HP) nelle versioni "postforming" • Ø 250 / 30 motor 3 kW (4 HP) on the "postforming" versions
• Ø 250 / 30 moteur 3 kW (4 HP) dans les versions "postforming" • Ø 250 / 30 Motor 3 kW (4 HP) in "postforming" Ausführungen
• Ø 250 / 30 motor 3 kW (4 HP) en las versiones "postforming"

(#): • Limite imposto dalla normativa CE • Limit established by the CE regulations • Limite imposée par les normes CE
• Auferlegte Grenze von EG-Vorschriften • Limite impuesto por la normativa CE

Dati tecnici e illustrazioni non sono impegnativi e possono essere variati durante la costruzione per migliorie

Technical data and illustrations not binding may be altered during construction for improvements

Los données techniques et les illustrations ne sont pas obligatoires et peuvent être variées pendant la construction pour des améliorations

Technische Angaben und Abbildungen sind nicht verbindlich und können während Bau für Verbesserung verändert werden



STETON s.p.a.

S.S. Romana Nord, 41/a

41012 Carpi (MO) ITALY

Tel. +39 059 686771

Fax +39 059 681774

steton@steton.it

www.steton.it

brbroker.com



Regione Emilia-Romagna



Gli allestimenti CE sono dotati di recinzione metallica di protezione.

CE versions are guarded by a metal net.

Les versions CE sont équipées avec grillage métallique de protection.

Los equipos CE estan equipados con cercado de alambra de protección

La gamma di sezionatrici Steton comprende anche l'analogia serie "S 2000" e la serie "Century", di caratteristiche e prestazioni di altissimo livello e, inoltre, impianti angolari con varie altezze di taglio anche superiori a 180 mm. Variazioni dimensionali ed allestimenti particolari, anche per il taglio di pannelli di materie plastiche o di alluminio, sono disponibili a richiesta.

Steton's range of beam panel saws also includes the similar series "S 2003" and the series "Century", with top level characteristics and performances and, moreover, angular plants with different heights of cut, even over 180 mm. Dimensional variations and special equipments, for cutting plastic or aluminium too, are available on request.

La gamme de scies à panneaux Steton comprend aussi les séries "S 2000" et "Century", ayant caractéristiques et prestations d'un très haut niveau et, en outre, installations angulaires à hauteur de coupe variable jusqu'à 180 mm et plus. Variations dimensionnelles et installations spéciales, aussi pour le découpe de panneaux en matériel plastique ou aluminium sont disponibles sur demande.

La gama de seccionadoras Steton incluye también la serie "S 2000" y la serie "Century", con características y rendimiento al más alto nivel y, además, instalaciones angulares con varias alturas de corte hasta 180 mm y más. Sobre pedido estan disponibles variaciones dimensionales y equipos especiales, también para el corte de paneles en material plástico o aluminio.