

4D - High-End  
Sägezentrum

CONTROL

EVOLUTION

STANDARD

COMPACT

■ STRIEBIG ■

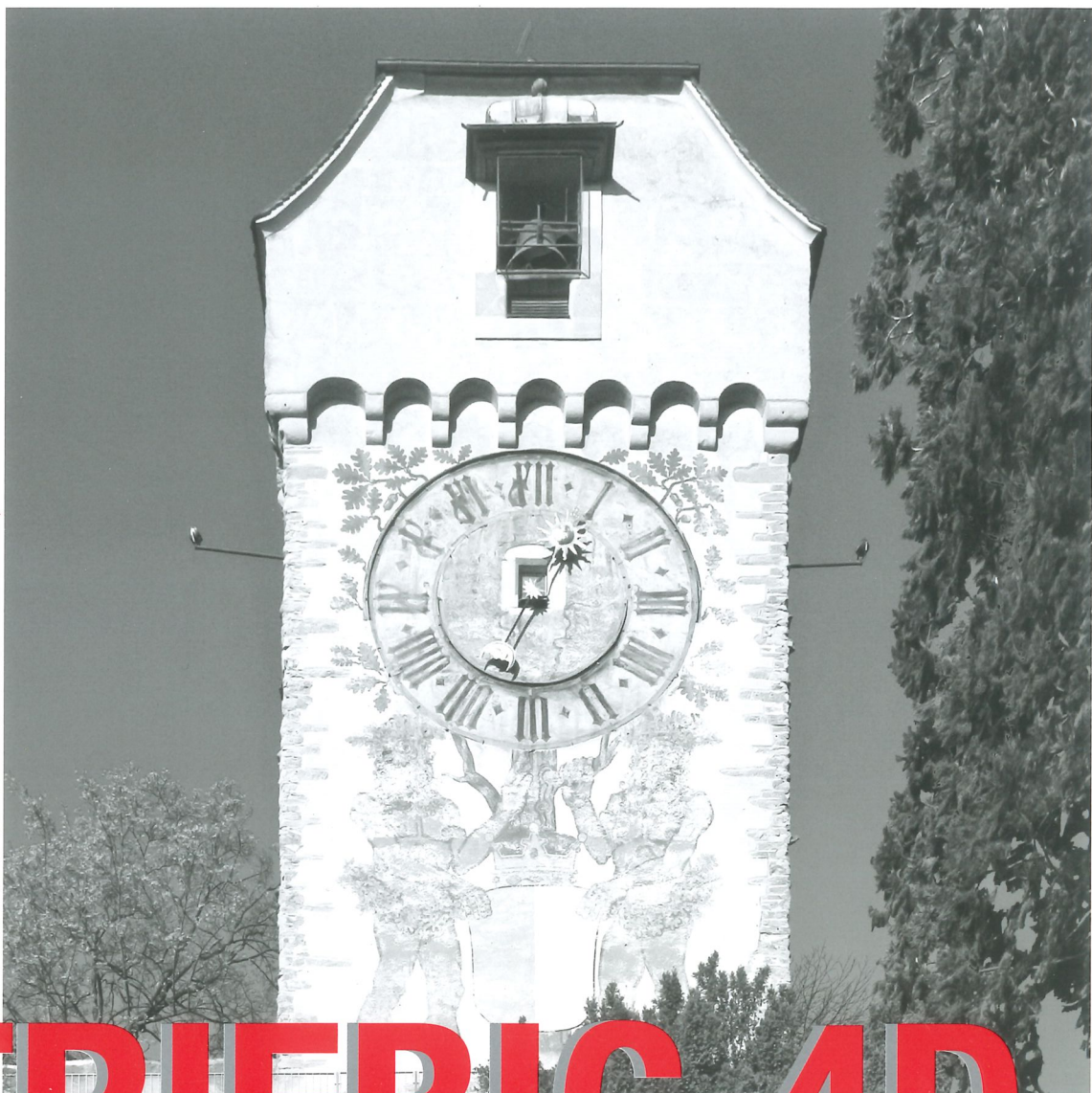

# STRIEBIG 4D

Die neue Dimension.  
Das vertikale High-End-Sägezentrum.



# Die perfekte Symbiose von Raum und Zeit

## ■ Willkommen in der 4. Dimension

Die Striebig 4D eröffnet Ihnen einen neuen Leistungsbereich in der vertikalen Plattenaufteiltechnik.

Der Name ist Programm – die Zeit als 4. Dimension ist integraler Bestandteil dieses High-End-Sägezentrums.

Als erste vertikale Säge bietet die 4D eine intelligente Schnittoptimierung. Sie ist in die Steuerung der Säge integriert und sorgt für eine automatisch ablaufende Schnitreihenfolge. Damit gewährleistet sie höchste Wirtschaftlichkeit und beste Materialnutzung.

## ■ Anstrengungslos arbeiten

Der gesamte horizontale und vertikale Transport des Werkstückes durch die Striebig 4D läuft vollautomatisch ab.

Die komfortable, fast anstrengungslose 1-Mann-Bedienung der Säge wird zum Standard.



Eine der zahlreichen Funktionen der Striebig 4D: die automatische Motorschwenkung. Sie unterstützt den vollautomatischen Sägeablauf und erleichtert dem Bediener die Arbeit enorm.



Nahezu anstrengungslos - die 1-Mann-Bedienung der 4D (Abb. enthält Zusatzausstattungen)

**Unsere Titelabbildung:** Die Museggmauer mit den Museggtürmen ist ein Teil der Stadtbefestigung der Stadt Luzern. Unsere Titelabbildung zeigt den Zyturm (=Zeitturm). Dieser Turm ist mit einer der weltweit ältesten noch funktionierenden Turmuhren ausgestattet. Die zur Uhr gehörende Glocke ist seit jeher der Zeit voraus. Sie gibt eine Minute vor allen anderen Luzerner Turmuhren die Zeit an.



**STRIEBIG 4D**

## ■ Beratung und Vielfalt machen den Unterschied

Über 50 Jahre Know-how in der vertikalen Aufteiltechnik, zahllose Patente und Auszeichnungen, perfekt geschulte und langjährig erfahrene Vertriebspartner – auf dieser Basis baut die 4D auf.

Eine Striebig 4D ist immer die für Ihren Betrieb massgeschneiderte Lösung.

Customizing ist das Gebot der Stunde. Die Vielfalt der Individualisierungsmöglichkeiten ist fast unendlich.

Nutzen Sie unsere Beratungsleistungen, überzeugen Sie sich von der Vielfalt der Lösungsmöglichkeiten.

## ■ Vom Erfinder können Sie mehr erwarten

Die vertikale Sägetechnik ist für uns Passion und Berufung.

Mit all unserer Erfahrung, mit hoher Leidenschaft unserer Entwicklungsmannschaft und umfassendem Wissen um Ihre tagtäglichen Anforderungen schaffen wir bleibende Werte: die STRIEBIG, Synonym für vertikale Plattensägen.



Gebaute Corporate Identity. Vertikale Aluminium-lisenen gliedern die Fassade unseres Firmensitzes in Luzern und bilden einen guten Bezug zu unseren Produkten und Marktpartnern.



■ Die unendliche Leichtigkeit des Sägens

Komplizierte Plattenaufteilungen und Streifenschnittarbeiten laufen bei der 4D vollautomatisch ab.

Die Platte muss dafür nicht gedreht werden. Durch die Optionen PAV (Plattenabsenkvorrichtung) und das PPS-Aggregat (Programmierbarer Plattenschieber) verbindet die Säge den fließenden Zuschnitt mit der anstrengungslosen 1-Mann-Bedienung.

■ Touch&Saw 2.0

Im bekannten und ausgezeichneten Striebig Design: die Steuerung der Striebig 4D.

Sie ist Schalt- und Kommunikationszentrale für die gesamte Säge. Über den 12" grossen Touchscreen steuern Sie intuitiv und komfortabel alle Funktionen der Säge und haben Zugriff auf alle Betriebs- und Zusatzdaten. Serienmässig integriert die Werkzeugdatenbank für Ihre Daten im Säge-, Profil-Fräser- und Nut-Bereich.

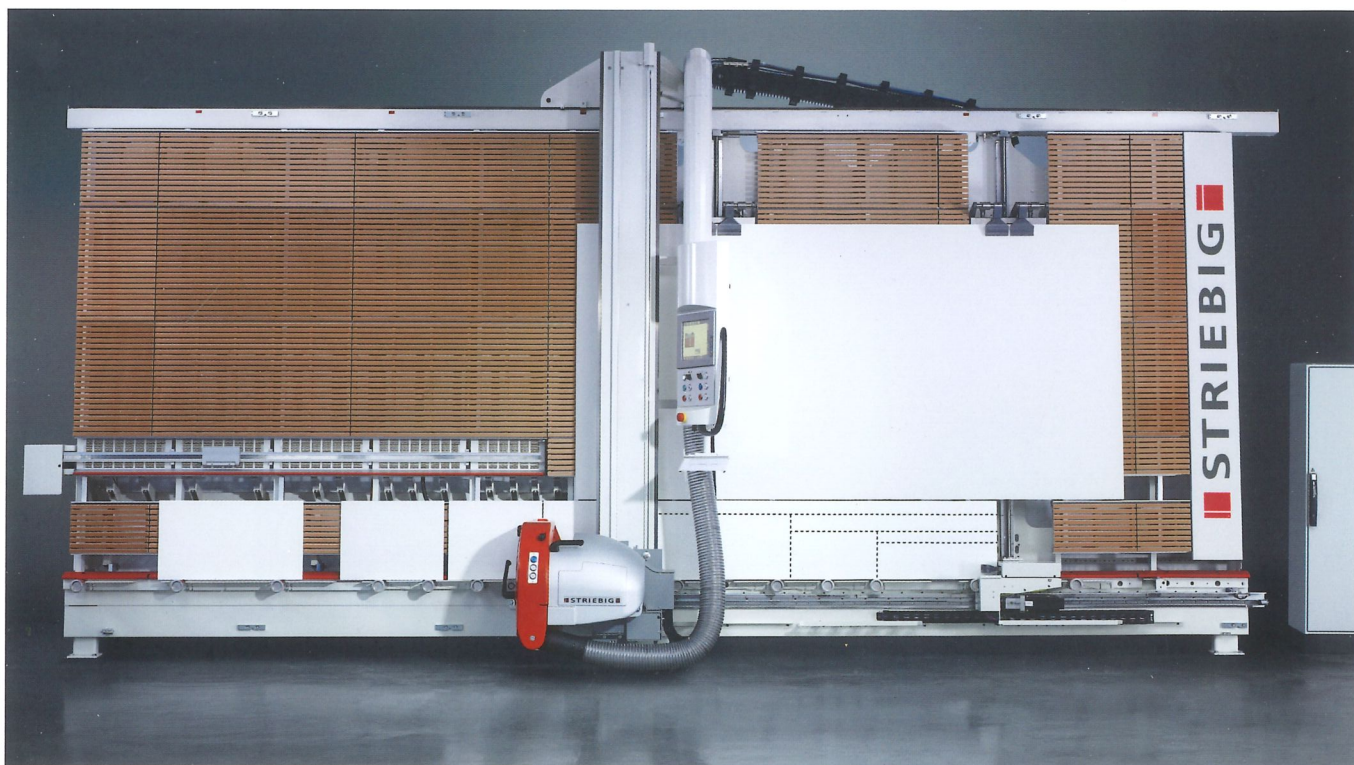

Selbst komplizierte Zuschnittarbeiten erledigt eine 4D fast von selbst.

Striebig 4D Typ 6224 (Abb. enthält Sonderausstattungen)



# Intuitive Steuerung – das Herzstück der Säge

Im bekannten und ausgezeichneten Design: die Steuerung der Striebig 4D. Mit deutlich erweiterter „Touch&Saw 2.0“ Bedienung ist sie Schaltzentrale für die gesamte Säge. Über den 12“ grossen Touchscreen bietet sie dem Bediener eine interaktive Plattform für die Kommunikation und Zusammenarbeit mit der 4D.

## ■ Touch&Saw 2.0 – die intuitive Bedieneroberfläche

Mit der blossen Fingerspitze dirigiert der Bediener die Fülle der Möglichkeiten einer 4D.

Er hat jederzeit Zugriff auf alle Betriebsdaten. Die Bedienerführung ist mehrsprachig. Betriebsstunden-zähler und Werkzeugdatenbank sind integriert.

## ■ POP – das Platten-optimierungsprogramm

Als erste vertikale Säge bietet die 4D auf Wunsch eine intelligente Schnittoptimierung. Das Programm ist vollständig in die Steuerung der Säge integriert. Es sorgt für eine automatisch ablaufende Schnittrihenfolge optimalen Sägeablauf und bestmögliche Materialausnutzung.

Schnittstellen zu Ihrem PPS-System stimmen wir mit Ihnen ab. Nach Ihren Wünschen programmieren wir sie und passen sie perfekt an das POP an.





# Serienmässig: Perfektion, Präzision, Effizienz

Platzsparendes und wirtschaftliches Plattenaufteilen mit höchstem Bedienerkomfort und absoluter Präzision. Auf diesen Grundprämissen baut die Striebig 4D auf. Neben den bekannten Sägeparametern Länge, Höhe und Breite/Tiefe des zu sägenden Werkstückes ist auch die 4. Dimension - die Zeit - integraler Bestandteil jedes High-End-Sägezentrums 4D.

Mit der STRIEBIG 4D erschliessen Sie sich ganz neue Dimensionen für die vertikale Plattenaufteiltechnik. Eine perfekte Serienausstattung ist selbstverständlich, die Vielfalt an Optionen einzigartig.

## ■ Der Sägerahmen – Bewährte Konstruktion, stabil und präzise

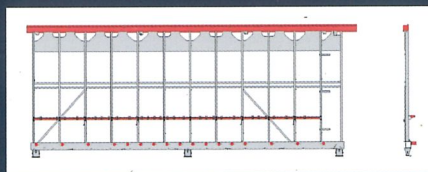

- Präzisionsteile der Maschine auf 1/100mm Genauigkeit gefertigt
- Massiver, selbsttragender, fest verschweisster, verwindungssteifer Sägerahmen
- Vollflächige Auflagewand aus Birken-sperrholz mit integrierter Kleinteile-auflage
- Automatisches Erkennen der Mittelauflage inkl. Masserkennung
- Automatische Rollenblockierung während des Sägeschnittes



Laser gestützte Anzeige des horizontalen Schnittes (serienmässig)

## ■ Sägebalken & Sägeaggregat – Vollautomatischer Fertigschnitt

### ■ Sägebalken

- Stabile, langlebige Stahlkonstruktion

### ■ Sägeaggregat

- Spielfreie, leichtgängige Führungen
- Hoher Bedienerkomfort durch vielfältige Automatikfunktionen
- Robuste Lagerung des Motorlaufwagens sorgt für hohe Schnittpräzision
- 80mm Schnitt-Tiefe (optional 105 oder 130mm)
- Starker, durchzugskräftiger 5,5 kW-Motor (7,5 PS) (optional 8 kW-Motor stufenlos)
- Elektromagnetische Motorbremse

## ■ Die TRK-Staubabsaugung – Immer saubere Luft

Dank der integrierten TRK-Staubabsaugung erreichen wir Staubgrenzwerte von deutlich unter  $1\text{mg}/\text{m}^3$ . Die gültigen Richtwerte unterschreiten wir damit um mehr als 50 %.

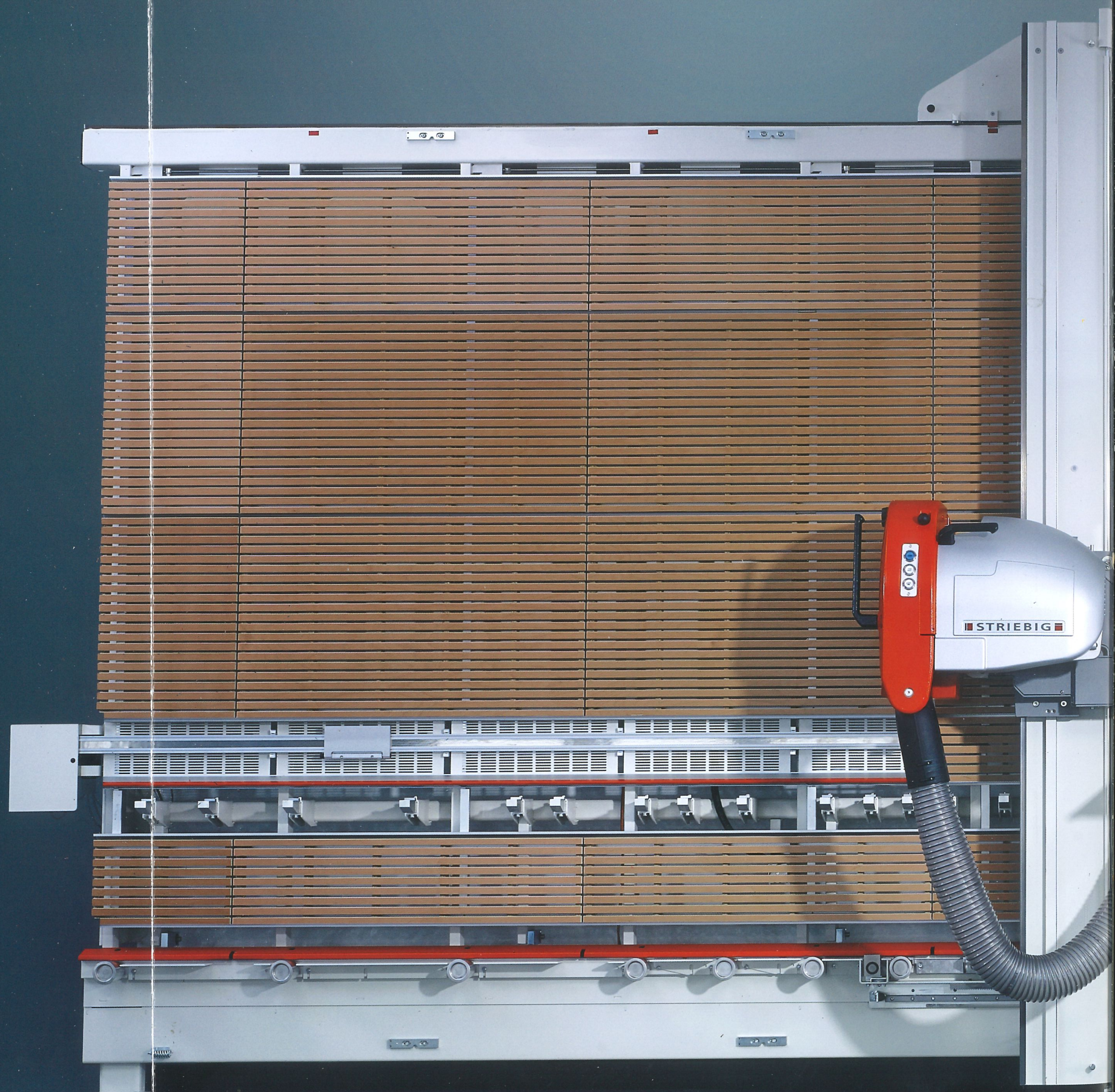
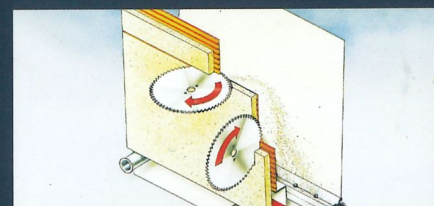

## ■ Striebig 4D - Von Grund auf ein technologischer Quantensprung

- Digitales-Mess-System DMS (beide Achsen)
- 12" Touch-Screen Farbdisplay mit touch&saw 2.0 Bedienung
- Automatische Sägebalkenarretierung mit Schnittstellenerkennung





- Laser gestützte Anzeige des horizontalen Schnittes
- Automatisches Schwenken des Sägeaggregates in Vertikal- oder Horizontal-Schnittposition
- Mehrsprachige Bedienerführung

- Automatisches Ein- und Austauschen des Sägeaggregates
- Elektronisches Positioniersystem für Horizontalschnitt EPS.y
- Stufenlos verstellbare Vorschubgeschwindigkeit 10-25m/min

- Wählbarer Sägezyklus
- Automatische Plattenende-Erkennung
- Pneumatische Kupplung für einfaches Umstellen auf manuellen Betrieb

- Automatisches Bewegen des Spaltkeils
- Betriebsstundenzähler
- Integrierte, besonders leistungsfähige TRK-Staubabsaugung. Staubgrenzwert deutlich unter 1mg/m<sup>3</sup>

- ALU Mittelauflage über gesamte Maschinenlänge
- Werkzeugdatenbank
- Supersilent Schalldämmung

- ProLock Easy-Fix-Werkzeugspann-System



# PAV & PPS – das unschlagbare Duo

Der vertikale und horizontale Transport des Werkstückes durch die 4D läuft vollautomatisch ab. Automatische Spannvorrichtungen der Plattenabsenkvorrichtung PAV sorgen für den sicheren Halt und den vertikalen Transport auf der Sägewand. Das vollautomatische PPS-Aggregat (Programmierbarer Plattenschieber) gewährleistet den rationellen horizontalen Durchlauf der Platten durch die 4D.

Im Beratungsgespräch mit Ihnen stimmen wir die Striebig 4D auf die individuellen Anforderungen Ihres Betriebes ab. Massarbeit á la Striebig, die den Ablauf des Sägens in Ihrem Unternehmen entscheidend verbessert.

## ■ PAV – die vollautomatische Plattenabsenkvorrichtung

Die wesentlichen Vorteile, die Sie mit dem Einsatz der optionalen automatischen Plattenabsenkvorrichtung PAV erzielen.

- Die PAV-Zangen sind beschichtet und damit auch für empfindliche Oberflächen ausgelegt, um die Platte auch bei hohem Gewicht sicher zu halten.
- Pro Absenkvorrichtung halten die Zangen Platten bis zu einem Gewicht von 130kg.
- Das Werkstück automatisch gesteuert vertikal durch die 4D bewegen.
- Die anstrengungslose 1-Mann-Bedienung der Säge ermöglichen.
- Effizienz und Produktivität des Sägens entscheidend erhöhen.

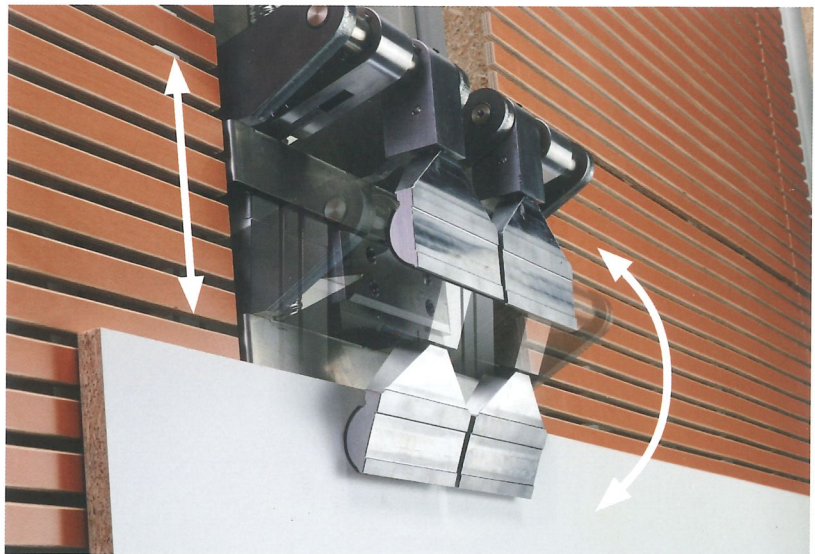

## ■ PPS – der vollautomatische programmierbare Plattenschieber

Für den horizontalen Durchlauf des Werkstückes sorgt der vollautomatische, programmierbare Plattenschieber (PPS-Aggregat). Die Platte liegt

sicher auf der Rollenaufgabe. Das PPS-Aggregat greift die Platte mit seiner Spezialzange und sorgt für die 0,1mm genaue Positionierung. Fertig.

Der Bediener entnimmt lediglich das gesägte Werkstück und stapelt es ab.

## ■ PAV & PPS – die technischen Fakten

- Besäummass der 4D = 2100mm
- schnelle, auf den 1/10mm genaue, Positionierung der PAV-Zangen
- kombinierte Vertikal- und Horizontalschnitte für komplizierte Zuschnittarbeiten

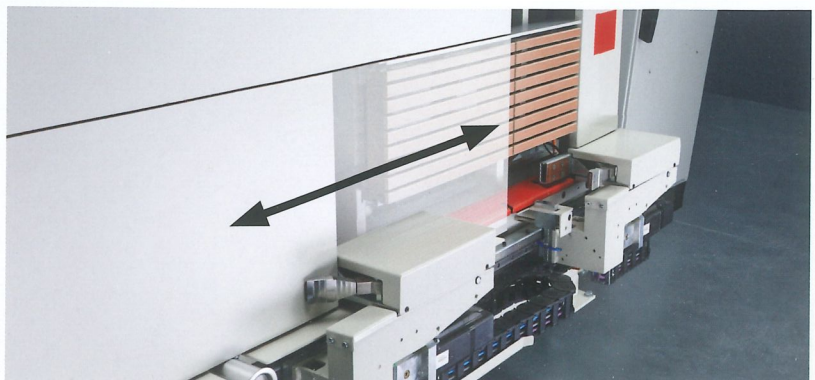



# Erweitern Sie die Dimension von Raum und Zeit

Nutzen Sie die kompetente Beratung unserer Marktpartner, um Ihre ganz persönliche STRIEBIG 4D optimal zu konfigurieren. Gemeinsam gestalten wir Ihren Produktionsablauf effizienter. Auf Wunsch bauen wir Ihnen Ihre 4D in Sondermassen.

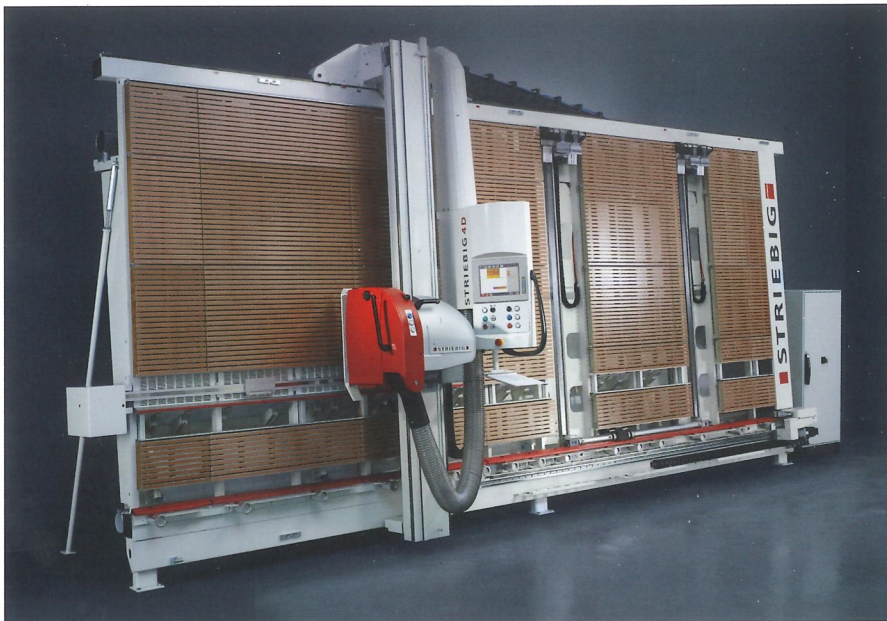

Striebig 4D 6224 (Abb. enthält Sonderausstattungen)

## ■ EPS.x – Vertikalschnitt mit der Fingerspitze



Die Position für den Vertikalschnitt tippen Sie ganz einfach mit der Fingerspitze über das 12" Touch-Screen Panel ein. Fertig!

## ■ Papierhalter – Unterlagen immer griffbereit



Sicher gehalten – der Papierhalter hält die Arbeitsunterlagen direkt am Touch-Screen Panel griffbereit.

## ■ ASP – Sägebalken automatisch positionieren

Das manuelle Verschieben des Sägebalkens entfällt bei der automatischen Sägebalken-Positionierung ASP vollständig.

Beim automatischen Sägeablauf verschiebt sich der Sägebalken programmgesteuert an die richtige Stelle.

Beim manuellen Zuschnitt wählt der Bediener die Balkenposition an. Der Sägebalken positioniert sich selbsttätig an der richtigen Stelle.

## ■ VSA – Noch mehr Schnittqualität bei beschichteten Platten

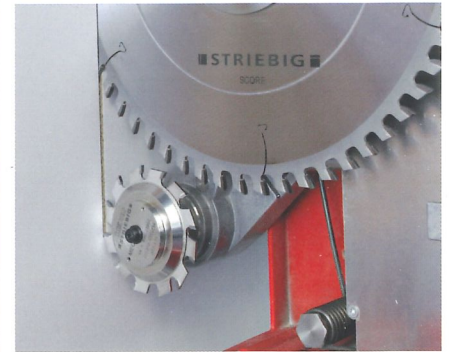

Zeit-, kosten- und werkzeugsparend. Bei grösseren Mengen und einem evtl. niedrigen Qualitätsniveau der Platten ist das VSA ein Muss.



STRIEBIG 4D



■ Mehr Schnitttiefe – EST105 oder EST130

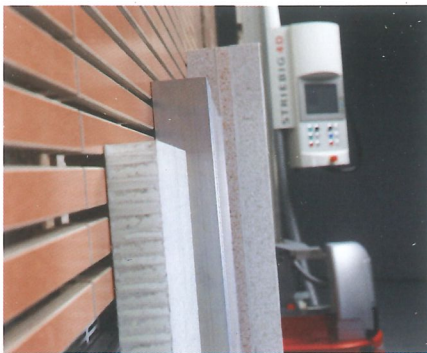

Immer mehr Materialien verlangen nach einer grösseren Schnitttiefe.

Die 4D kann mit EST105 (=105mm Schnitttiefe) oder sogar mit EST130 (=130mm Schnitttiefe) ausgerüstet werden.

■ WSG – Gehrungen passgenau schneiden



Das Winkelschnittgerät WSG setzen Sie links und rechts neben jeder vertikalen Schnittstelle ein. Es ist einfach und schnell montiert.

Einsatzbereich:  
Platten bis 42mm Stärke, exakte Winkel und Gehrungen von 0° - 46°.

■ Nuten und Fräsen – Erweitern Sie Ihr Angebotsspektrum



Bei vielen Aufträgen sind Nut- oder Fräsarbeiten notwendig. Diese können Sie auf einer 4D ohne Probleme ausführen. Sie können Holzwerkstoffe und Verbundplatten fräsen und nuten.

Für Verstellnuten und Verbundplatten-Fräser ist nur ein einziger Tiefenanschlag notwendig. Damit sind Verwechslungen ausgeschlossen.

Mit einem skalierbarem Stellrad wird der Tiefenanschlag stufenlos eingestellt (bis 25mm).

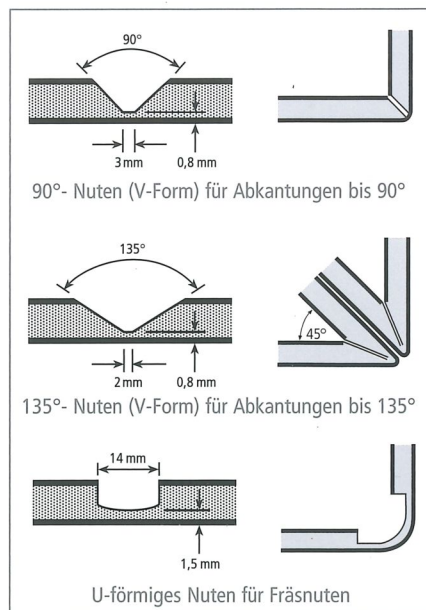

■ SSD – Sägemotor

Besonders empfehlenswert, wenn häufig unterschiedliche Materialien verarbeitet werden: SSD – der Sägemotor mit stufenloser Drehzahl.

■ Optionen, die Ihre Möglichkeiten erweitern

- PAV – Plattenabsenkvorrichtung (Klemmtiefe 60mm)
- PPS - Programmierbarer Plattenschieber
- EPS.x - Elektronisches Positioniersystem für den Vertikalschnitt
- VSA - Vorritzsägeaggregat
- WSG - Winkelschnittgerät
- NVV- Nutvorrichtung für Verbundplatten und Verstellnutwerkzeug
- Papierhalter
- POP - Plattenoptimierungsprogramm mit automatisiertem Sägeablauf
- ASP - Automatische Sägebalkenpositionierung
- EST105/EST130 - Erweiterte Schnitttiefe 105mm oder 130mm
- Sägeblattüberstand 24mm
- Erweiterung der Vorschubgeschwindigkeit
- Aufstellvarianten für Schaltschrank
- SSD.8 - Sägemotor mit stufenloser Drehzahl und 8 kW Leistung
- Sägemotor mit 2 Drehzahlen
- Sonderspannung
- Tropenisolation





STRIBIG 4D



CONTROL

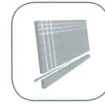

EVOLUTION



STANDARD



COMPACT

# Überzeugend:

## Masse und Daten der STRIBIG 4D

Das High-End-Sägezentrum für ganz neue Dimensionen der vertikalen Plattenaufteiltechnik. Die komfortable, fast anstrengungslose 1-Mann-Bedienung wird zum Standard. Hochgradig automatisierte und rationelle Abläufe sind selbstverständlich.

Im Beratungsgespräch mit Ihnen stimmen wir die Striebig 4D auf die ganz individuellen Anforderungen Ihres Betriebes ab. Massarbeit á la Striebig, die den Ablauf des Sägens in Ihrem Unternehmen entscheidend verbessert.

Die Striebig 4D – das High-End-Sägezentrum.

STRIBIG 4D							
Typ	Abmessung in mm				Schnittbereich in mm		
	L	H	T1	T2	L	Hvert	Hhor
6224	7257	3155	1916	1438	5300	2240	2100
STRIBIG 4D							
Gewicht der Säge	ca. 1200 kg		Sägeblatt-Drehzahl		4800 U/min		
Schnitttiefe	80 mm*1		2 Absaugstutzen		Ø 125 mm Ø 100 mm		
Sägemotorleistung	5,5 kW		Druckluftanschluss		6-10 bar		
Sägeblatt-Durchmesser	300 mm*2		Anschlusswert		7,5 kW		
Sägeblatt-Bohrung	30 mm		Netzanschluss		3 x 400 V/50 Hz		

T1\* bei freistehender Montage · T2\* bei Wandmontage

(Alle Angaben beziehen sich auf die Striebig 4D Typ 6224)

\*1 Option: bis 130mm · \*2 Option: bis 400mm

**Umfangreiches Angebot an Sondergrößen nach individueller Beratung.**  
Sonderspannungen und Sonderfrequenzen auf Anfrage.



Beratung · Verkauf · Service

Das SWISS LABEL unterstreicht die Herkunft und das Qualitätsbewusstsein von Waren und Dienstleistungen schweizerischen Ursprungs. Die STRIBIG AG ist berechtigt, dieses Markenzeichen zu nutzen.

Die jeweils aktuellsten technischen Daten der COMPACT finden Sie auf unserer Website. QR-Code einlesen. Fertig!

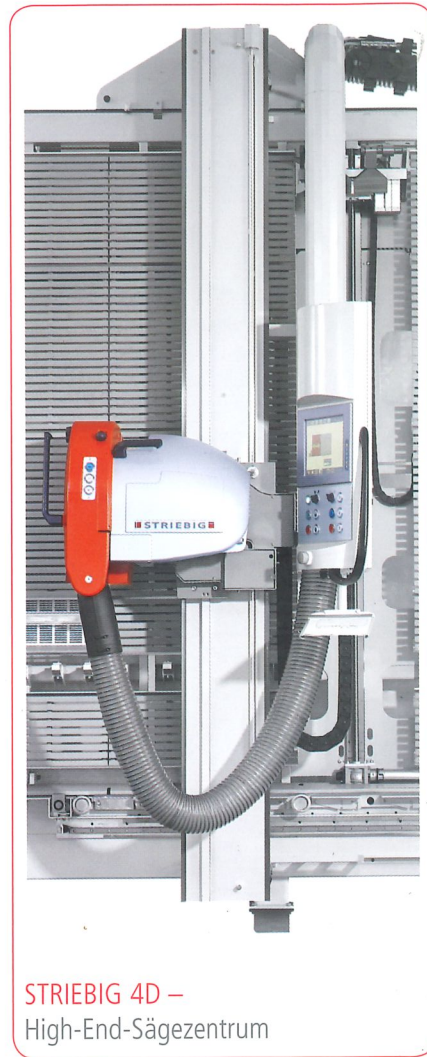

STRIBIG 4D –  
High-End-Sägezentrum

Integrierte, besonders leistungsfähige TRK-Staubabsaugung\*\*. Staubgrenzwert deutlich unter 1mg/m<sup>3</sup>.

\*\*TRK ist die Abkürzung für Technische Richt-Konzentration. Diese Werte gelten seit Juli 1988 und geben die Höchstwerte der Holzstaub-Konzentration am Arbeitsplatz an. Der TRK-Wert beträgt 2 mg/m<sup>3</sup> Gesamtstaub, bezogen auf den Arbeitszeit- (Schicht)-Mittelwert von 8 Stunden. Der Anschluss an eine externe Staubabsaugung ist erforderlich. Zur Einhaltung der TRK-Richtwerte muss eine Absaugleistung von 20 m/sec. gewährleistet sein.

**Striebig AG**  
Grossmatte 26  
CH-6014 Luzern  
Tel. 0041(0)41 259 53 53  
Fax 0041(0)41 259 53 50  
www.striebig.com  
info@striebig.ch

STRIBIG