



**Станки рамной конструкции
для тонкого пропила**



Интеллигентный успех - это продолжительный успех. И однозначно считается делом предусмотрительных.

В каждом мгновении подаренном нам природой с её обширной красотой , всегда скрыта концепция завтрешнего дня. Фирма WINTERSTEIGER берёт с этого пример. Все наши разработки отличаются полностью продуманной и долгосрочной перспективой на будущее. Станки рамной конструкции для тонкого пропила фирмы WINTERSTEIGER являются тому хорошим примером.

Так, например, благодаря минимальным - вне конкуренции - потерям при распиловке мы достигаем двойного эффекта: бережного отношения с природным ресурсом, каковым является древесина, и значительного сбережения средств для наших клиентов. Это мы подразумеваем под продуманным успехом - и таким же образом смотрим в ближайшее будущее.



Оглавление:	
DSG Notum	4
DSG Sonic	14
DSG 200	22
Сравнение технологий	31
Техническое сопровождение	32
WINTERSTEIGER Woodtech	34
WINTERSTEIGER Ведущий специалист. В мировом масштабе.	35

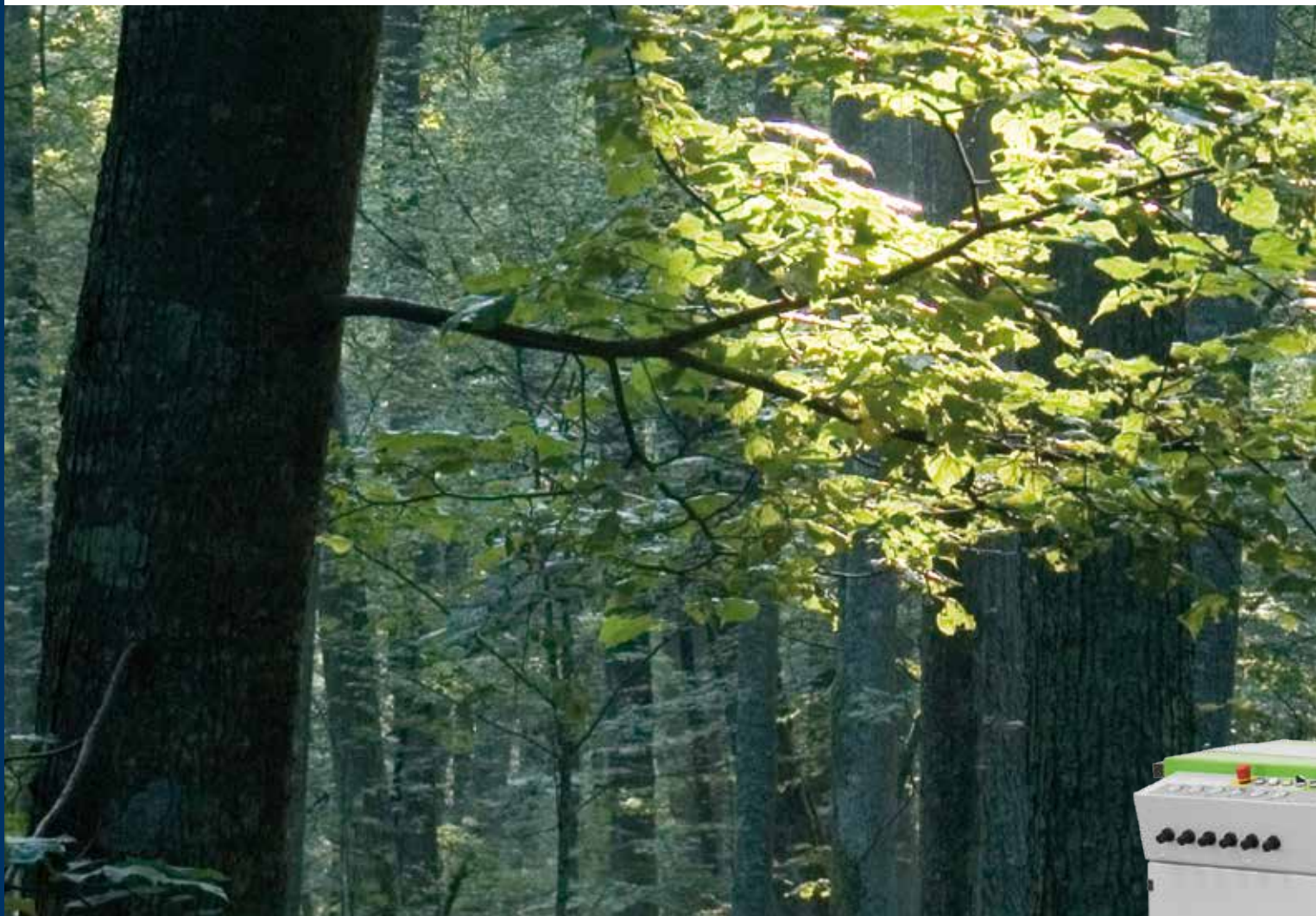

DSG Notum Совершенное решение для перехода к высококачественному тонкому пропилу.

Станок DSG Notum компании WINTERSTEIGER — это идеальный сплав многих десятилетий опыта и самых современных технологий. Амбициозная цель: лучшие технологии по лучшей цене для экономически выгодного перехода к высшему уровню качества!

Модель DSG Notum в повседневном использовании легко демонстрирует свои преимущества с присущей ей эффективностью. Например, в производстве высококачественной ламели (пиленного шпона) для:

- паркетных полов
- многослойного щита
- дверных элементов
- оконных элементов
- мебели
- карандашных заготовок
- заготовок для музыкальных инструментов и мн. др.



Сумма преимуществ станка

Notum - опыт

- Разработан изобретателем станка рамной конструкции для тонкого пропила
- Точность и производительность с учетом всех требований
- 40 лет компетенции и опыта во всем мире

Надежность и инновации

- Высокоточный механизм подачи с электронным управлением
- Центральное натяжение пильной рамы
- Высота раскроя 266 мм
- Модернизированная пильная рама
- Оптимизированный узел обдува Air Jet

Удобное управление

- Оптимальная доступность благодаря разъемной конструкции станка
- Электронная система прижима
- Простое управление благодаря сенсорному дисплею
- Центральный пульт управления

Notum – опыт.

Разработан изобретателем станка рамной конструкции для тонкого пропила

Станок DSG Notum воплощает в себе традиционное стремление фирмы WINTERSTEIGER к объединению высочайшего качества с бережным отношением к ресурсам при обработке. Традиция, заложенная в 1970 г. с выпуском предыдущей модели DSG 150 и используемая на всех континентах.

Станок DSG Notum фирмы WINTERSTEIGER — это новое поколение станков рамной конструкции, разработанное с учетом всего накопленного опыта мирового технологического лидера.

Точность и производительность с учетом всех требований

Благодаря высочайшему уровню точности, минимальной ширине пропила и подготовленной к склеиванию поверхности станки фирмы WINTERSTEIGER с давних пор претендуют на лидирующие позиции в области станков рамной конструкции для тонкого пропила.

Комплексная программа, полностью разработанная и изготовленная в самой фирме, станок — инструмент — обслуживание, гарантирует долгий срок службы и высокую производительность каждого станка WINTERSTEIGER.



**Лучшие технологии
по лучшей цене
для экономически
выгодного перехода
к высшему уровню
качества!**

40 лет компетенции и опыта во всем мире

В настоящее время по всему миру используется более 2000 станков рамной конструкции для тонкого пропила фирмы WINTERSTEIGER.

Каждый из этих станков свидетельствует о 40 годах опыта, компетенции и инноваций.

Отныне станок DSG Notum представляет собой гаранта продолжения этой истории успеха, которую фирма WINTERSTEIGER не прекращает создавать вместе со своими клиентами.

Обзор особенностей изделия.

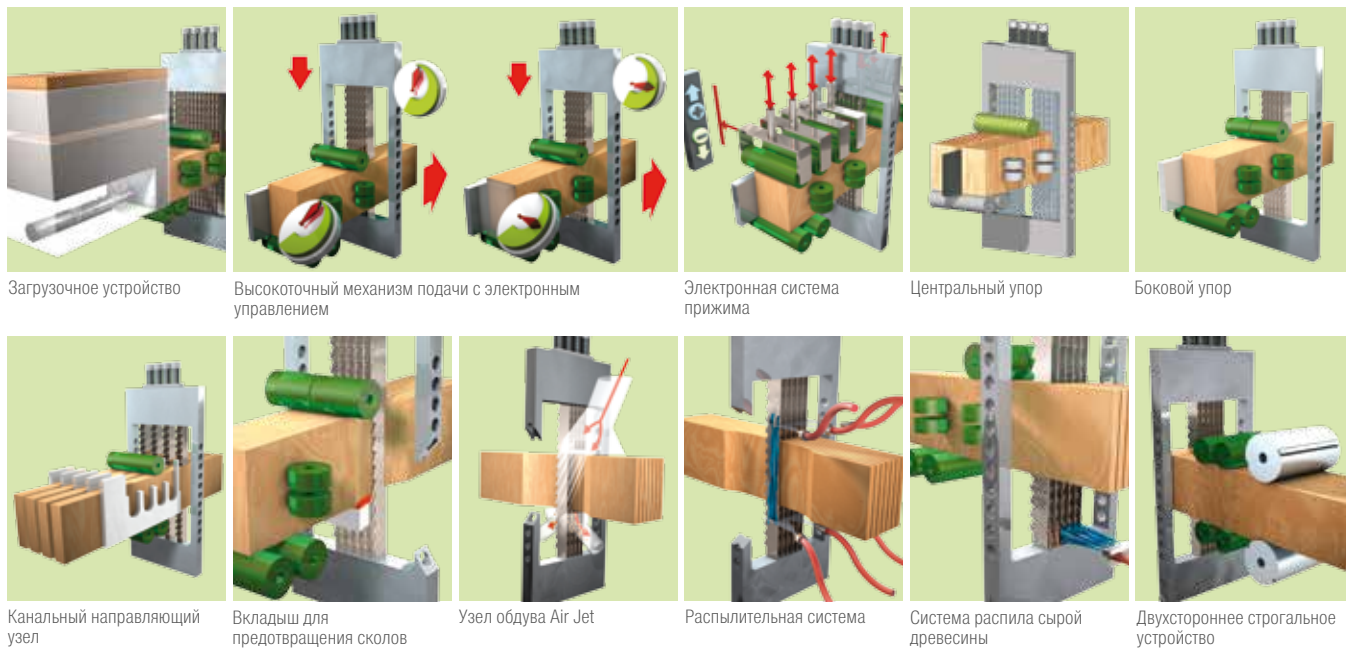

Как превзойти высокие ожидания? Предлагать преимущества в серии.

Каждая инвестиция должна быть хорошо продумана. Экономические критерии решают все. Начиная с базовой модели, станок DSG Notum отличается множеством серийных опций, гарантирующих Вам полную удовлетворенность и постоянную производительность.

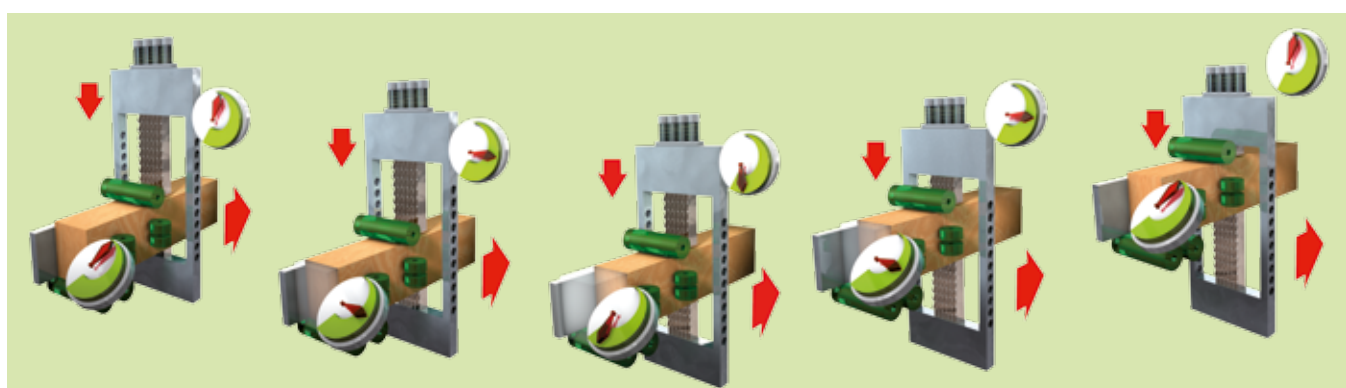

Высокоточный механизм подачи с электронным управлением

Высокоточный механизм подачи с электронным управлением на подающем и на вытягивающем устройстве станка приводит в действие подающие валики. Благодаря этому происходит точнейший срез материала на каждом зубе пильного полотна, причем

в любой момент движения пильной рамы. Результатом является долгий срок службы пильных полотен и гладкие поверхности при очень высокой точности распила.

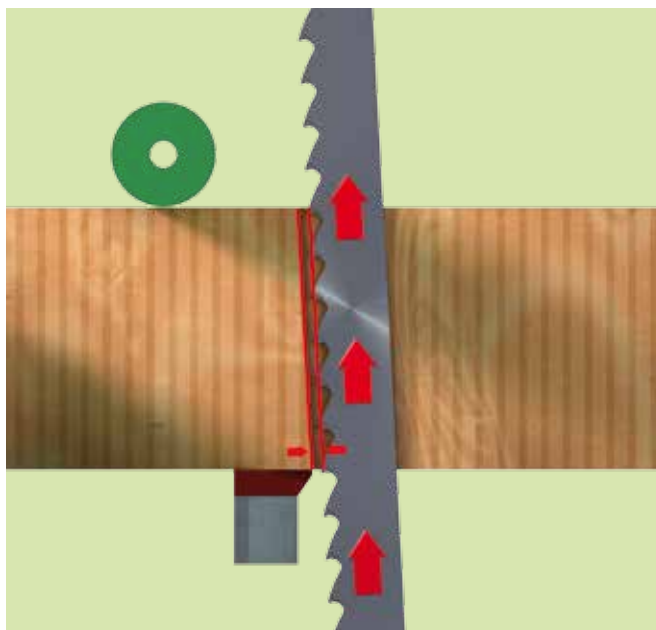

Постоянный свободный пропил

Движения подачи и возвратно-поступательные движения идеально согласованы с уклоном пил, что обеспечивает постоянный свободный пропил во время движения пильных полотен вверх. Результатом является оптимальная производительность при распиле в комбинации с разработанной на фирме WINTER-STEIGER системой обдува Air Jet.

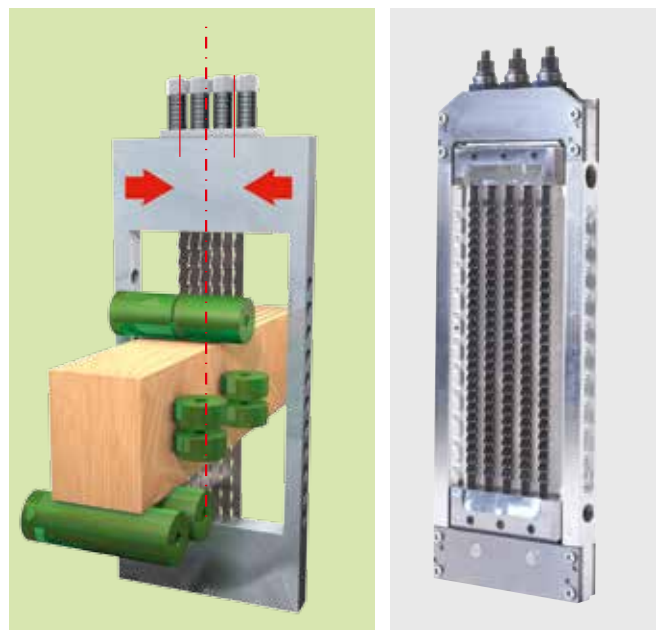

Центральное натяжение пильной рамы

Симметричная конструкция пильной рамы гарантирует постоянное неизменное натяжение пильных полотен. Это повышает точность распила и срок эксплуатации пильных полотен. Новая конструкция позволяет избежать продолжительного демонтажа. Еще одним преимуществом является возможность быстрой и удобной замены отдельных пильных полотен.



Высота раскроя 266 мм

О постоянной ориентации фирмы WINTERSTEIGER на потребности клиентов свидетельствует использование стандартной высоты раскроя в 266 мм. Благодаря этому уже в базовом исполнении возможно производство ламелей для изготовления однополосных паркетных досок большой ширины, дверных элементов и панелей со знаменитой точностью фирмы WINTERSTEIGER и шириной пропила от 1,1 мм.



Модернизированная пильная рама

Для доведения до совершенства зарекомендовавший себя за десятилетия принцип пильной рамы со свободно скользящими направляющими был заново разработан основной элемент, передающий возвратно-поступательные движения. Усиление конструкции и удобное для обслуживания исполнение пильной рамы повышает уровень эксплуатационной готовности станка при одновременном соответствии расширенным требованиям к высоте раскроя.



Разъемная конструкция станка

Безззорные линейные направляющие обеспечивают прецизионное перемещение во время работы. Массивная система блокировки гарантирует длительную стабильность станка.

Оптимальная доступность

Для оптимальной доступности к различным узлам станка была разработана 4-кратная система блокировки. Благодаря этому замена пыльной рамы может производиться при открытом станке, что повышает уровень его эргономики. Кроме того, минимальные затраты времени для проведения настройки, переналадки и технического обслуживания повышают срок безотказной эксплуатации станка.

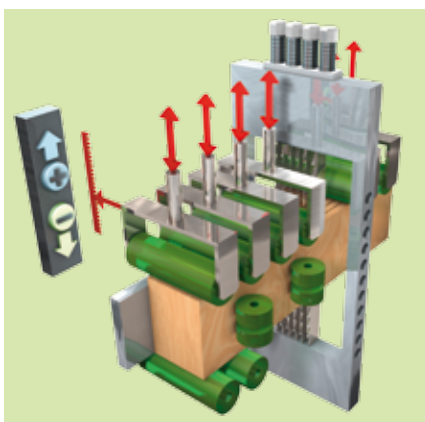

Электронная система прижима

Регулируемая электронным способом система прижима обеспечивает оптимальный комфорт обслуживания и снижает до минимума затраты времени на настройку.

Простое управление

На компактном и обзорном сенсорном дисплее можно выбирать различные меню, считывать и изменять показатели, а также просматривать указания по техническому обслуживанию и данные.

Центральный пульт управления

Для работы со всеми элементами управления используется размещенный по центру сенсорный дисплей, управляющий переключатель и регулятор давления. Это означает, что больше не требуется выполнять механические настройки.

Пульт управления защищен от вибраций. Благодаря этому все пневматические и электронные узлы защищены от передачи вибраций на них. Преимущество: повышенный срок службы, а также доступность всех элементов управления.



Индивидуальная система направления заготовок.

Высокие требования нуждаются в индивидуальных решениях.

WINTERSTEIGER предлагает для этого индивидуально подобранные системы направления заготовки:

Боковой и центральный упор

В позиции **боковой упор** заготовка направляется с помощью управляемых пневматическим способом прижимных роликов вдоль расположенной сбоку упорной линейки.

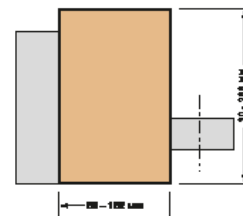

Ширина заготовки: от 60 до 162 мм

Высота заготовки: от 30 до 266 мм

В положении **центральный упор** заготовка направляются с помощью управляемых пневматическим способом прижимных роликов справа и слева вдоль расположенной в середине упорной линейки.

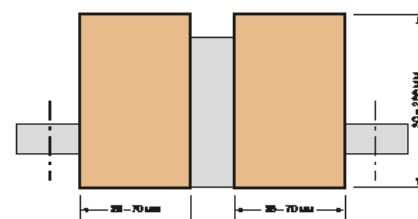

Ширина заготовки: 2 x 25 - 70 мм

Высота заготовки: от 30 до 266 мм

Канальный направляющий узел

Дополнительная легко устанавливаемая система для одновременной обработки нескольких заготовок.

Исполнение канала: по указанию заказчика

Количество каналов: от 2 до 5 каналов

Высота заготовки: от 30 до 266 мм

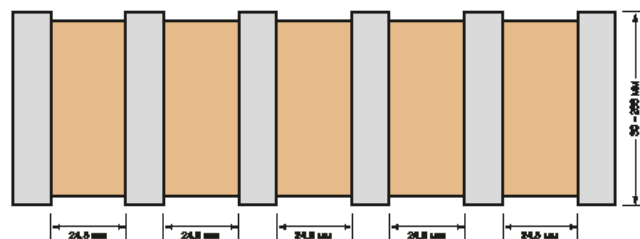

- Отсутствие заклинивания заготовок благодаря конической конструкции системы подачи заготовок (предварительно остроганные заготовки имеют также внутреннее напряжение!)
- Специально обработанные направляющие обеспечивают точное линейное поступление заготовок непосредственно перед распилом

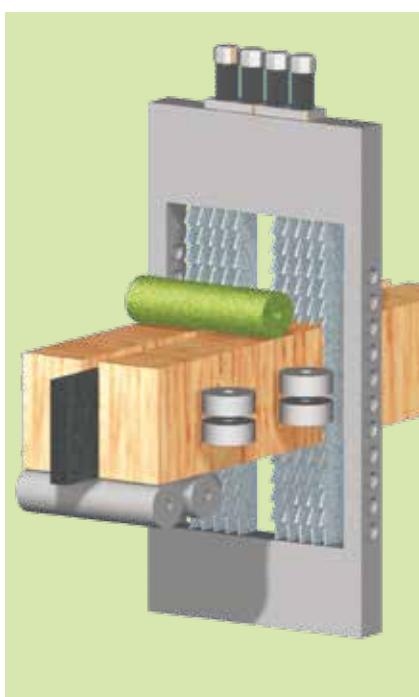

Мы делаем Вам конкретное предложение, но всё же оставляем свободу выбора.



Двухстороннее строгальное устройство

Новый узел двухстороннего строгания выделяется своей оптимальной доступностью за счет одностороннего расположения всех компонентов, компактного типа конструкции, а также простой замены режущего инструмента.

Преимущества для пользователя: точнейший распил кромки для склеивания, отсутствие следов подачи на торцевой стороне ламели и идеальная параллельность ламельных заготовок.

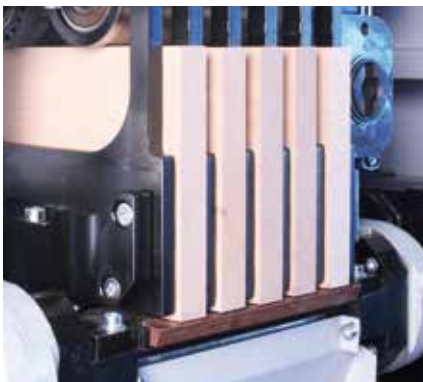

Вкладыш для предотвращения сколов

Установленный вкладыш для предотвращения сколов обеспечивает оптимальную стабилизацию нижней стороны заготовки при выходе из нее пильных полотен.

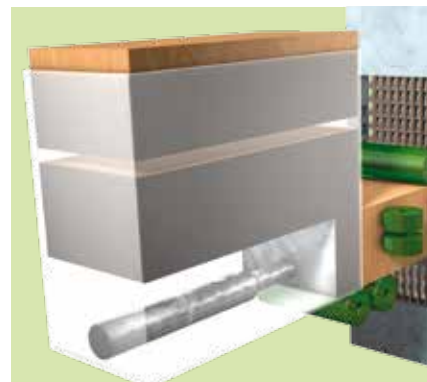
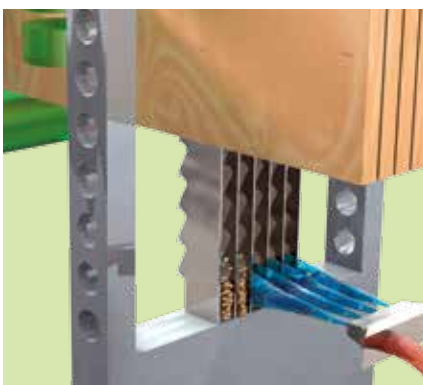

Загрузочное устройство

Загрузочное устройство обеспечивает непрерывную подачу заготовок. Несколько станков могут обслуживаться одним оператором.

Система распил сырой древесины

Дополнительно к системе Air Jet и к распилительной системе с помощью сжатого воздуха возможно удаление тяжелых сырых опилок на нижнем постае пильной рамы

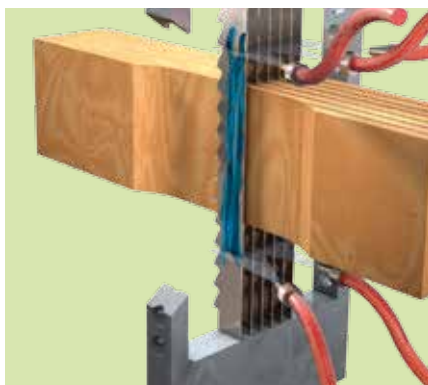

Распылительная система

Распыление биологического средства на пильные полотна предотвращает прилипание смолистых опилок. Интервалы распыления устанавливаются индивидуально в зависимости от вида древесины и от потребности.

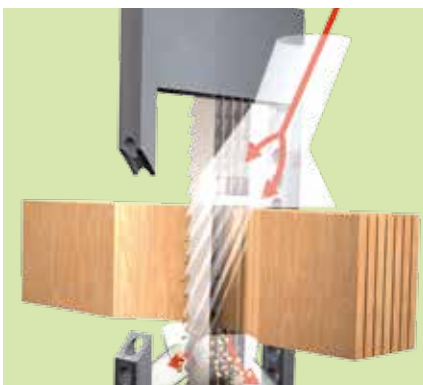

Узел обдува Air Jet

Через узел обдува Air Jet непосредственно в зону действия зубьев пильного полотна подается непрерывный поток воздуха, и опилки во время процесса распиловки выдуваются из зоны пропила. Это гарантирует минимальное трение и притупление зубьев пильного полотна, и следовательно предотвращает перегрев пильных полотен. Преимущества для пользователя: повышенная стойкость пильных полотен, поверхность готовой ламели почти без пыли и возможность распиловки сложно обрабатываемых пород древесины.



DSG Notum

Цифры. Данные. Факты.

Технические параметры

Подключаемый ток	400 - 415 VAC / 50 Hz *
Главный привод	11 kW
Скорость подачи (в зависимости от вида древесины и размеров блока)	От 0,1От- 1,7 м/мин
Ход пильной рамы	210 мм
Частота ходов	450 ходов в минуту
Высота раскроя (регулируется бесступенчато)	От 30 От 266 мм
Ширина раскроя в позиции боковая линейка	От 60 до 162 мм
Ширина раскроя в позиции средняя линейка	2 x 25 до 70 мм
Количество каналов (ширина заготовок варьируется)	2 - 5 каналов
Длина заготовки	Мин. 300 мм
Разница по высоте заготовок / по средней линейке	Макс +/- 0,5 мм
Толщина ламели (в зависимости от вида древесины и размеров заготовки)	> 1,5 мм
Точность раскроя при высоте раскроя до 120 мм	Ок. +/- 0,1 мм
Точность раскроя при высоте блока свыше 120 мм	Ок. +/- 0,2 мм
Ширина пропила	От 0,9 мм
Количество пильных полотен (без использования подрезных пил)	Макс. 30
Срок службы пильных полотен	До 60 ч
Вытяжные штуцеры	3 x 120 мм
Мощность оттока воздуха на каждом подключении	30 м/с, 1300 м³/ч
Сжатый воздух	6 бар

* По запросу возможно другое подключаемое напряжение.

Габариты

Длина	3590 мм
Ширина	990 мм
Высота	Макс. 2250 мм
Высота станка при транспортировке	Ок. 2120 мм
Вес / вкл. двойное строгальное устройство	Ок. 2200 kg / 2800 kg

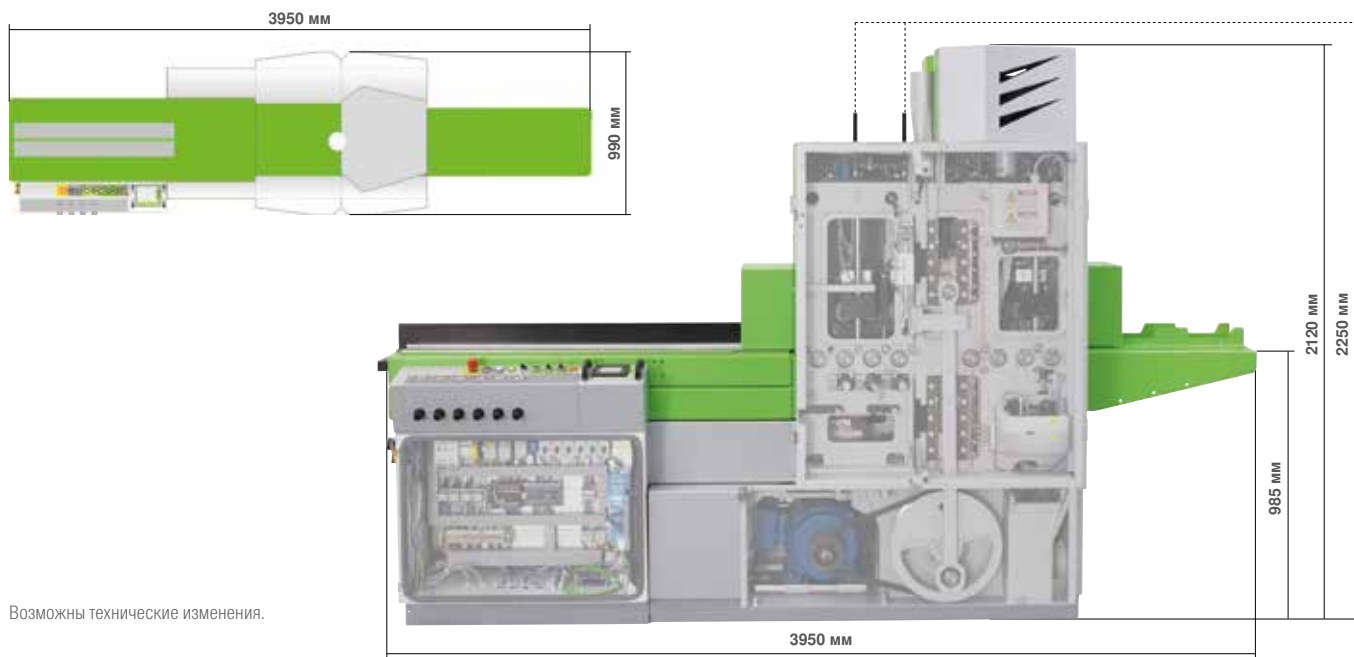

Возможны технические изменения.

Технологии хороши ровно настолько, насколько хороши используемые при этом рабочие инструменты.



Производство пильных полотен в г. Арнштадт, Германия

На протяжении более 30 лет круг компетентных пользователей на всех континентах ценит наши знания и нашу фирму как инновативного производителя станков и пильных полотен в секторе производства ламельных заготовок. Важную роль при этом играют качество, постоянное наличие в ассортименте и срок службы режущего инструмента. Оптимальная подготовка инструмента к работе – решающий фактор конкурентоспособности. WINTERSTEIGER гарантирует своим заказчикам постоянное наличие оптимально подготовленного инструмента.



Тонкорезные пильные полотна

На основании геометрической формы пильных зубцов с точнейшими радиальными и тангенциальными углами тонкорезные пильные полотна достигают высокой точности распиловки.

Измельчительные полотна

Измельчительные полотна обрабатывают наружную ламель каждой заготовки. Тем самым каждая ламель имеет нужную толщину, а наружная ламель не требует дополнительного шлифования. В зависимости от применения используются пильные полотна с напайками из стеллита или твердого сплава.

Тонкорезные пильные полотна и измельчительные полотна, фирмы WINTERSTEIGER, гарантируют в любом отношении:

Оптимальное решение

- 30-летний опыт распиловки всевозможных видов древесины и рекомендации пользователей со всего мира
- Широкая номенклатура изделий из различных исходных материалов, шагом зуба полотна и толщины пропила
- Модернизация полотен с ориентацией на запросы пользователей
- Правильный режущий инструмент для обработки древесины по спецификациям пользователей

Максимальная экономичность

- Использование ламельной заготовки в дальнейшей обработке без предварительного шлифования
- Пропил от 0,7 мм
- Чистая поверхность заготовки
- Высокая точность заготовки
- Оптимальное качество наружной ламели, достигаемое измельчительным полотном

Надёжный партнёр

- Изготовитель оборудования и режущего инструмента – всё из одних рук
- Надёжный поставщик с лучшим качеством и достаточным запасом производственных мощностей
- Техническая поддержка с обширным кругом сервисного обслуживания
- Высокая удовлетворённость пользователей

Тонкорезные пильные полотна и станки для изготовления ламельной заготовки WINTERSTEIGER оптимально подобраны друг к другу. Если Вы хотите получить более подробное описание пильных полотен, запросите общий каталог.



DSG Sonic Инновация - это обновление. Вместе с станком DSG Sonic Вы на два шага впереди.

Ориентированные на будущее технологии успеха рождаются в головах людей, отличающихся недюжинными способностями. Только так появляются разработки, которые уже сегодня опережают завтрашний день. Станок DSG Sonic воплощает это в жизнь в технологии тонкого пропила.

Придуманная и осуществленная командой пользователей, мастеров и дизайнеров, станок DSG Sonic представляет собой образец абсолютной производительности в изготовлении высококачественной ламели для:

- паркетных полов
- многослойного щита
- дверных элементов
- оконных элементов
- мебели
- карандашных заготовок
- заготовок для музыкальных инструментов и мн. др.



Сумма преимуществ станка:

Высокая точность

- Безупречное направление пильных полотен
- Симметричная конструкция пильной рамы
- Высококачественная технология пильных полотен

Производительность выше на 30 - 80 %

- Революционная концепция привода
- Высокоточный механизм подачи с сервоприводом
- Повышенная производительность (550 ходок в минуту)

Продуманная эргономика

- Разъёмная конструкция станка
- Оптимальная доступность
- Простое обслуживание

Обзор особенностей изделия.



Загрузочное устройство

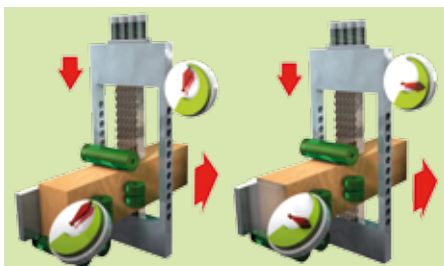

Высокоточные механизмы подачи с сервоприводом

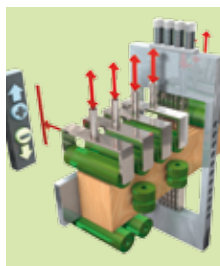

Электронная система прижима

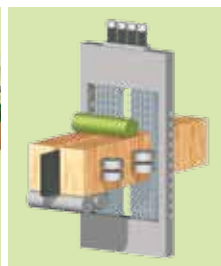

Срединный упор

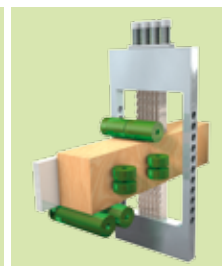

Боковой упор

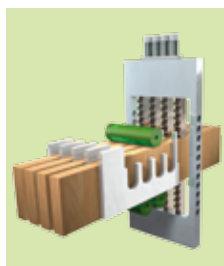

Канальный узел направления

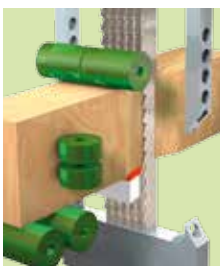

Защитный кожух предотвращения сколов

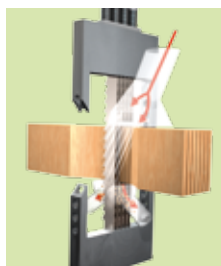

Узел обдува Air Jet

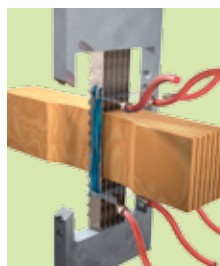

Распылительная система

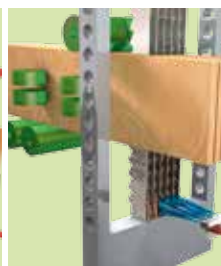

Система распила сырой заготовки

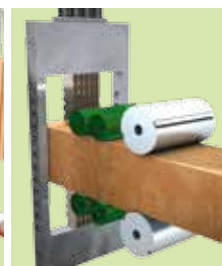

Двойное строгальное устройство

Как превзойти высокие ожидания? Предлагать преимущества в серии.

Каждая инвестиция должна быть хорошо продумана. Экономические критерии решают всё. Начиная с базовой модели станок DSG Sonic отличается большим количеством серийных опций, которые гарантируют Вам повышенную точность, производительность и улучшенную эргономику.

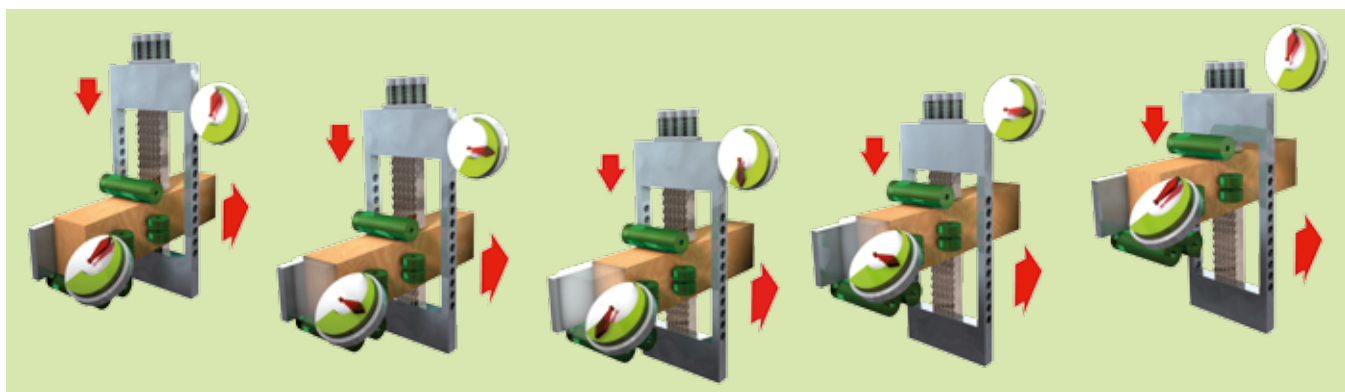

Высокоточный механизм подачи с сервоприводом

Привод подающих валиков осуществляется через механизм сервоподдачи с электронным управлением на подающем и на вытягивающем устройстве станка. Это обеспечивает идеальное соответствие скорости подачи пильного узла и скорости продвижения заготовки. В любой момент движения пильной рамы происходит

точнейший срез материала на каждом зубе пильного полотна, так как скорость работы станка оптимально согласована со скоростью продвижения заготовки. Очевидный результат: долгий срок службы пильных полотен и гладкие поверхности при очень высокой точности распила.



Безупречные направляющие пильного полотна

Высокоточные системы линейных направляющих гарантируют максимальную точность распиловки. По сравнению с механизмами поперечного качания пильной рамки, безззорный механизм направления пильных полотен предотвращает любое боковое давление на пильные полотна. Результат: максимальная точность, высочайшая стойкость пильных полотен и идеальная поверхность заготовки. Эти факторы являются наилучшей предпосылкой для очень тонких пил с пропилом менее 1,1 мм.

550 ходок в минуту

Производительность (т. е. подача) при использовании технологии распиловки древесины на тонкие ламели зависит от числа рабочих ходок станка. Новая концепция привода за счёт укороченного шатуна позволяет достичь максимальной частоты до 550 ходок в минуту.

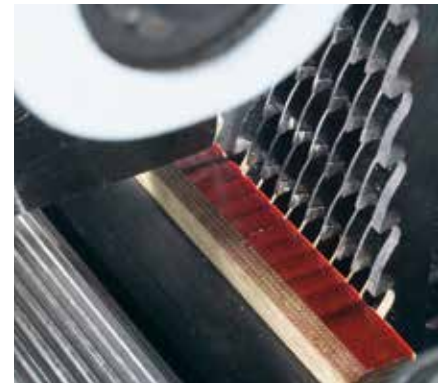
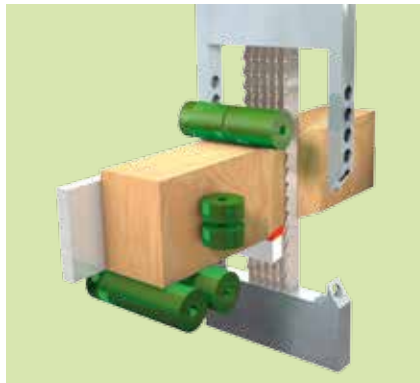
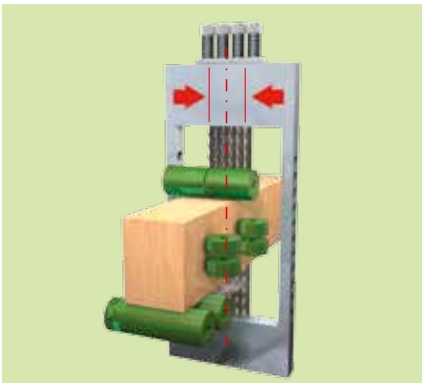

Симметричная конструкция пильной рамы

Симметричная конструкция пильной рамы гарантирует постоянное неизменное натяжение пильных полотен. Это повышает точность распила и срок эксплуатации пильных полотен. Такая система обеспечивает простое натяжение пильной рамы и быструю замену отдельных или всех пильных полотен.

Вкладыш для предотвращения сколов

Установленный вкладыш для предотвращения сколов обеспечивает оптимальную стабилизацию нижней стороны заготовки при выходе из нее пильных полотен.

**Инновации на фирме
WINTERSTEIGER
всегда ориентированы
на индивидуальные
потребности клиентов.**



Узел обдува Air Jet

Через узел обдува Air Jet непосредственно в зону действия зубьев пильного полотна подаётся непрерывный поток воздуха, и опилки во время процесса распиловки выдуваются из зоны пропила.

Это гарантирует минимальное трение и притупление зубьев пильного полотна, и следовательно предотвращает перегрев пильных полотен.

Преимущества для пользователя: повышенная стойкость пильных полотен, поверхность готовой ламели почти без пыли и возможность распиловки сложно обрабатываемых пород древесины.

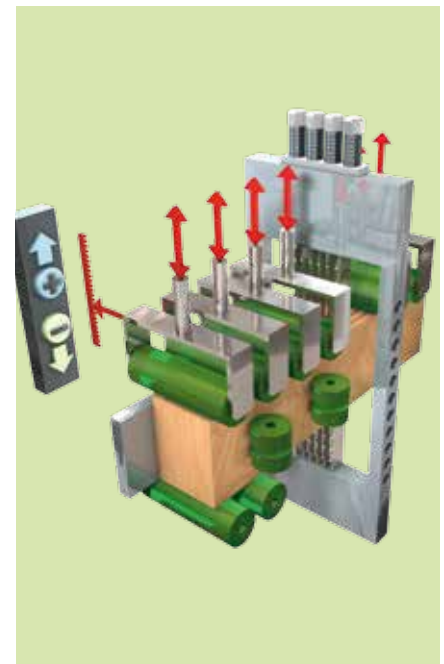

Электронная система прижима

Регулируемая электронным способом система прижима обеспечивает оптимальный комфорт обслуживания и снижает до минимума затраты времени на настройку. Особенная опция: полностью автоматизированная система настройки различных по высоте заготовок.

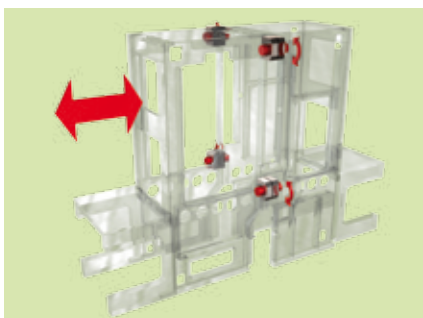

Оптимальная доступность

Инновационная конструкция обеспечивает оптимальную доступность ко всем узлам станка. Минимальные затраты времени для проведения настройки, переналадки и технического обслуживания дополнительно повышают срок безотказной эксплуатации станка.

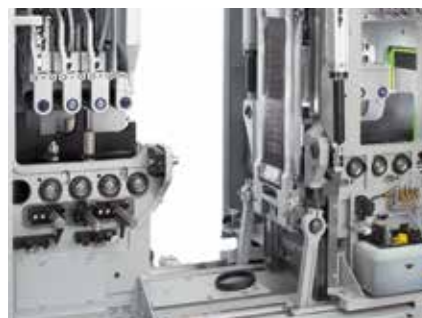

Разъёмная конструкция станка

Для оптимальной доступности к различным узлам станка была разработана 4-кратная система блокировки. Она обеспечивает длительную стабильность станка при высоких нагрузках.



Простое обслуживание

На компактном и обзорном пульте управления можно выбирать различные меню, считывать и изменять показатели, а также просматривать указания по техническому обслуживанию.

Высокие требования нуждаются в индивидуальных решениях.

WINTERSTEIGER предлагает для этого индивидуально подобранные системы направления заготовки. В качестве опции могут быть использованы следующие системы направления заготовки:

Боковой и центральный упор

В положении **боковой упор** заготовка направляется с помощью управляемых пневматическим способом прижимных роликов вдоль расположенной сбоку упорной линейки.

Ширина заготовки:	макс. 140 мм
Высота заготовки:	от 30 до 266 мм

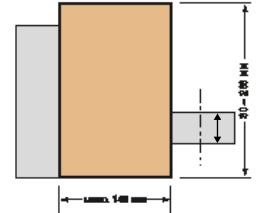

В положении **центральный упор** заготовка направляется с помощью управляемых пневматическим способом прижимных роликов справа и слева вдоль расположенной в середине упорной линейки.

Ширина заготовки:	макс. 2 x 60 мм
Высота заготовки:	от 30 до 266 мм

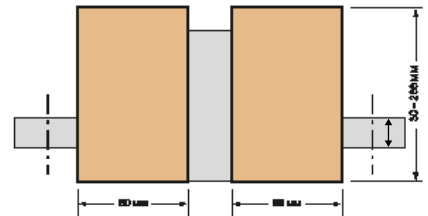

Канальный направляющий узел

Дополнительная легко устанавливаемая система для одновременной обработки нескольких заготовок.

Компоновка канала:	по указанию заказчика
Количество каналов:	от 2 до 4 каналов, высота заготовки, до 266 мм
	от 2 до 5 каналов, высота заготовки, до 125 мм
Высота заготовки:	от 30 до 266 мм

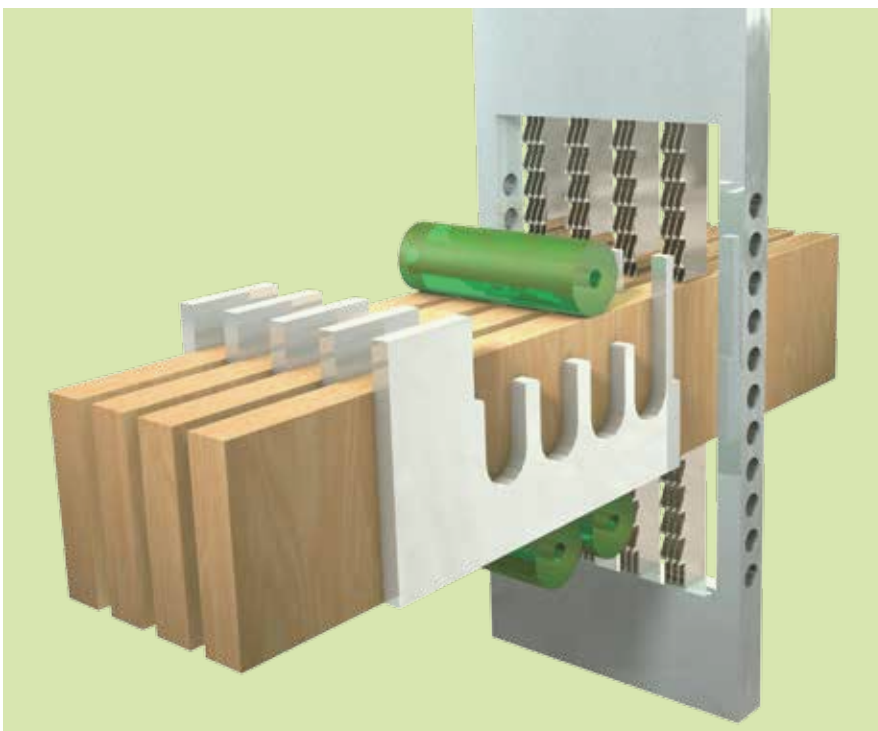
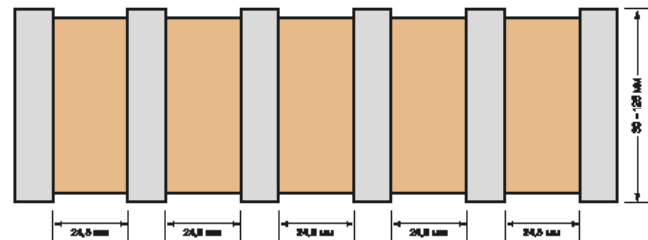

- Отсутствие заклинивания заготовок благодаря конической конструкции системы подачи заготовок (предварительно остроганные заготовки имеют также внутреннее напряжение!)
- Специально обработанные направляющие обеспечивают точное линейное поступление заготовок непосредственно перед распилом

Мы делаем Вам конкретное предложение, но всё же оставляем свободу выбора.

Качество коммерческого предложения заключается не только в однозначном обещании достижения выгоды. Оно возрастает вместе с возможностями выбора. Например между вариантами, которые в зависимости от индивидуальных потребностей могут улучшить конечный результат.

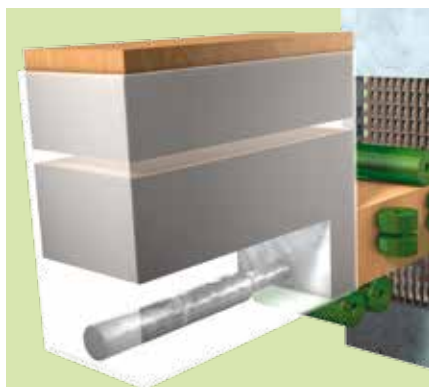

Загрузочное устройство

Загрузочное устройство обеспечивает непрерывную подачу заготовок. Несколько станков могут обслуживаться одним оператором.

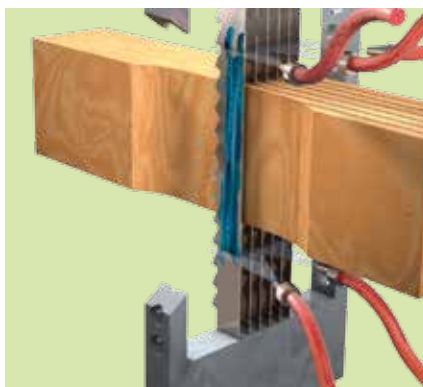

Распылительная система

Распыление биологического средства на пильные полотна предотвращает прилипание смолистых опилок. Интервалы распыления устанавливаются индивидуально в зависимости от вида древесины и от потребности.

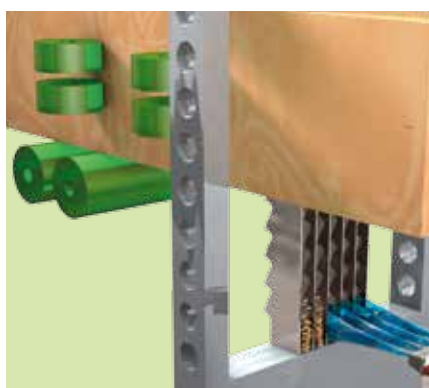

Система распила сырой древесины

Дополнительно к системе Air Jet и к распылительной системе с помощью сжатого воздуха возможно удаление тяжёлых сырых опилок на нижнем поставе пильной рамы.



Двухстороннее строгальное устройство

Новый узел двухстороннего строгания выделяется своей оптимальной доступностью за счёт одностороннего расположения всех компонентов, компактного типа конструкции, а также простой замены режущего инструмента. Преимущества для пользователя: точнейший распил кромки для склеивания, отсутствие следов подачи на торцевой стороне ламели и идеальная параллельность ламельных заготовок.

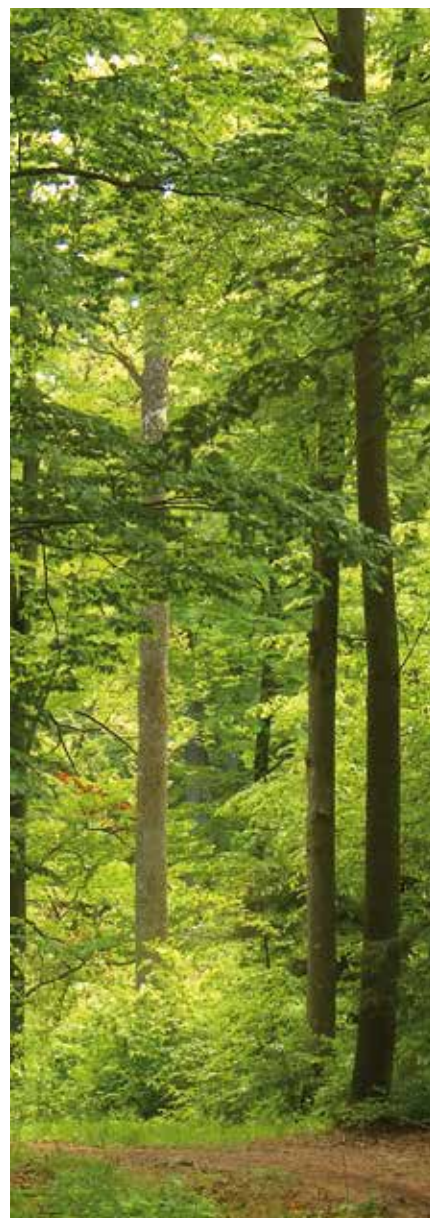

DSG Sonic

Цифры. Данные. Факты.

Технические параметры

Подключаемый ток	400 - 415 VAC / 50 Гц *
Главный привод	15 кВт
Скорость подачи (в зависимости от вида древесины и размера блока)	От 0,3 до 1,7 м/мин
Ход пильной рамы	210 мм
Число ходов	550 ходов в минуту
Высота раскроя (регулируется электронно)	От 30 до 266 мм
Ширина раскроя по боковой линейке	До 140 мм
Ширина раскроя по средней линейке	От 2 до 60 мм
Количество каналов (ширина заготовок варьируется)	От 2 до 5 каналов
Длина заготовки	От 185 мм
Разница по высоте заготовок / по средней линии	Макс. +/- 0,5 мм
Толщина ламели (в зависимости от вида древесины и размеров заготовки)	> 1,5 мм
Точность раскроя при высоте раскроя до 120 мм	Ок. +/- 0,1 мм
Точность раскроя при высоте блока свыше 120 мм	Ок. +/- 0,2 мм
Толщина пропила	От 0,7 мм
Количество пильных полотен	Макс. 35
Срок службы пильных полотен	До 80 часов
Вытяжные штуцеры	1 x 150 / 1 x 120 мм
Мощность оттока воздуха на каждом подключении	30 м/с, 1300 м³/ч
Сжатый воздух	6 атмосфер, 87 psi

* По запросу возможно другое подключаемое напряжение.

Габариты

Длина	4050 мм
Ширина	1150 мм
Высота	Макс. 2500 мм
Высота станка при транспортировке	Ок. 2300 мм
Вес (включая двойное строгальное устройство)	Ок. 3000 kg (3500 kg)



Возможны технические изменения.

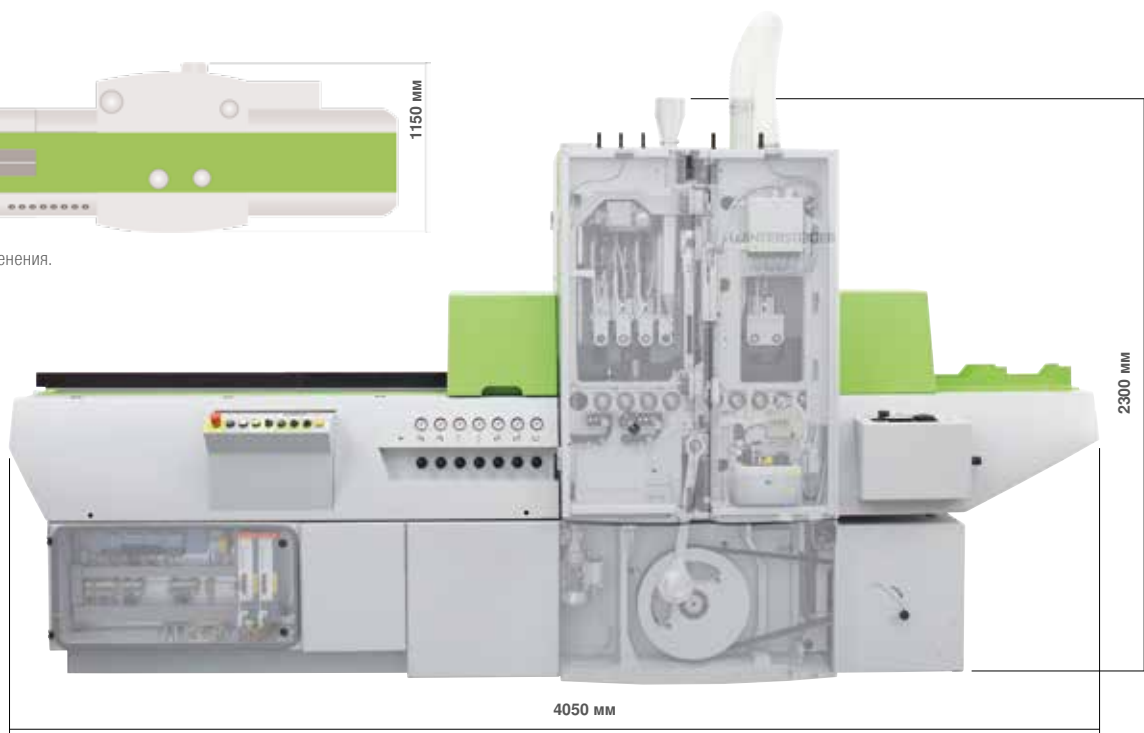

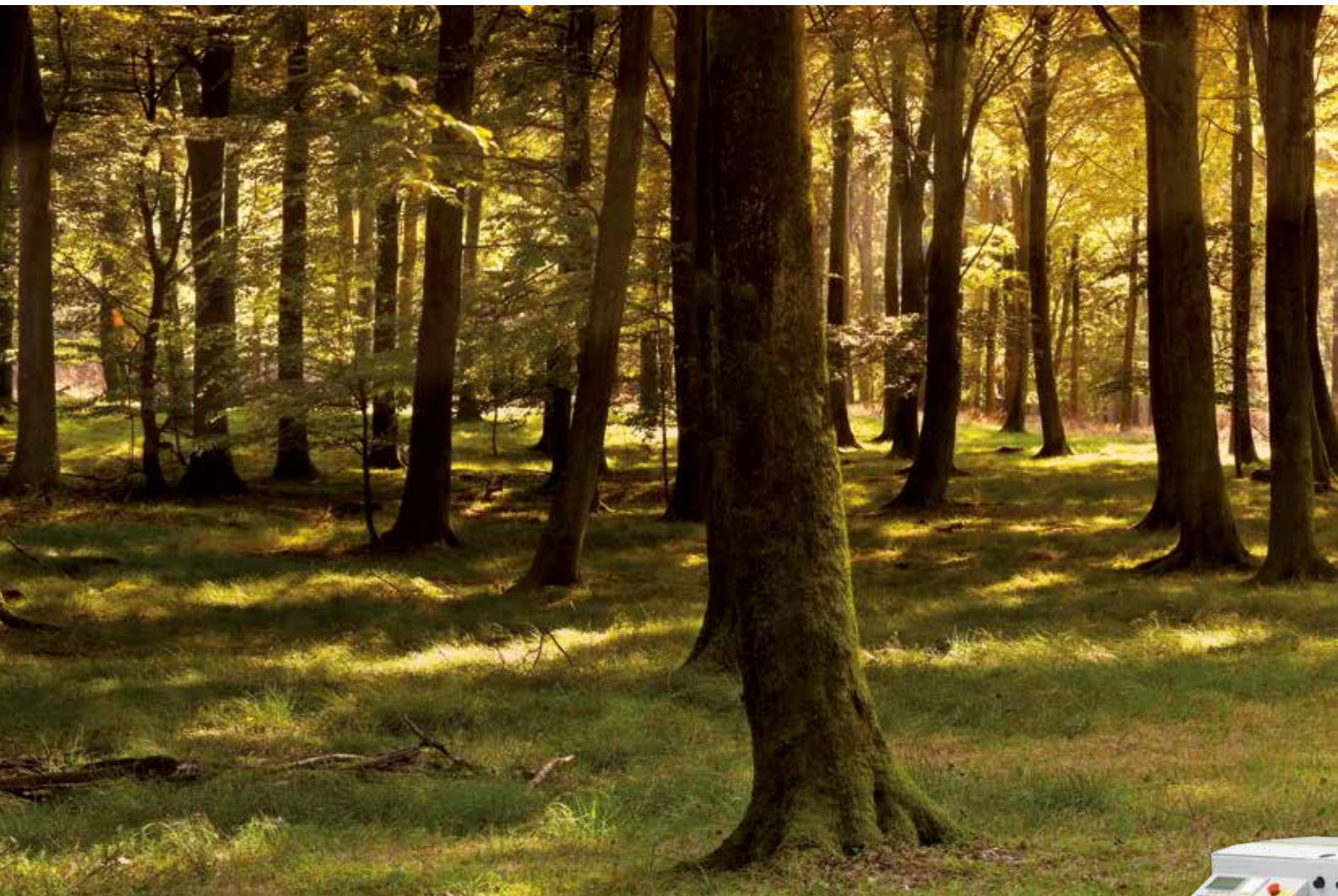

DSG 200 Признак мощности это когда делаешь больше, чем от тебя ожидают.

Разницу между изделиями короткого «жизненного цикла» и изделиями, которые на протяжении длительного времени пользуются успехом у покупателей, можно уловить легко. Она заключается в качестве и свойствах изделия и одновременно объясняет большой успех станка DSG 200. Потому что он с одной стороны, на основании его высокой производительности, а также многочисленных особенностей он занимает более чем хорошую позицию на рынке, а с другой стороны, представляет собой сумму из таких слагаемых как пристрастия, творческий потенциал экспертов, опыт проектировщиков и технологов, что и объясняет его необычайный успех.

Пользующаяся успехом во всём мире, станок DSG 200 применяется в производстве высококачественной ламели (пиленного шпона) для:

- паркетных полов
- многослойного щита
- дверных элементов
- панелей

Необычайно высокий потенциал производительности станка в промышленном использовании позволяет производить до 1400 м² ламели в смену.



Сумма преимуществ станка:

Уникальные возможности применения

- До 9. заготовок за 1. проход
- Высота распила до 400 мм

Высочайшая производительность

- До 50. пильных полотен в одной пильной рамке
- Мощный (22 кВт) главный привод
- Прецизионные механизмы подачи с сервоуправлением

Высочайшая надёжность

- Стальная литая конструкция весом в 5000 кг
- Массивная 4-кратная задвижная система
- Максимальная нагрузка при экстремальных требованиях

Обзор особенностей изделия.



Заручочное устройство



Прецизионные механизмы подачи с сервоприводом

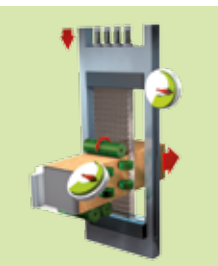

Центральный упор с раздельными прижимными роликами

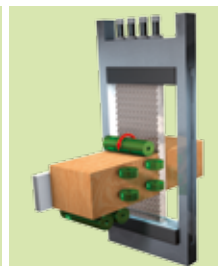

Боковой упор

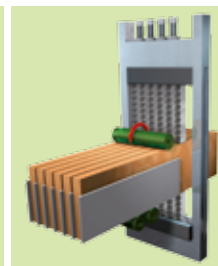

Канальный постав пил с 6 каналами

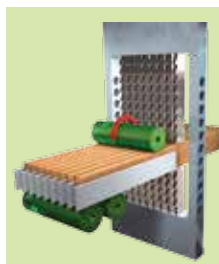

Канальный постав пил с 9 каналами



Регулируемый деревянный вкладыш

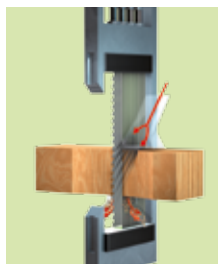

Узел обдува Air Jet

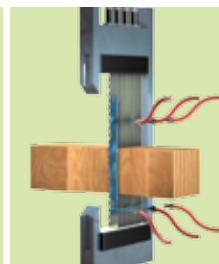

Распылительная система

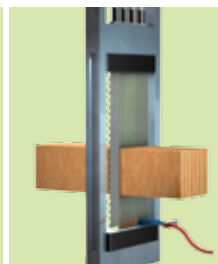

Система распила сырой заготовки

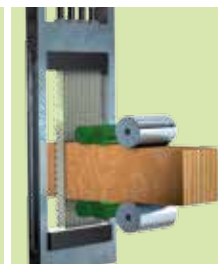

Двойное строгальное устройство

Как превзойти высокие ожидания? Предлагать преимущества в серии.

Каждая инвестиция должна быть хорошо продумана. Экономические критерии решают всё. Начиная с базовой модели станок DSG 200 отличается большим количеством серийных опций, которые гарантируют Вам повышенную точность, производительность и улучшенную эргономику.

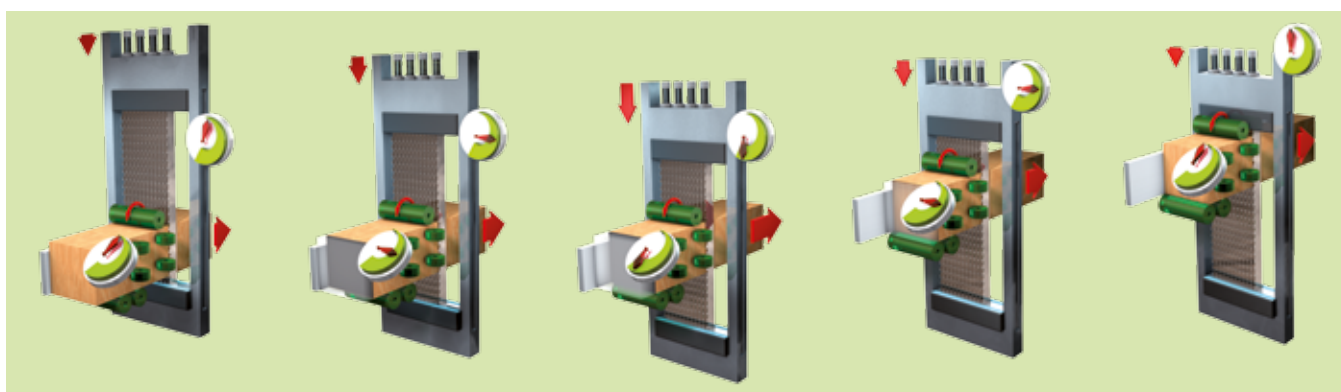

Прецизионные механизмы подачи с сервоприводом

Привод каждого транспортёрного вальца на подаче и на выходе осуществляется через механизмы сервоподдачи с электронным управлением. Это обеспечивает идеальную согласованность между скоростью движения пильных полотен и скоростью продвижения заготовки. В любой момент во время

движения пильной рамки происходит точнейший распил обрабатываемого материала под каждым зубом пильноно полотна, так как скорость движения пильной рамки оптимально согласована со скоростью подачи заготовки. Результат: долгосрочность эксплуатации пильных полотен и гладкость поверхностей при соблюдении высокой точности.



Высота распила до 400 мм

Новые требования, предъявляемые к особо широким заготовкам для изготовления широких паркетных досок и панелей, обязывают расширять технологию распиловки на станках данного типа. За счёт постоянного внедрения инноваций фирмой WINTERSTEIGER на станке модификации DSG 200/400 для очень высокого распила можно распустать заготовки высотой до 400 мм. Хорошо известная для фирмы WINTERSTEIGER высокая точностью распиловки позволяет производить ламельные заготовки до 400 мм шириной с толщиной пропила от 1,4 мм.



До 9. заготовок за один проход

Одновременный распил до 9. заготовок гарантирует максимальную производительность также при производстве узкой ламельной заготовки. Готовое к склеиванию качество поверхности ламельных заготовок позволяют производить непосредственную дальнейшую обработку заготовок без дополнительных рабочих операций. Минимальная толщина пропила от 0,9 мм обеспечивают максимальный полезный выход древесины от 20 % и выше.



5-тонная чугунная конструкция

Многопильный станок DSG 200 отличается абсолютно спокойным ходом. Основание этому заключается в солидной сборке, а также в массивной конструкции. Толстостенная литая конструкция поглощает колебания станка, удерживает DSG 200 в процессе работы и гарантирует долгосрочно высокую точность получаемых заготовок.



До 50 пильных полотен на одну пильную рамку

Пильная рамка, специальная конструкция которой изготовлена из высококачественных материалов, позволяет принимать на себя экстремальные силы натяжения. Соответственно конкретному размеру пильных полотен можно установить до 50. единиц пильных полотен с требуемой силой натяжения. На основании необычно большого количества пильных полотен была разработана система для простой и быстрой замены отдельных пильных полотен или же всего пакета пильных полотен.

Мощный (22 кВт) главный привод

Для выдержки экстремальных требований предъявляемых к станку DSG 200, в качестве главного привода используется мощный (22 кВт) высококачественный двигатель.

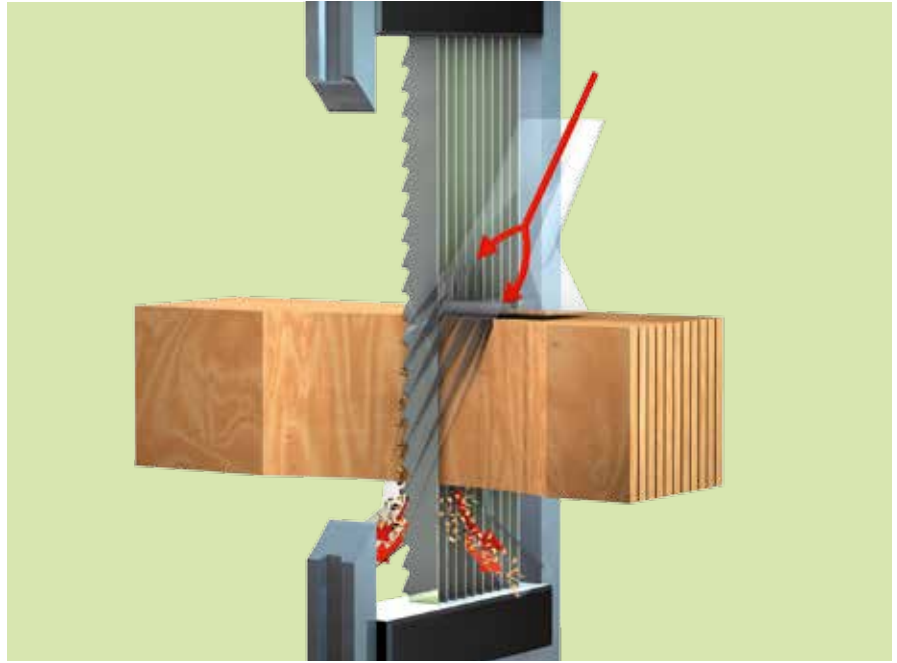

Узел обдува Air Jet

Через узел обдува Air Jet непосредственно в зону действия зубьев пильного полотна подаётся непрерывный поток воздуха, и опилки во время процесса распиловки выдуваются из зоны пропила.

Это гарантирует минимальное трение и притупление зубьев пильного полотна, и следовательно предотвращает перегрев пильных полотен. Преимущества для пользователя: повышенная стойкость пильных полотен, поверхность готовой ламели почти без пыли и возможность распиловки сложно обрабатываемых пород древесины.



Максимальная нагрузка при экстремальных требованиях

Инновативная конструкция обеспечивает максимальную нагрузку на всевозможные компоненты станка при оптимальном доступе к ним. Всё это, а также минимальные затраты времени на установочные работы, подготовительное время и техническое обслуживание обеспечивают длительный период пользования станка. Даже при максимальных требованиях, предъявляемых к станку в повседневном производственном процессе.

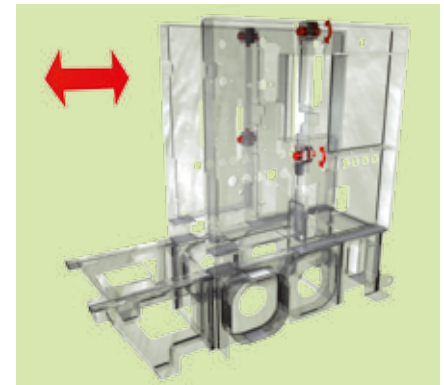

Массивная 4-кратная задвижная система для разъемной конструкции

система для разъемной конструкции станка. Для оптимальной доступности ко всем узлам станка была разработана массивная 4-кратная задвижная система. Она обеспечивает длительную стабильность станка даже при повышенных нагрузках.



Преимущество
будет являться
таким только в том
случае, если клиент
от этого сможет
извлечь пользу
для себя. Поэтому
WINTERSTEIGER
разрабатывает
каждую инновацию
специально с этой
целью.

Удобное, простое обслуживание

На компактном и обзорном табло управления происходит смена меню, считываются и изменяются показатели или высвечиваются указания по техническому обслуживанию станка.



Регулируемый деревянный вкладыш

Регулируемый деревянный вкладыш обеспечивает оптимальную стабильность нижней стороны блока заготовки при выходе пильных полотен из него. Дополнительно вкладыш может во время работы регулироваться до 30 раз – идеальная система для оптимальной защиты кромки ламельной заготовки.

Индивидуальная система направления заготовки.

Высокие требования нуждаются в индивидуальных решениях. WINTERSTEIGER предлагает для этого индивидуально подобранные системы направления заготовки:

Боковой и центральный упор

В позиции **Боковой упор** заготовка через пневматически управляемые прижимные ролики направляется вдоль расположенной сбоку упорной линейки.

Ширина заготовки: от 80 до 205 мм

Высота заготовки: от 45 до 250 мм (от 140 до 400 мм на станке DSG 200/400)

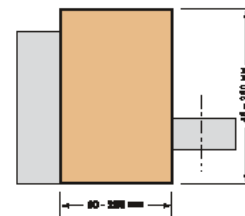

В позиции **Центральный упор** две заготовки с помощью пневматически управляемых прижимных роликов слева и справа направляются вдоль расположенной по центру упорной линейки.

Ширина заготовки: 2 x 30 по 95 мм

Высота заготовки: от 45 по 250 мм (от 140 до 400 мм на станке DSG 200/400)

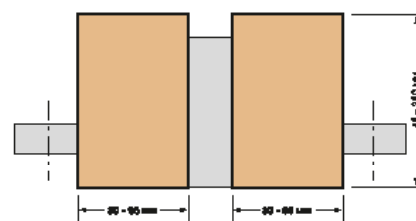

Канальный постав пил

Легко и просто устанавливаемая дополнительная система обрабатывает одновременно несколько заготовок.

Исполнение каналов: по указанию заказчика

Количество каналов: до 6 каналов, для заготовок высотой до 400 мм
до 9 каналов, для заготовок высотой до 80 мм

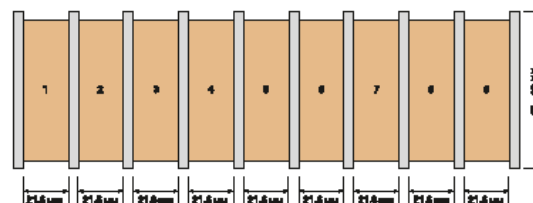

Различная высота заготовок

Раздельные прижимные ролики, которые приводятся в движение в зоне подачи, одновременно прижимают заготовки различной высоты.

- Отсутствие заклинивания заготовок благодаря конической конструкции системы подачи заготовок (предварительно остроганные заготовки имеют также внутреннее напряжение!)
- Специально обработанные направляющие обеспечивают точное линейное поступление заготовок непосредственно перед распилом



Канальный постав с 6 каналами

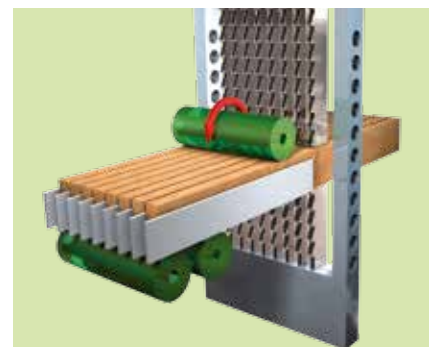

Канальный постав с 9 каналами

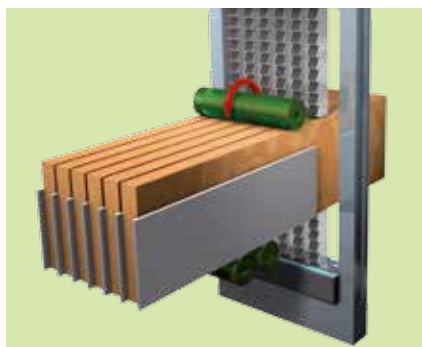

Канальный постав с 4 каналами

Мы делаем Вам конкретное предложение, но всё же оставляем свободу выбора.

Качество коммерческого предложения заключается не только в однозначном обещании достижения выгоды. Оно возрастает вместе с возможностями выбора. Например между вариантами, которые в зависимости от индивидуальных потребностей могут улучшить конечный результат.

Загрузочное устройство

Загрузочное устройство гарантирует непрерывную подачу заготовок. Несколько станков могут обслуживаться одним оператором.

Стандартное загрузочное устройство:

Могут загружаться стандартные заготовки длиной до 900 мм. Для заготовок длиной до 3000 мм применяется удлинение загрузочного устройства.

Накопительный транспортёрный магазин:

По запросу возможна поставка интегрированных в рабочий процесс специальных устройств для автоматической загрузки заготовок различной длины.

Двухстороннее строгальное устройство

Дополнительно устанавливаемое двухстороннее строгальное устройство гарантирует высочайшую параллельность и точнейший угол в 90° на кромке заготовки. Дополнительно устраняются мелкие сколы с нижней стороны ламельной заготовки, а также возможные вмятины с верхней стороны ламельной заготовки. Преимущества для пользователя: точнейший угол кромки для последующего склеивания, полное отсутствие отметин от транспортировки на нижней стороне ламели, идеальная параллельность ламели.

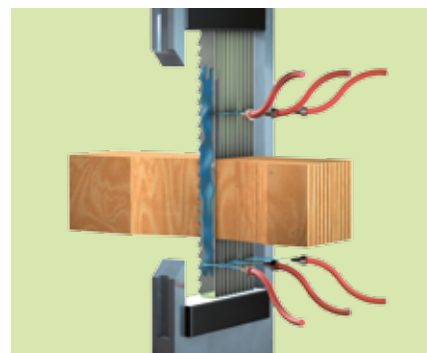

Распылительная система

Распыление на пыльное полотно биологического средства от прилипания предотвращает прилипание смолистых опилок. Интервалы распыления устанавливаются индивидуально в зависимости от вида древесины.



Система распила

сырой заготовки аополнительно к системе Air Jet и распылительной системе возможно удаление тяжёлых, свежих опилок с помощью сжатого воздуха с нижней части станка.

DSG 200

Цифры. Данные. Факты.

Технические характеристики

	DSG 200	DSG 200/400 <small>высокий распил</small>
Подключаемое напряжение	400 - 415 VAC / 50 Hz *	400 - 415 VAC / 50 Hz *
Главный привод	22 кВт	22 кВт
Скорость подачи (в зависимости от вида древесины и высоты распиловки)	От 0,2 до 2,0 м/мин	От 0,2 до 2,0 м/мин
Рабочий ход пильной рамы	210 мм	210 мм
Число ходов в минуту	450	400
Высота распиловки канальной системы, регулируется бесступенчато	От 45 до 250 мм	От 140 до 400 мм
Ширина распиловки, боковая линейка	От 80 до 205 мм	От 80 до 165 мм
Ширина распиловки, центральная линейка	2 по 30 - 95 мм	2 по 30 - 75 мм
Количество каналов (ширина заготовки переменная)	2 по 9 каналов	От 1 до 4 каналов
Длина заготовки	От 250 мм	От 500 мм
Разница высоты заготовки / центральная линейка	Регулируется бесступенчато	Регулируется бесступенчато
Толщина ламели (в зависимости от вида древесины и высоты распиловки)	> 1,5 мм	> 3 мм
Точность распиловки при высоте распиловки до 120 мм	Ок. +/- 0,1 мм	-
Точность распиловки при высоте распиловки от 120 мм	Ок. +/- 0,2 мм	Ок. +/- 0,2 мм
Точность распиловки при высоте распиловки от 250 мм	-	Ок. +/- 0,3 мм
Ширина пропила	От 0,9 мм	От 1,1 мм
Количество пильных полотен	Макс. 50	Макс. 32
Стойкость пильных полотен	до 60 ч	до 60 ч
Вытяжные штуцеры (двухстороннее строгальное устройство)	3 по 140 мм (1 по 120 мм)	3 по 140 мм
Отток воздуха на каждое подключение	30 м/сек., 5100 м ³ /ч	30 м/сек., 5100 м ³ /ч
Сжатый воздух	Мин. 6 бар, 87 psi	Мин. 6 бар, 87 psi

* Другое напряжение - по запросу.

Габариты

	DSG 200	DSG 200/400 <small>высокий распил</small>
Длина (включая двойное строгальное устройство)	4400 мм (5050 мм)	4400 мм
Ширина	1230 мм	1230 мм
Высота	Ок. 2600 мм	Ок. 2715 мм
Высота станка при транспорт.	Макс. 2100 мм	Макс. 2200 мм
Вес	Ок. 5000 кг	Ок. 5200 кг

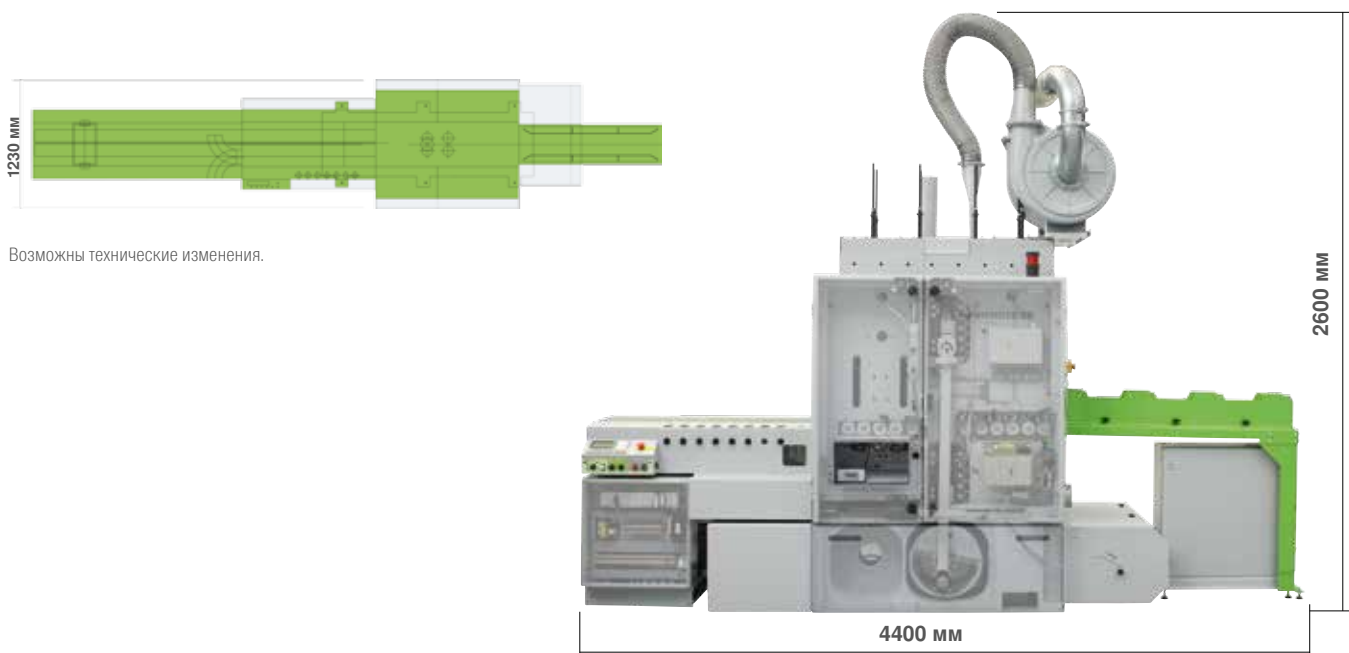

Возможны технические изменения.

Сравнение технологий на примере производства верхнего слоя для широкой однополосной паркетной доски.

Основные данные:

Толщина ламели 2 - 5 мм

Ширина ламели 200 - 250 мм

Заготовка: сухая, отстроганная с 4-ех сторон

Станок рамного вида технологии

Качество верхнего слоя ламели

Отклонения по толщине: прим. +/- 0,2 mm

Отсутствие ожогов

Готовая к склеиванию поверхность

без требуемых дополнительных операций
Великолепное качество поверхности

Толщина пропила

Минимальная толщина при распиле: 1,1 mm

5. ламелей из каждой заготовки

Потери при распиловке / экономия древесины на 1 м³

Потери при распиловке: 30 %



+ 20 % экономия древесины

Альтернативные

Качество верхнего слоя ламели

Отклонения по толщине: прим. +/- 0,3 mm

Ожоги на ламели

Требуется калибровка

Толщина пропила

Толщина пропила: 1,4 - 1,8 mm

4. ламели из каждой заготовки

Потери при распиловке / экономия древесины на 1 м³

Потери при распиловке: 50 %



Гарантийное обслуживание фирмы WINTERSTEIGER Окончание отгрузки - это начало сопроводительного обслуживания.

Лучшее время для оценки качества инвестиций - это годы, прошедшие после поставки товара. По этой причине фирма WINTERSTEIGER организовала по всему миру гарантийное послепродажное обслуживание, которое начинается с ввода в эксплуатацию и обучения персонала и заканчивается вспомогательной службой.

Ввод в эксплуатацию и обучение

Фирма WINTERSTEIGER гарантирует и то и другое имея своих специалистов по всему миру и конечно же при выезде специалиста на место эксплуатации станка.

Сопровождение производственного процесса

Под этим мы подразумеваем все прочие меры, которые позволяют достичь скорого экономического пользования станка.

Проактивное техническое обслуживание

Техническое обслуживание и своевременная профилактическая замена быстроизнашивающихся деталей в заранее определённое время, позволяют избежать проблемы, прежде чем они возникают. Например, во время отпусков на предприятиях наших клиентов, чтобы таким образом держать расходы на техническое обслуживание на минимальном уровне.

Рамные заказы на расходные материалы и пильные полотна

Эти договорённости позволяют нам заранее распланировать годовую потребность и съэкономить затраты, что разумеется отражается на ценах расходных материалов и пильных полотен.

Дальнейшие преимущества:

- Поставки, ориентированные на потребителя (система обеспечения производства, строго синхронизированная по времени)
- Наличие в кратчайшие сроки
- Складские запасы на фирме WINTERSTEIGER

Вспомогательная служба

Эта сервисная служба подчёркивает наши высокие - в мировых масштабах - требования к сервисному обслуживанию наших клиентов. Это гарантирует первоклассную поддержку даже за рамками нашего рабочего времени.



Зерно нашего успеха заложено в почве,
которую нам приготовила природа.



WINTERSTEIGER Woodtech. Ценность древесины возрастает со степенью её облагораживания.

Как никогда прежде человек открывает для себя всё новые возможности восстанавливающихся ресурсов древесины со всеми её обширными свойствами. При этом именно тонкий пропил является одной из ключевых технологий облагораживания древесины. В данном направлении фирма WINTERSTEIGER на протяжении многих лет является лидером и обладает знаниями, базирующимися на более чем 30-летнем опыте.

Более 1500 проданных станков рамной конструкции для тонкого пропила подчеркивают ведущие позиции фирмы WINTERSTEIGER основанной на ясной и неизменно преследуемой философии: за счёт готовности к инновациям, сильной команды и обеспеченности производства достигать дальнейшие успехи в будущем.

Эти параметры выражается в продукции, для производства которой технология фирмы WINTERSTEIGER предлагает идеальные решения:

- Паркетные полы
- Многослойные щиты
- Дверные заготовки
- Оконные заготовки
- Мебель
- Карандашные заготовки
- Заготовки для музыкальных инструментов и мн. др.

Разработанная и воплощенная в жизнь коллективом пользователей, мастеров и дизайнеров, общая производственная программа выделяется широким спектром производственного оборудования, начиная с станков рамной конструкции для тонкого пропила и заканчивая технологиями для склеивания и запрессовывания.

- Высокая точность
- Минимальный пропил
- Готовые к склеиванию поверхности
- Дальнейшая обработка ламели без дополнительных рабочих операций

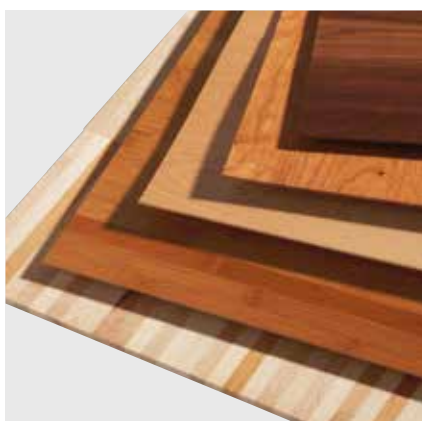
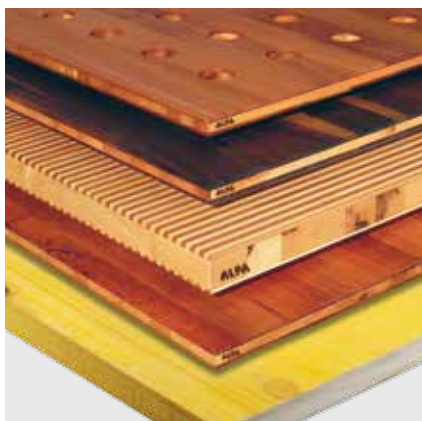

WINTERSTEIGER по всему миру.

WINTERSTEIGER AG – специализированный производитель машин и оборудования из региона Верхняя Австрия. С момента своего основания в 1953 году компания сосредоточила свои усилия на нишевых рынках.

Интернационализация рынков и технические революции стали определяющими факторами мировой конкуренции. WINTERSTEIGER всегда воспринимал эти вызовы как шансы и использовал

их для дальнейшего развития. Следствием этого является последовательный рост, который обеспечивается инновационным мышлением сотрудников и стратегическими приобретениями.

Благодаря этому нам удалось создать оптимальные условия для долгосрочных и стабильных партнерских отношений с клиентами.

■ Business Unit SEEDMECH

- Комплексные решения в сфере растениеводства и ботанических исследований

■ Business Unit SPORTS

- Комплексные решения для пунктов проката и техобслуживания лыж и сноубордов
- Системы для гигиеничной просушки спортивной экипировки и рабочей одежды
- Решения для улучшения формы и индивидуальной подгонки спортивной обуви

■ Business Unit WOODTECH

- Технологические решения для точной распиловки древесины, ремонта и устранения дефектов
- Пильные полотна для древесины и пищевых продуктов

■ Business Unit METALS

- Машины и установки для правки металла (Kohler Maschinenbau GmbH)
- Станки для автоматической зачистки щитков (Paul Ernst Maschinenfabrik GmbH)

■ Business Unit AUTOMATION

- Промышленные установки и системы автоматизации (VAP Gruber Automations GmbH)

- 21 собственных предприятий
- 60 представительств
- Продажи в 130 странах мира
- Доля экспорта 90 %
- Лидирующие позиции в мире в трех подразделениях SEEDMECH, SPORTS и WOODTECH



Главное предприятие концерна в г. Рид-им-Иннкрайс (Верхняя Австрия)

Успех начинается с верного решения, принятого в нужный час. Мы ждем Вас!



WINTERSTEIGER
Thin-cutting & Repair

Головной офис:

Австрия: WINTERSTEIGER AG, 4910 Ried, Austria, Dimmelstrasse 9, Тел.: +43 7752 919-0, Факс: +43 7752 919-58, woodtech@wintersteiger.at

Представительства концерна по всему миру:

Китай: WINTERSTEIGER China Co. Ltd., Room 902, Building 5 Lippo Plaza, No. 8 Ronghua Middle Road, Economic and Technical Development Zone, 100176 Beijing, Тел.: +86 10 5327 1280, Факс: +86 10 5327 1270, office@wintersteiger.com.cn

Франция: SKID WINTERSTEIGER S.A.S., 93 Avenue de la Paix, 41700 Contres, Тел.: +33 254 790 633, Факс: +33 254 790 744, fpasqual.wintersteiger@wanadoo.fr

Россия, СНГ: ООО «ВИНТЕРШТАЙГЕР», 117218 Москва, ул. Кржижановского, д. 14, корп. 3, Тел.: +7 495 645 8491, Факс: +7 495 645 8492, office@wintersteiger.ru

Южная Америка: WINTERSTEIGER South America Comércio de Máquinas Ltda., Rua Silveira Peixoto, 1040 sala 1303, Batel, CEP: 80240-120, Curitiba, PR - Brasil Тел./Факс: +55 41 3343 6853, office@wintersteiger.com.br

Юго-восточная Азия, Австралия, Новая Зеландия: WINTERSTEIGER SEA Pte. Ltd., Singapur 569084, 2 Ang Mo Kio Street 64 #05-03A, Тел.: +65 6363 3384, Факс: +65 6363 3378, office@wintersteiger.com.sg

США, Канада: WINTERSTEIGER Inc., 4705 Amelia Earhart Drive, Salt Lake City, UT 84116-2876, Тел.: +1 801 355 6550, Факс: +1 801 355 6541, mailbox@wintersteiger.com

Представительства:

Албания, Босния-Герцеговина, Испания, Корея, Косово, Македония, Польша, Португалия, Сербия, Словения, Тайвань, Турция, Финляндия, Хорватия, Черногория, Швеция, Япония. Контактная информация наших представительств представлена по адресу www.wintersteiger.com/woodtech.