





## Inteligentny sukces jest trwałym sukcesem. I bez wątpienia czymś dla osób wybiegających myślą w przyszłość.

Za fascynacją każdą chwilą, jaką daje nam przyroda wraz z całym swoim pięknem, kryje się także koncepcja jutra. I właśnie na tym przykładzie wzorowaliśmy się w firmie WINTERSTEIGER. Wszystkie nasze projekty charakteryzuje w pełni przemyślana, pewna perspektywa na przyszłość. Dobrym tego przykładem są traki do cięcia cienkich płyt i desek firmy WINTERSTEIGER.

Dzięki bezkonkurencyjnie małym stratom na cięciu uzyskujemy podwójny efekt: ochronę naturalnych zasobów i znaczne oszczędności dla naszych klientów. Tak właśnie rozumiemy pojęcie inteligentnego sukcesu – wybiegając myślami również daleko w przyszłość.



**Treść:**

<b>DSG Notum</b>	<b>4</b>
<b>DSG Sonic</b>	<b>14</b>
<b>DSG 200</b>	<b>22</b>
<b>Porównanie Technologii</b>	<b>31</b>
<b>Serwis firmy WINTERSTEIGER</b>	<b>32</b>
<b>WINTERSTEIGER Woodtech</b>	<b>34</b>
<b>WINTERSTEIGER Worldwide</b>	<b>35</b>

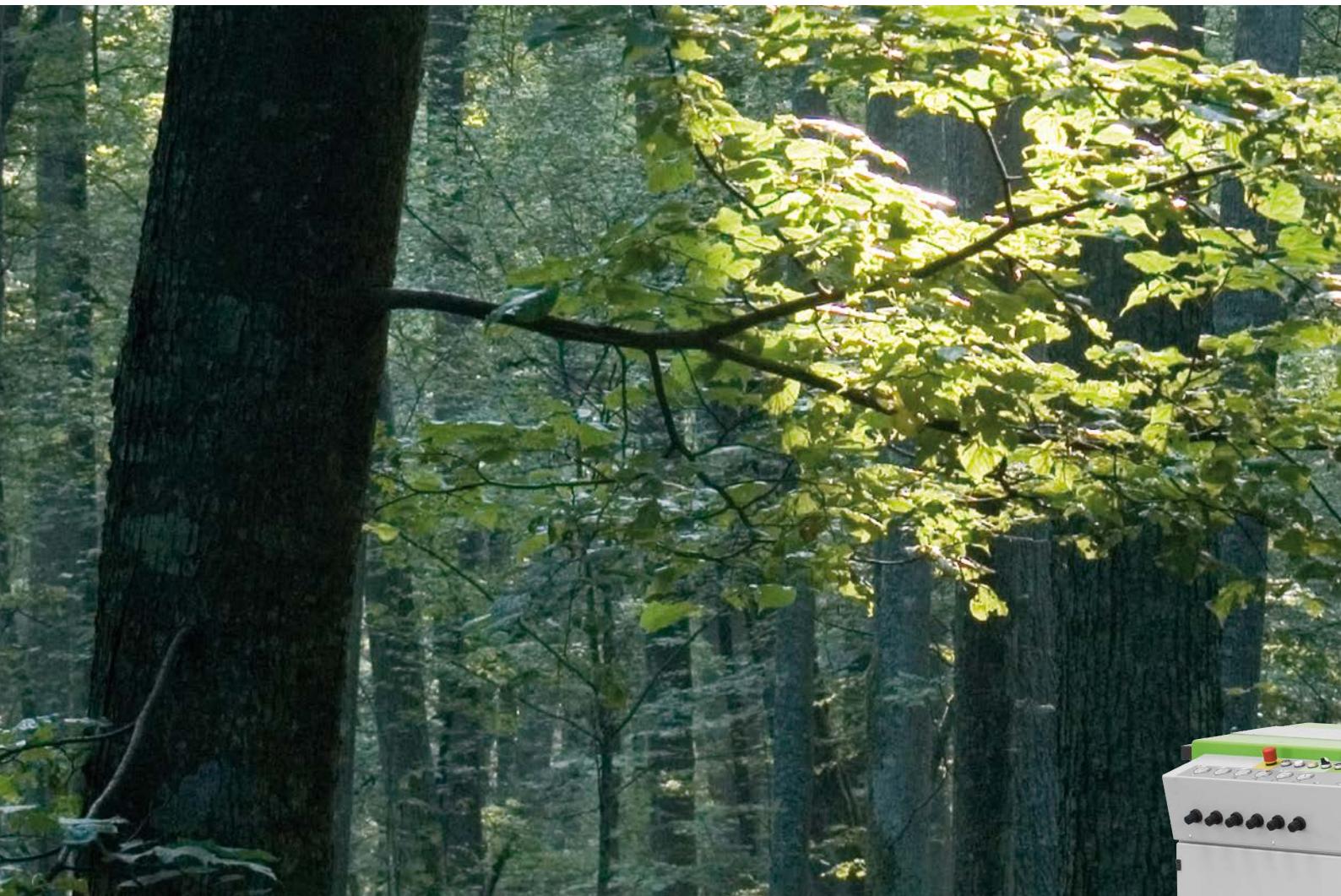

## DSG Notum

Perfekcja jako pierwszy krok na drodze do  
wysokojakościowego cięcia cienkich płyt i desek.

**Trak DSG Notum firmy WINTERSTEIGER stanowi udane i idealne połączenie gromadzonych przez dziesięciolecia doświadczeń z najnowocześniejszą technologią. Jego motto brzmi: Najlepsza technologia za najlepszą cenę jako ekonomiczny początek drogi na najwyższą półkę!**

Trak DSG Notum, rutynowo już i w typowy dla siebie racjonalny sposób, ujawnia swoje mocne strony w codziennym zastosowaniu, na przykład w procesie produkcji wysokiej jakości lameli (okleiny tartej) na:

- Parkiety
- Płyty wielowarstwowe
- Drzwi
- Okna
- Meble
- Trzonki do ołówków
- Instrumenty muzyczne i wiele innych



### Suma zalet dla klienta:

#### Notum – doświadczenie

- Produkt pochodzący od wynalazcy traków do cięcia cienkich płyt i desek
- Precyzja i wydajność w zakresie wszystkich wymagań
- 40 lat kompetencji i wiedzy na całym świecie

#### Sprawdzone i innowacyjne

- Sterowany elektronicznie precyzyjny posuw
- Centralne napięcie ramy piłowej
- Wysokość cięcia 266 mm
- Udoskonalony układ ramy traka
- Zoptymalizowany system Air-Jet

#### Łatwa obsługa

- Optymalny dostęp dzięki modułowej konstrukcji maszyny
- Elektryczny układ dociskowy
- Prosta obsługa przy pomocy ekranu dotykowego
- Centralny terminal obsługi

# Notum – doświadczenie

## Produkt pochodzący od wynalazcy traków do cięcia cienkich płyt i desek.

Trak DSG kontynuuje tradycję marki WINTERSTEIGER, łączącą najwyższą jakość z zaletami oszczędnej obróbki. To tradycja, którą zapoczątkował model DSG 150 w roku 1970 i która w międzyczasie zdobyła wysoką pozycję na wszystkich kontynentach.

Wraz z trakem DSG Notum WINTERSTEIGER prezentuje teraz nową generację traków do cięcia – stworzoną z wykorzystaniem pełni doświadczeń światowego lidera w zakresie technologii.

## Precyzja i wydajność w zakresie wszystkich wymagań.

Wysoka dokładność, minimalny rzaz i gotowa do klejenia powierzchnia od dawna potwierdzają, że WINTERSTEIGER zajmuje pozycję lidera rynku w segmencie traków do cięcia cienkich płyt i desek.

Projektowanie i produkcja w pełnym zakresie maszyna – narzędzie – serwis gwarantuje optymalne działanie każdej maszyny wychodzącej z fabryki WINTERSTEIGER.



Najlepsza technologia za najlepszą cenę jako ekonomiczny początek drogi na najwyższą półkę!

## 40 lat kompetencji i wiedzy na całym świecie.

Ponad 2000 traków do cięcia cienkich płyt i desek marki WINTERSTEIGER jest obecnie użytkowanych na całym świecie.

Każda z tych maszyn zawiera w sobie 40 lat doświadczeń, kompetencji i wiedzy.

Trak DSG Notum jest gwarantem kontynuacji tej jedynej w swoim rodzaju historii sukcesu, ciągle pisanej przez firmę WINTERSTEIGER wraz z jej klientami.

## Przegląd cech produktu.

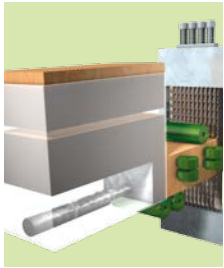

Podajnik

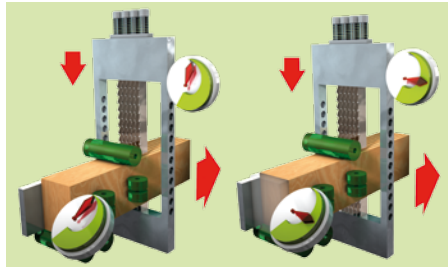

Sterowany elektronicznie precyzyjny posuw

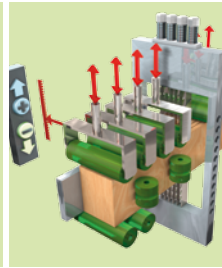

Elektryczny układ dociskowy

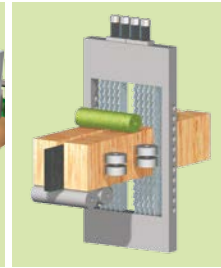

Listwa prowadząca środkowa

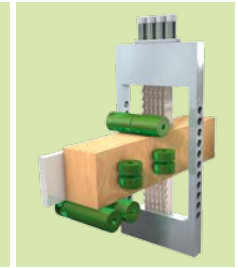

Listwa prowadząca boczna

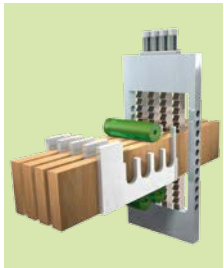

System wielokanałowy

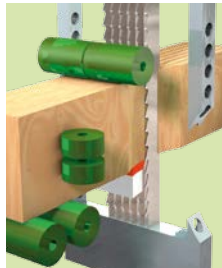

Układ stabilizacji



System Air Jet

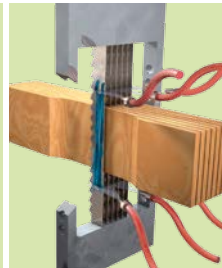

System rozpylania



Układ cięcia na mokro



Podwójna strugarka

## Jak zaoferować coś, co przekracza wysokie wymagania? Sprawić, by zalety stały się standardem.

Każdą inwestycję należy dokładnie przemyśleć. Decydujące są kryteria ekonomiczne. Już w wersji podstawowej traka DSG Notum znajduje się niewiarygodnie duża liczba nowoczesnych, seryjnych funkcji produktu, które gwarantują większą precyzję i wydajność oraz lepszą ergonomię.

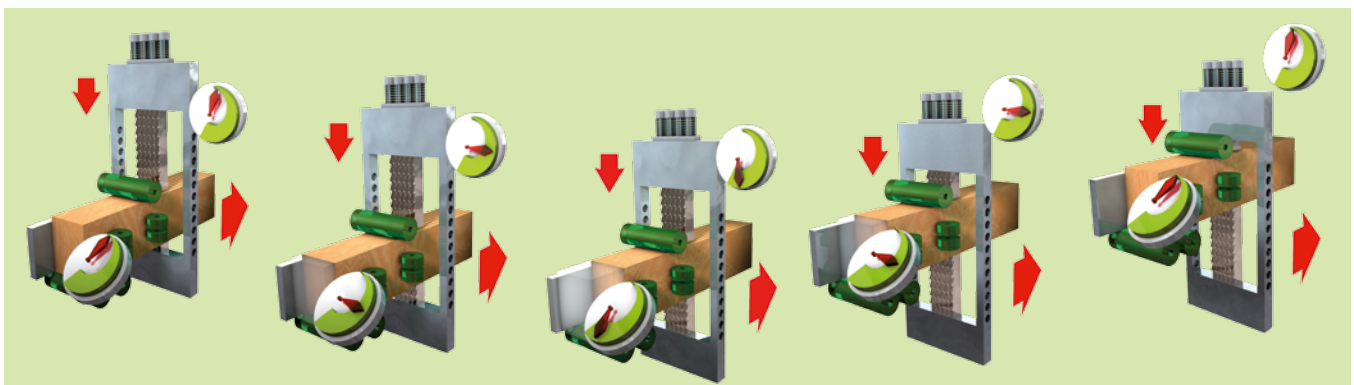

### Sterowany elektronicznie precyzyjny posuw.

Sterowany elektronicznie precyzyjny posuw w strefie wciągania i wysuwania elementów napędza wałki transportowe. Zapewnia to dokładne przesunięcie obrabianego materiału przy każdym zębie. W każdym

momencie ruchu ramy piłowej. Rezultatem jest długi okres użytkowania piły i gładkie powierzchnie przy bardzo dużej dokładności cięcia.

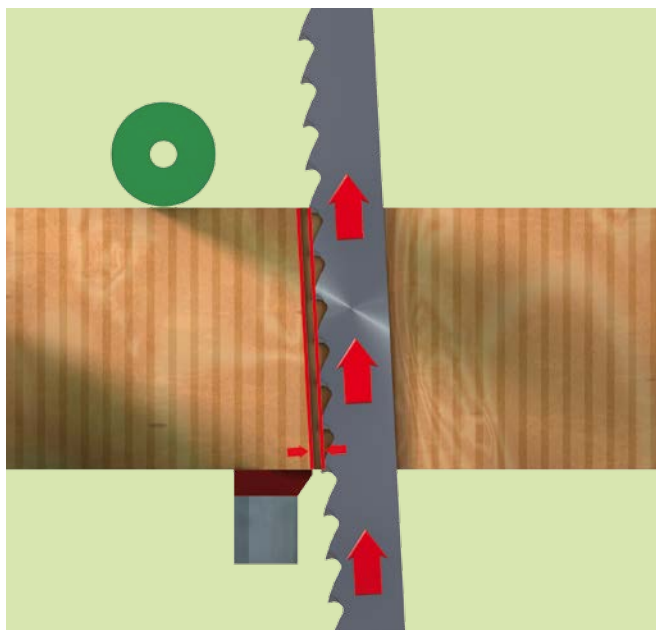

### Stały luz pił.

Perfekcyjne współdziałanie posuwu do przodu i podnoszenia oraz przechyłki traka sprawia, że uzyskuje się stały luz pił podczas ich ruchu do góry. Rezultat: optymalna wydajność w połączeniu z systemem Air Jet firmy WINTERSTEIGER.

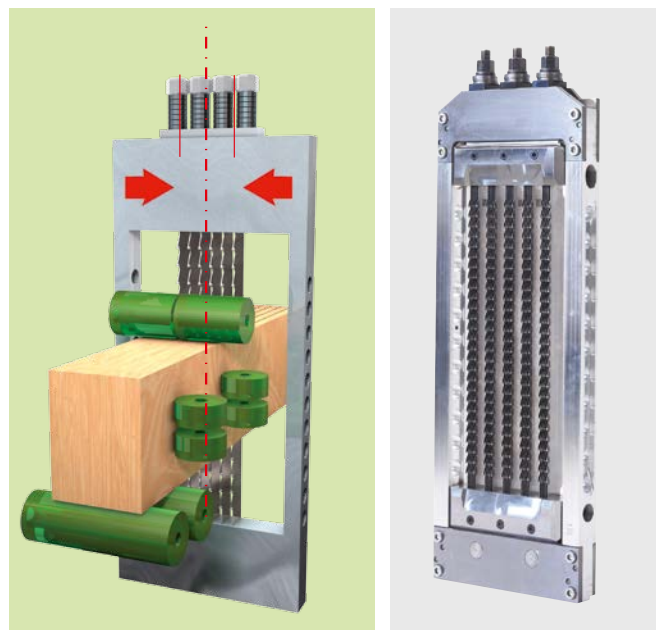

### Centralne naprężenie ramy piłowej.

Symetrycznie skonstruowana rama piłowa gwarantuje zawsze równomierne naprężenie pracującej piły. Poprawia to precyzję cięcia i wydłuża okres użytkowania piły do cięcia cienkich płyt i desek. Ta nowość konstrukcyjna eliminuje konieczność czasochłonnego demontażu. Dodatkowa zaleta: możliwość szybkiej i ergonomicznej wymiany pojedynczych pił.



### Wysokość cięcia 266 mm.

Konsekwentne nastawienie na potrzeby klientów WINTERSTEIGER podkreśla też przez standaryzację wysokości cięcia do 266 mm.

Już w wersji podstawowej możliwe jest wycinanie lamel do produkcji bardzo szerokich desek podłogowych, elementów drzwiowych oraz paneli z właściwą urządzeniom WINTERSTEIGER dokładnością i rzędem od 1,1 mm.



### Udoskonalony układ ramy traka.

W celu udoskonalenia sprawdzonej od dziesięcioleci w trakach zasady swobodnych prowadnic został na nowo zaprojektowany podstawowy element przenoszący ruch podnoszącego.

Konstrukcyjne wzmocnienie i ułatwiające konserwację wykonanie ramy traka zwiększają dyspozycyjność maszyny przy jednoczesnym spełnieniu stawianych jej wymagań w zakresie wysokości cięcia.



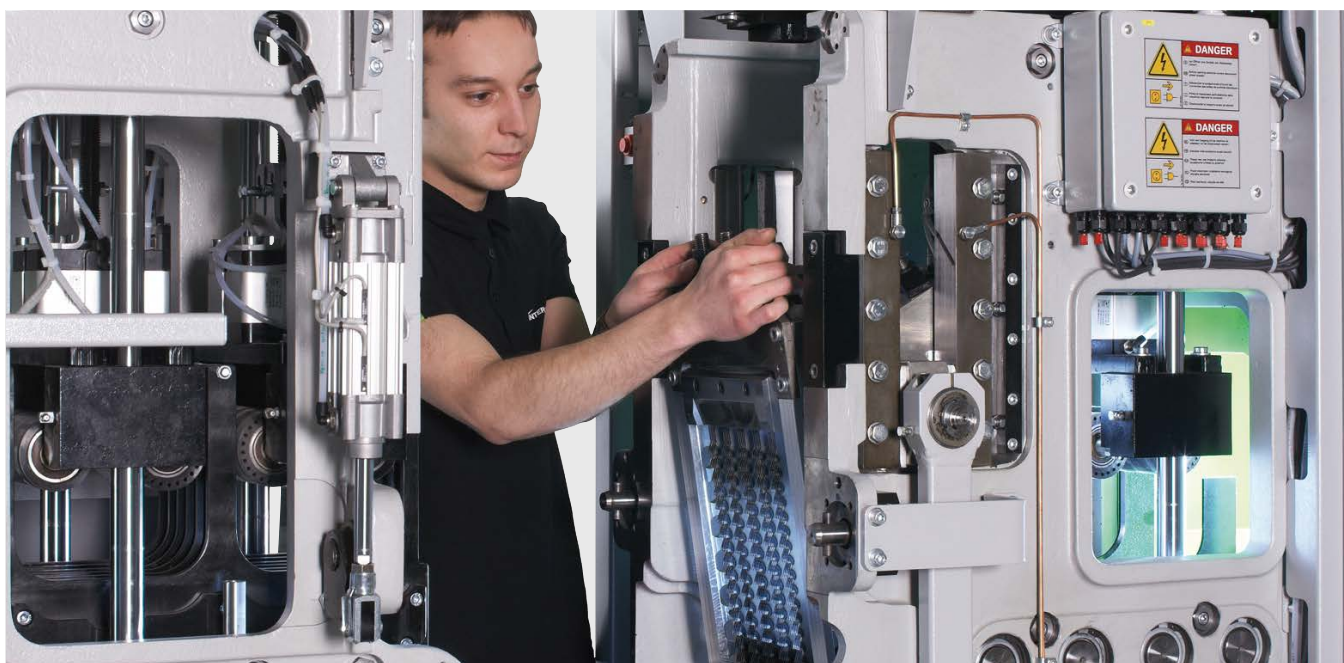

### Modułowa konstrukcja maszyny.

Prowadnice liniowe bez luzów zapewniają precyzyjny posuw. Masywna blokada gwarantuje długotrwałą stabilność maszyny.

### Optymalny dostęp.

Innowacyjna konstrukcja zapewnia optymalny dostęp do wszystkich elementów urządzenia. Wymiana ramy piłowej odbywa się na przykład w ergonomiczny sposób przy otwartej maszynie. Minimalny nakład czasu na prace nastawcze, przebrojenie i konserwację dodatkowo zwiększają dyspozycyjność maszyny.

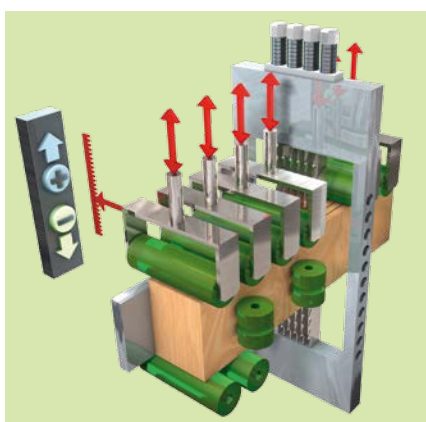

### Elektryczny układ dociskowy.

Układ dociskowy z możliwością regulacji elektrycznej zapewnia optymalny komfort obsługi i minimalizuje czas ustawiania.

### Prosta obsługa.

Na kompaktowym i przejrzystym zorganizowanym ekranie dotykowym można wybierać poszczególne punkty menu, wyświetlać i zmieniać wartości, a także wyświetlać wskazówki dotyczące konserwacji oraz dane.

### Centralny terminal obsługi.

Wszystkie elementy sterujące są obsługiwane na umieszczonym centralnie ekranie dotykowym oraz przy pomocy przełącznika obsługowego i regulatora ciśnienia. Oznacza to całkowicie wyeliminowanie konieczności wykonywania mechanicznych prac nastawczych.

Kokpit obsługi jest odizolowany od wibracji. Wszystkie części pneumatyczne i elektroniczne są dzięki temu chronione przed przenoszeniem wibracji. Zaletą: większa żywotność i dyspozycyjność wszystkich elementów sterujących.



# Indywidualny układ prowadzenia bloku.

**Wymagający klient potrzebuje indywidualnych rozwiązań. W związku z tym, firma WINTERSTEIGER oferuje, opcjonalnie, następujące systemy prowadzenia bloku:**

## Listwa prowadząca boczna i środkowa.

W położeniu **ogranicznik boczny**, blok drewna prowadzony jest wzdłuż bocznie wyposzczonej listwy prowadzącej, za pomocą pneumatycznie sterowanych rolek dociskowych.

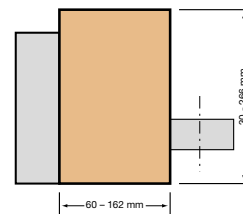

Szerokość bloku: 60 do 162 mm

Wysokość bloku: 30 do 266 mm

W położeniu **ogranicznik środkowy**, dwa klocki drewna prowadzone są wzdłuż centralnie wyposzczonej listwy prowadzącej, za pomocą pneumatycznie sterowanych rolek dociskowych po prawej i lewej stronie.

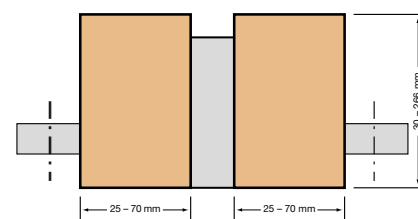

Szerokość bloku: 2 x 25 do 70 mm

Wysokość bloku: 30 do 266 mm

## System wielokanałowy.

Łatwy w montażu system dodatkowy przeznaczony do jednoczesnej obróbki kilku bloków.

Rozmieszczenie kanałów: w zależności od zamówienia klienta

Ilość kanałów: 2 do 5 kanałów

Wysokość bloku: 30 do 266 mm

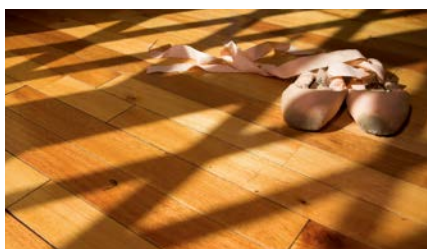
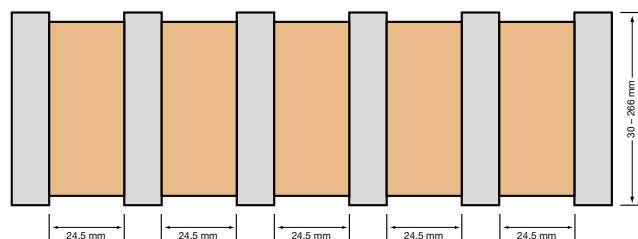

- Wylimitowanie zakleszczania się bloku dzięki zastosowaniu stożkowego otworu wlotowego bloku (brak naprężeń, także w przypadku wstępnie ostruganych materiałów)
- Specjalnie przygotowane szyny prowadzące gwarantują precyzyjne prowadzenie liniowe klocków, bezpośrednio przed rozpoczęciem cięcia przez piłę

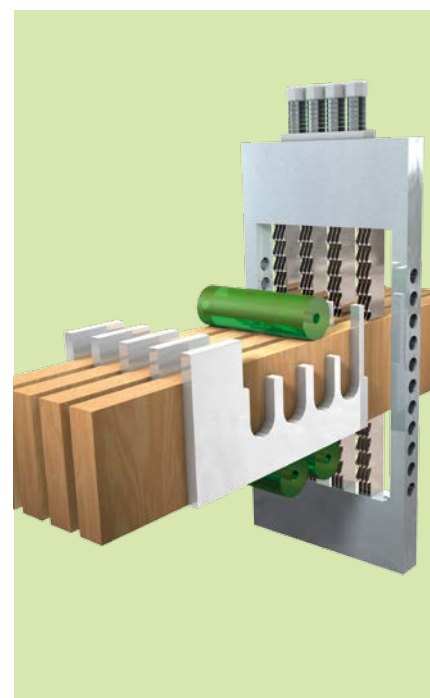
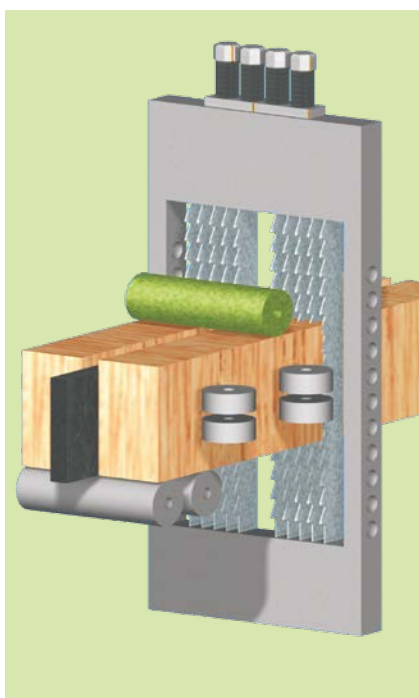

Składamy Państwu jednoznaczną ofertę.  
A mimo to pozostawimy wolny wybór.

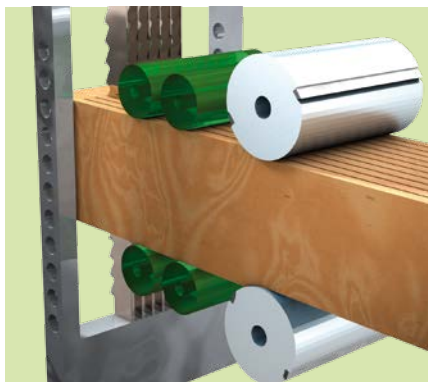

#### Podwójna strugarka.

Zaprojektowana na nowo podwójna strugarka zaskakuje optymalnym dostępem, uzyskanym dzięki umieszczeniu wszystkich elementów po jednej stronie, kompaktowej budowie oraz łatwej wymianie narzędzi.

Zalety dla użytkownika: precyzyjna krawędź do łączenia na klej, brak uszkodzeń transportowych na czołowej stronie płyty lub deski, idealnie równoległe płyty.

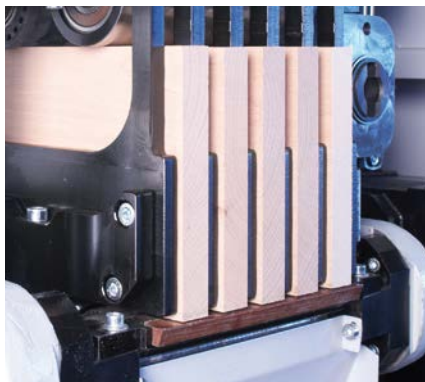

#### Układ stabilizacji.

Zintegrowany układ stabilizacji gwarantuje optymalną stabilizację dolnej strony klocka, przy wyjściu z urządzenia.

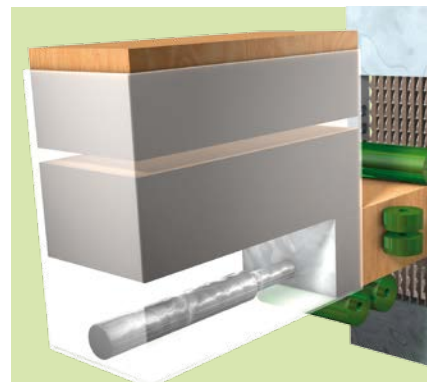

#### Podajnik.

Podajnik umożliwia ciągłe podawanie klocków drewna. Dzięki temu jedna osoba może obsługiwać kilka maszyn.

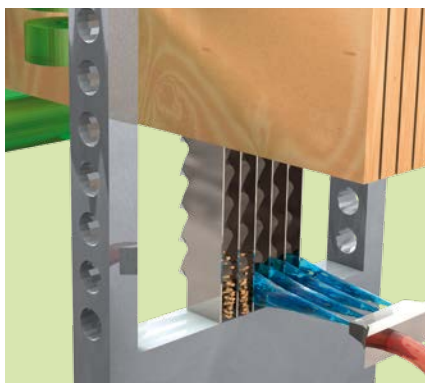

#### Układ cięcia na mokro.

Oprócz systemu Air Jet i systemu rozpylania możliwe jest także usuwanie ciężkiej, świeżej mączki drzewnej przy dolnej ramie piły za pomocą sprężonego powietrza.

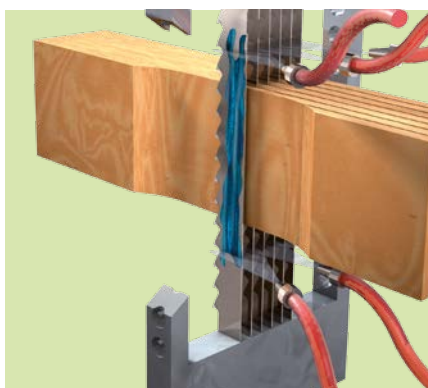

#### System rozpylania.

Rozpylanie biologicznego środka antyadhezyjnego na ostrzu piły zapobiega przyleganiu mączki drzewnej zawierającej żywicę. Przerwy pomiędzy poszczególnymi cyklami rozpylania można ustawić indywidualnie, w zależności od potrzeb i rodzaju drewna.

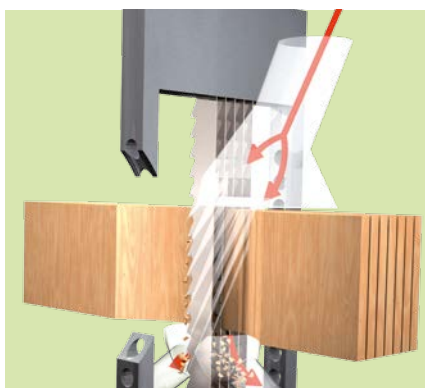

#### System Air Jet.

System Air Jet doprowadza ciągły strumień powietrza bezpośrednio w rejon cięcia zębów piły i wydmuchuje wióry powstające w procesie cięcia. Zapewnia to minimalne tarcie i minimalne tępienie się zębów, co skutkuje też zmniejszeniem nagrzewania się pił. Zalety dla użytkownika: dłuższy okres użytkowania pił, bardzo czysta, pozbawiona pyłu płyta, a także możliwość cięcia drewna trudnego w obróbce.



# DSG Notum

## Liczby. Dane. Fakty.

### Dane techniczne

Napięcie zasilania	400 – 415 VAC / 50 Hz *
Napęd podstawowy	11 kW
Prędkość posuwu (w zależności od rodzaju drewna i wymiarów bloku)	0,1 do 1,7 m/min
Posuw ramy traka	210 mm
Liczba posuwów	450 posuwów/min
Wysokość cięcia (płynna regulacja)	30 do 266 mm
Szerokość cięcia – listwa prowadząca boczna	60 do 162 mm
Szerokość cięcia – listwa prowadząca środkowa	2 x 25 do 70 mm
Liczba kanałów (zmienna szerokość bloku)	2 do 5 kanałów
Długość bloku	Min. 300 mm
Różnica w wysokości bloku / listwa prowadząca środkowa	Maks. +/- 0,5 mm
Grubość płyty (w zależności od rodzaju drewna i wymiarów bloku)	> 1,5 mm
Dokładność cięcia przy cięciu do wys. 120 mm	Ok. +/- 0,1 mm
Dokładność cięcia przy cięciu powyżej wys. 120 mm	Ok. +/- 0,2 mm
Rzaz	Od 0,9 mm
Liczba pił (bez skrawarki do wiórów)	Maks 30
Okres użytkowania piły	Do 60 godz.
Króciec odsysający	3 x 120 mm
Wydajność odsysania jednego złącza	30 m/s, 1300 m <sup>3</sup> /h
Ciśnienie powietrza	6 bar, 87 psi

\* Inne napięcie zasilania na zamówienie.

### Wymiary

Długość	3590 mm
Szerokość	990 mm
Wysokość	Maks 2250 mm
Wysokość maszyny podczas transportu	Ok. 2120 mm
Ciężar (wraz z podwójną strugarką)	Ok. 2200 kg / 2800 kg

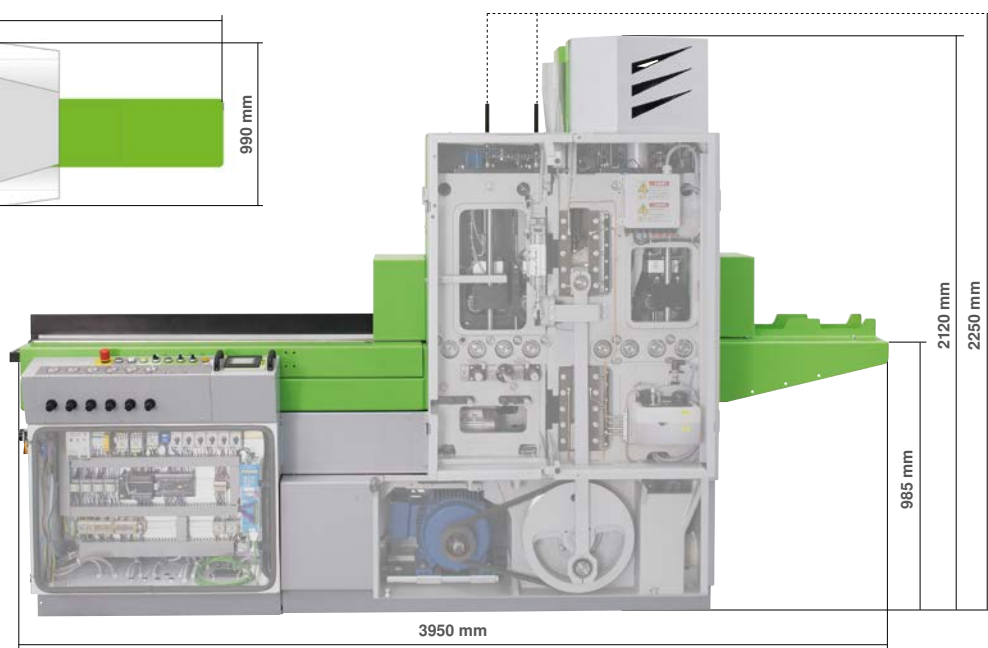
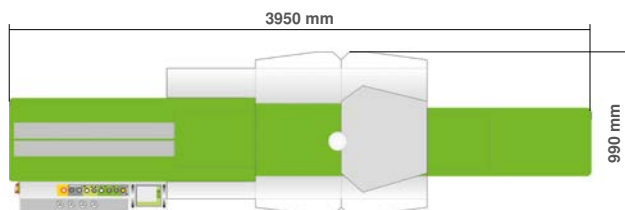

Zastrzega się możliwość zmian technicznych.

# Stosowane narzędzia determinują jakość realizacji rozwiązań technologicznych.



Produkcja pił w Arnstadt Niemcy

Dlatego od ponad 30 lat międzynarodowe grono kompetentnych klientów docenia naszą wiedzę i doświadczenie, jako innowacyjnego producenta maszyn i pił przeznaczonych do wysokiej jakości z wąskim rżazem.

Niebagatelną rolę odgrywa przy tym dostępność, jakość i okres użytkowania narzędzi. Optymalne przygotowanie narzędzia to czynnik o decydującym znaczeniu w kwestii konkurencyjności. WINTERSTEIGER daje swoim klientom pewność tego, że zawsze dysponują odpowiednio przygotowanymi narzędziami.



## **Brzeszczoty do cięcia z wąskim rżazem.**

Odpowiednia geometria zębów oraz precyzyjny i styczny kąt przyłożenia umożliwiają uzyskiwanie wysokiej jakości cięcia, przy wykorzystaniu brzeszczotów do cięcia z wąskim rżazem.

## **Brzeszczoty do rozdrabniania.**

Brzeszczoty rozdrabniacza umożliwiają obróbkę zewnętrznej lameli każdego klocka. Gwarantuje to właściwą grubość każdej lameli i możliwość dalszej obróbki lameli zewnętrznej bez dodatkowej kalibracji. W zależności od zastosowania dostępne są narzędzia stellite lub z węglików spiekanych.

**Brzeszczoty do cięcia z wąskim rżazem brzeszczoty rozdrabniające firmy WINTERSTEIGER przekonują w każdym calu:**

### **Optymalne rozwiązania.**

- 30 lat wiedzy i doświadczeń ze wszystkimi rodzajami drewna, a także referencje z całego świata
- Szeroka gama produktów z użyciem różnych materiałów podstawowych, podziałkami uzębienia i rżazami
- Dostosowane do potrzeb klientów prace rozwojowe nad nowymi produktami
- Odpowiednie narzędzie do klocków o wymiarach specyficznych dla danego klienta

### **Maksymalna ekonomiczność.**

- Natychmiastowa dalsza obróbka lameli bez dodatkowej kalibracji
- Rżaz od 0,7 mm
- Czysta powierzchnia lameli
- Najwyższa precyzja lameli
- Optymalna jakość lameli zewnętrznej uzyskiwana za pomocą brzeszczotu rozdrabniającego

### **Niezawodny partner.**

- Producent maszyn i narzędzi – wszystko z jednej ręki
- Niezawodny dostawca o najwyższej jakości i odpowiedniej mocy przerobowej
- Zarządzanie brzeszczotami oraz zakrojony na szeroką skalę serwis pilarski
- Wysoki poziom zadowolenia klientów

**Brzeszczoty i traki do cięcia z wąskim rżazem z firmy WINTERSTEIGER są optymalnie do siebie dopasowane. W celu uzyskania szczegółowego opisu poszczególnych brzeszczotów prosimy o zamówienie katalogu.**

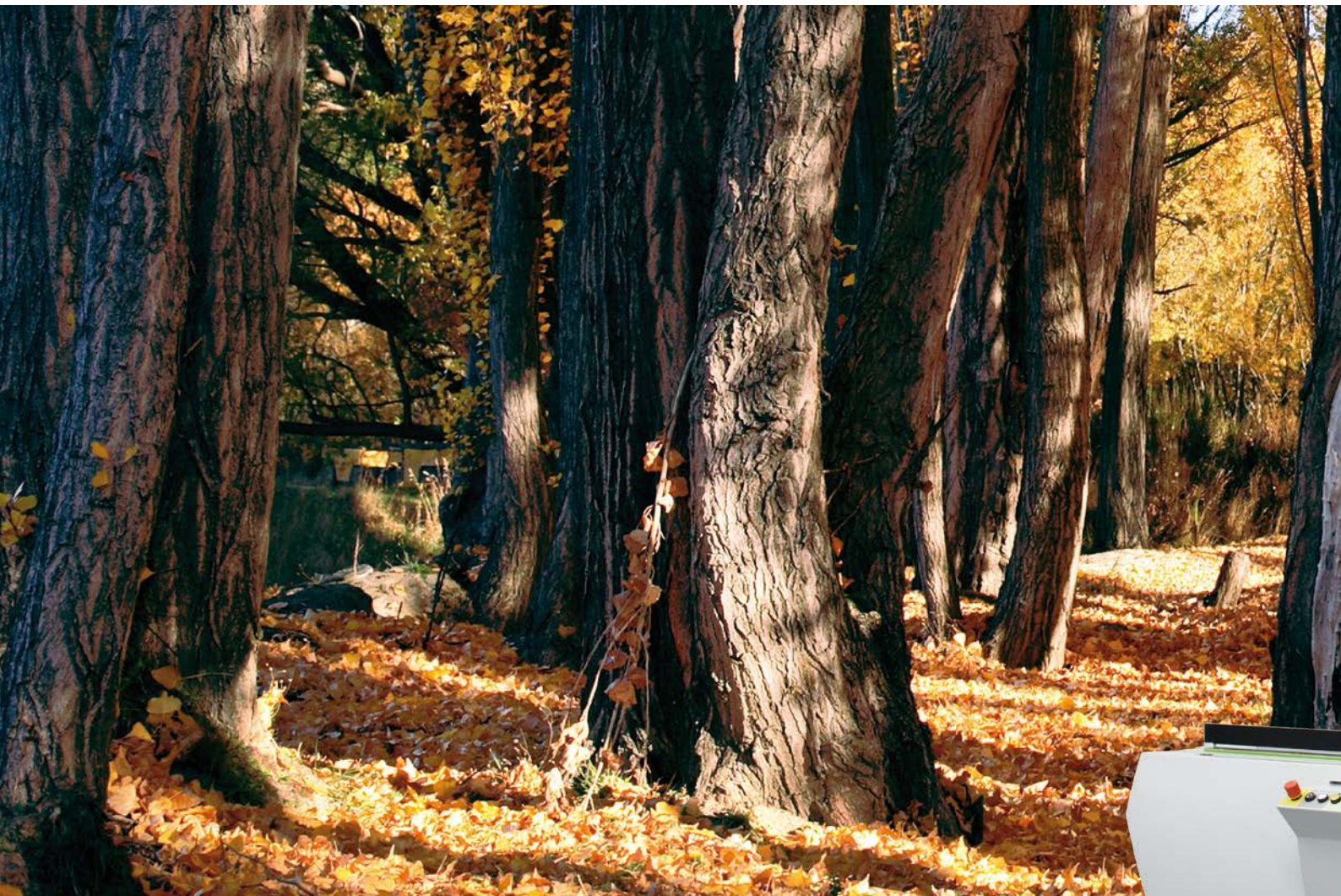

## DSG Sonic Innowacja oznacza odnowę. Zastosowanie traka DSG Sonic daje Państwu wyraźną przewagę.

**Przyszłościowe strategie sukcesu powstają w głowach ludzi, których pasją jest ponadprzeciętność. Tylko w ten sposób mogą powstawać projekty, które już teraz uwzględniają potrzeby dnia jutrzejszego. DSG Sonic pełni taką rolę w technologii cięcia cienkich płyt i desek.**

Trak DSG Sonic, wymyślony i zrealizowany przez zespół żytkowników, techników i projektantów, wyróżnia się niezwykłą efektywnością przy wytwarzaniu wysokiej jakości lameli do produkcji:

- Parkietów
- Płyt wielowarstwowych
- Drzwi
- Okien
- Mebli
- Trzonków do ołówków
- Instrumentów muzycznych i wielu innych



### Suma zalet dla klienta:

#### Duża precyzja

- Prowadzenie pił bez luzów
- Symetrycznie skonstruowana rama piłowa
- Wysokiej jakości technologia cięcia

#### 30 – 80 % więcej wydajności

- Rewolucyjna koncepcja napędu
- Wspomaganie precyzyjnego posuwu do przodu
- Większa wydajność napędu z 550 posuwami na minutę

#### Doskonała ergonomia

- Modułowa konstrukcja maszyny
- Optymalny dostęp
- Prosta obsługa

## Przegląd cech produktu.

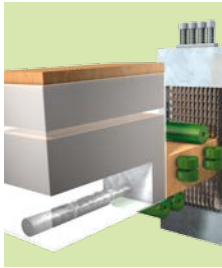

Podajnik

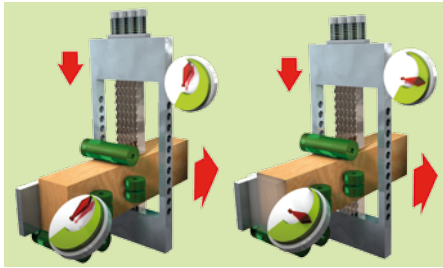

Wspomaganie precyzyjnego posuwu do przodu

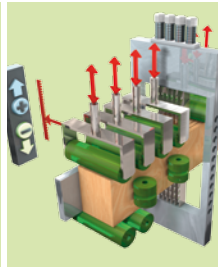

Elektryczny układ dociskowy

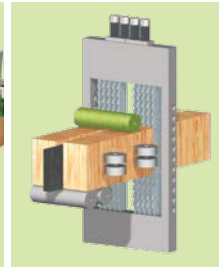

Listwa prowadząca rodkowa

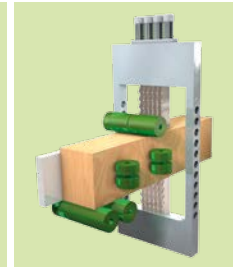

Listwa prowadząca boczna

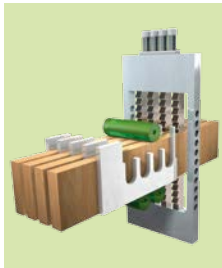

System wielokanałowy

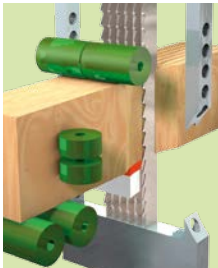

Układ stabilizacji



System Air Jet

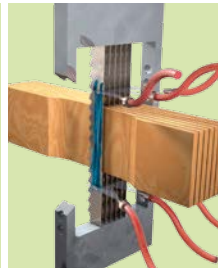

System rozpylania



Układ cięcia na mokro



Podwójna strugarka

Jak zaoferować coś, co przekracza wysokie wymagania?  
Sprawić, by zalety stały się standardem.

Każdą inwestycję należy dokładnie przemyśleć. Decydujące są kryteria ekonomiczne. Już w wersji podstawowej traka DSG Sonic znajduje się niewiarygodnie duża liczba nowoczesnych, seryjnych funkcji produktu, które gwarantują większą precyzję i wydajność oraz lepszą ergonomię.

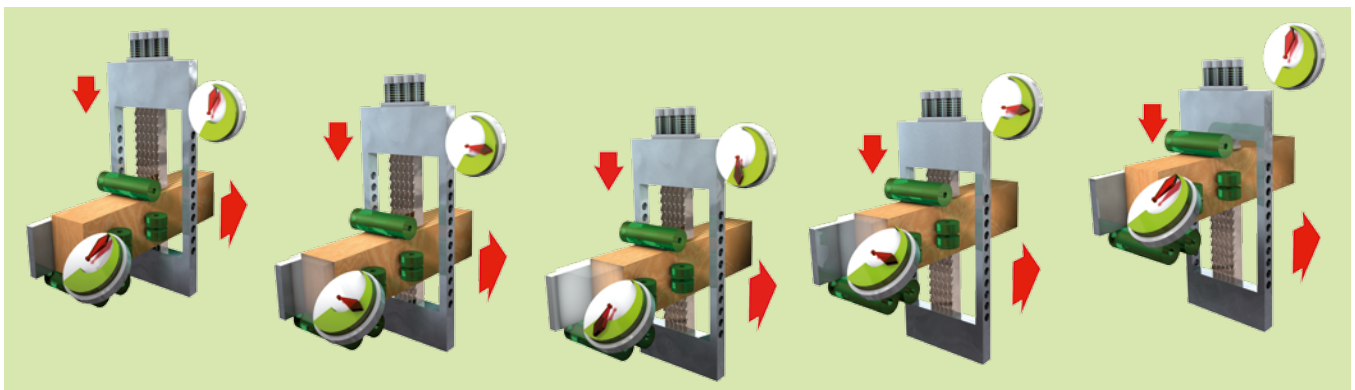

### Wspomaganie precyzyjnego posuwu do przodu.

Napędzanie wałków transportowych odbywa się poprzez elektronicznie sterowany posuw ze wspomaganie podczas wciągania i wysuwania elementów przez maszynę. Powoduje to idealne współgranie prędkości cięcia i posuwu do przodu. Dzięki optymalnemu dostosowaniu prędkości

ramy piłowej do prędkości klocka drewna, wraz z każdym ruchem ramy piłowej następuje dokładne przesunięcie obrabianego materiału przy każdym zębie. Rezultat: długi okres użytkowania piły i gładkie powierzchnie, przy bardzo dużej dokładności cięcia.



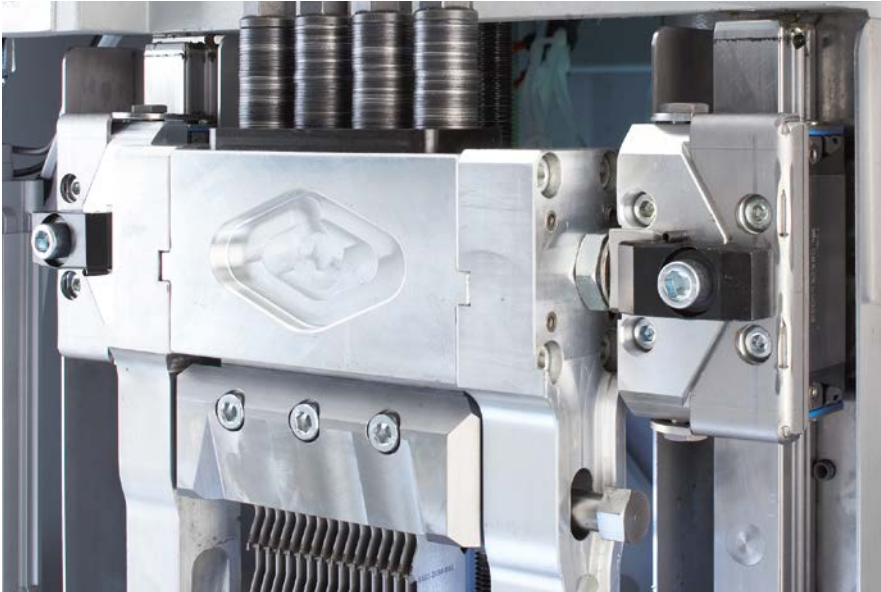

### Prowadzenie piły bez luzów.

Systemy prowadnic liniowych o wysokiej precyzji gwarantują bardzo dużą dokładność cięcia. W przeciwieństwie do systemów z drgającą ramą, prowadzenie piły bez luzów zapobiega wszelkim bocznym naciskom na piłę. Efekt: maksymalna dokładność, najdłuższy okres użytkowania i bardzo precyzyjny obraz cięcia. Najlepsze warunki dla bardzo cienkich pił i rzazów poniżej 1,1 mm.



### 550 posuwów na minutę.

W technologii, w jakiej wykonano trak do cięcia cienkich elementów, przepustowość (= posuw do przodu) zależy od ilości posuwów. Nowa koncepcja napędu, polegająca na skróceniu korbowodu, umożliwia uzyskanie maks. 550 cykli na minutę.

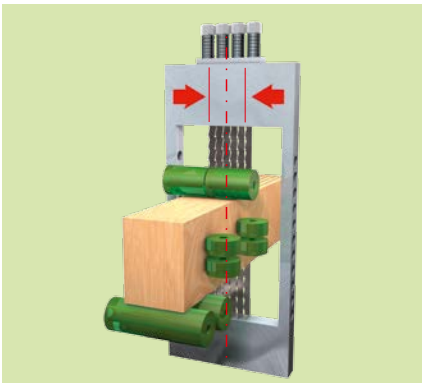

### Symetrycznie skonstruowana rama piły.

Symetrycznie skonstruowana rama piłowa gwarantuje zawsze równomierne naprężenie pracującej piły. Poprawia to precyzję cięcia i wydłuża okres użytkowania piły do cięcia cienkich płyt i desek. System ten umożliwia łatwe naprężenie ramy piłowej i szybką wymianę pojedynczych pił względem całego pakietu pił.

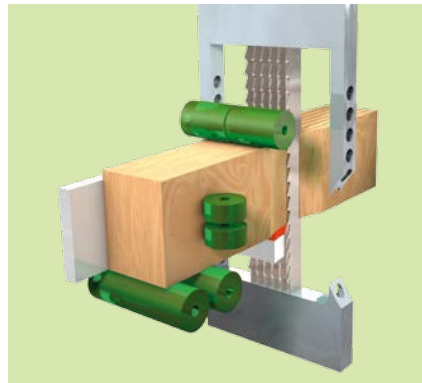

### Układ stabilizacji.

Zintegrowany układ stabilizacji gwarantuje optymalną stabilizację dolnej strony klocka, przy wyjściu z urządzenia.

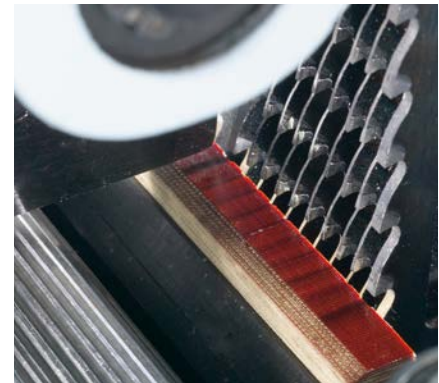

**Innowacje w firmie  
WINTERSTEIGER  
zawsze uwzględniają  
indywidualną korzyść  
klienta.**

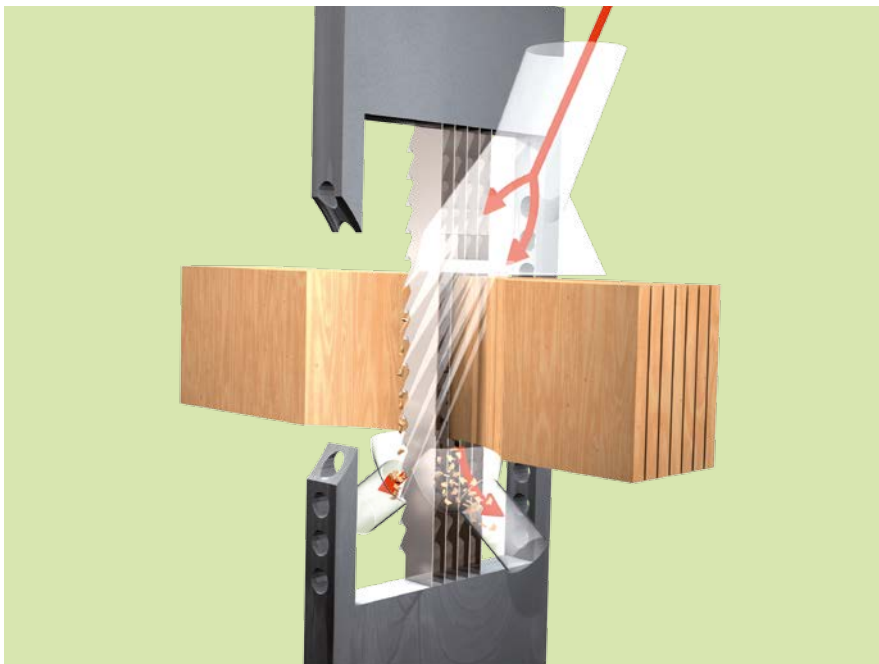

### System Air Jet.

System Air Jet doprowadza ciągły strumień powietrza bezpośrednio w rejon cięcia zębów piły i wydmuchuje wióry powstające w procesie cięcia. Zapewnia to minimalne tarcie i minimalne tępienie się zębów, co skutkuje też zmniejszeniem nagrzewania się pił. Korzyści dla użytkownika: dłuższy okres użytkowania pił, bardzo czysta, pozbawiona pyłu płyta, a także możliwość cięcia drewna trudnego w obróbce.

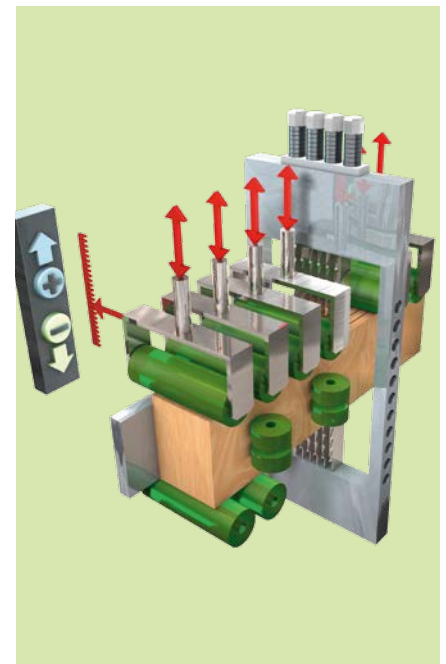

### Elektryczny układ dociskowy.

Układ dociskowy z możliwością regulacji elektrycznej zapewnia optymalny komfort obsługi i minimalizuje czas ustawiania. Funkcja specjalna: w pełni automatyczne ustawianie różnych wysokości klocka.

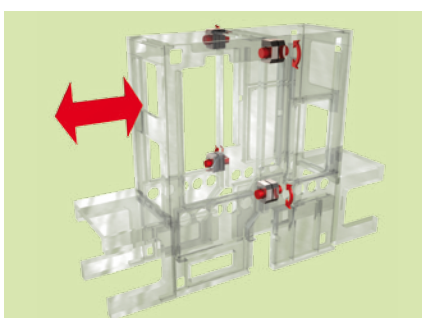

### Modułowa konstrukcja maszyny.

W celu uzyskania optymalnego dostępu do maszyny opracowano masywną blokadę 4-stopniową. Gwarantuje to długotrwałą stabilność maszyny przy największych obciążeniach.

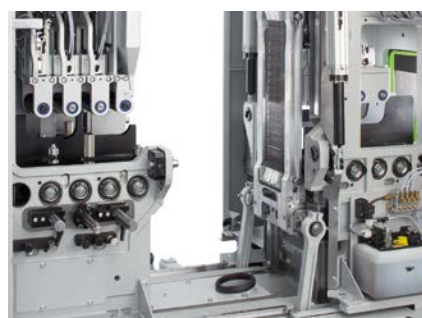

### Optymalny dostęp.

Innowacyjna konstrukcja zapewnia optymalny dostęp do wszystkich elementów urządzenia. Minimalny nakład czasu na prace nastawcze, przebrojenie i konserwację traka dodatkowo podnoszą dyspozycyjność maszyny.



### Prosta obsługa.

Na kompaktowym i przejrzystym zorganizowanym terminalu obsługi można wybierać poszczególne punkty menu, wyświetlać i zmieniać wartości, a także wyświetlać wskazówki dotyczące konserwacji.

## Indywidualny układ prowadzenia bloku.

Dostosowany do indywidualnych potrzeb klienta układ prowadzenia bloku jest zintegrowany w podstawowej wersji maszyny. Opcjonalnie można wykorzystywać następujące systemy prowadzenia bloku:

### Listwa prowadząca boczna i środkowa.

W położeniu **ogranicznik boczny** blok drewna prowadzony jest wzdłuż bocznie wypozycjonowanej listwy prowadzącej, za pomocą pneumatycznie sterowanych rolek dociskowych.

Szerokość bloku:	maks. 140 mm
Wysokość bloku:	30 do 266 mm

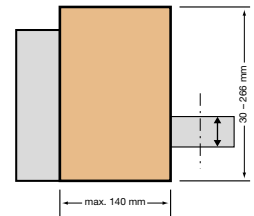

W położeniu **ogranicznik środkowy** dwa klocki drewna prowadzone są wzdłuż centralnie wypozycjonowanej listwy prowadzącej, za pomocą pneumatycznie sterowanych rolek dociskowych po prawej i lewej stronie.

Szerokość bloku:	maks. 2 x 60 mm
Wysokość bloku:	30 do 266 mm

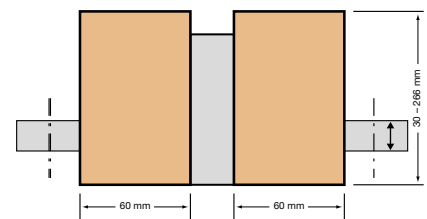

### System wielokanałowy.

Łatwy w montażu system dodatkowy przeznaczony do jednoczesnej obróbki kilku klocków.

Rozmieszczenie kanałów:	w zależności od zamówienia klienta
Ilość kanałów:	2 do 4 kanałów, wysokość bloku do 266 mm
	2 do 5 kanałów, wysokość bloku do 125 mm
Wysokość bloku:	30 do 266 mm

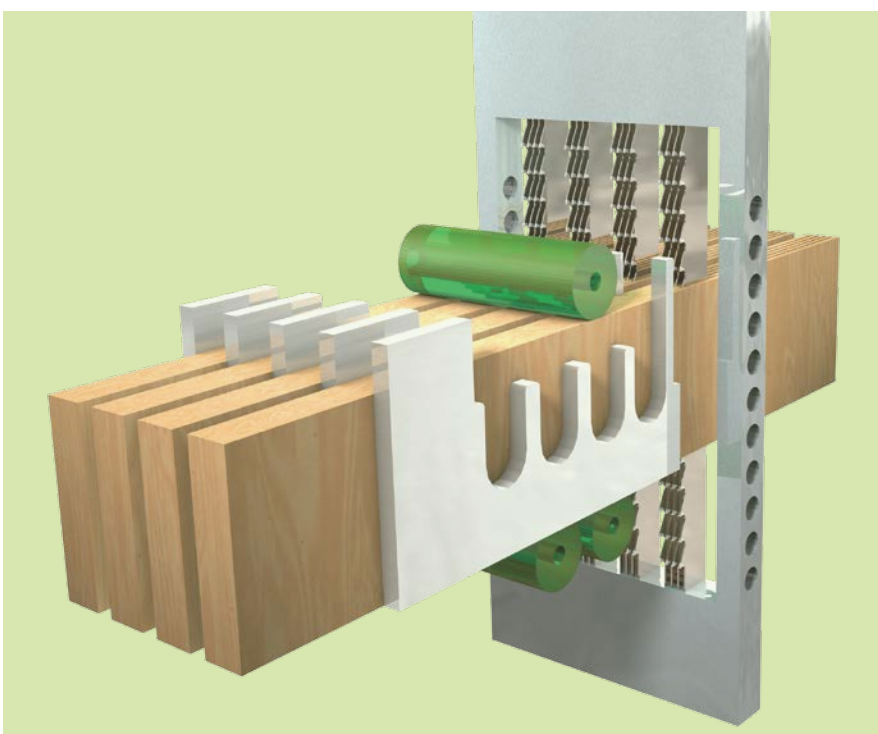
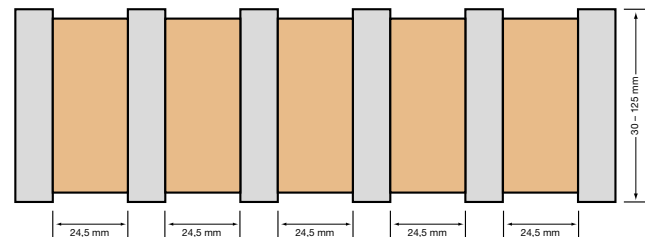

- Wyeliminowanie zakleszczania się bloku dzięki zastosowaniu stożkowego otworu wlotowego bloku (brak naprężeń, także w przypadku wstępnie ostruganych materiałów)
- Specjalnie przygotowane szyny prowadzące gwarantują precyzyjne prowadzenie liniowe klocków, bezpośrednio przed rozpoczęciem cięcia przez piłę

# Składamy Państwu jednoznaczny ofertę. A mimo to pozostawiamy wolny wybór.

**Jakość oferty to nie tylko wyraźna obietnica korzyści, której należy dotrzymać. Jakość rośnie wraz z możliwością wyboru. Na przykład spośród opcji, które dodatkowo poprawiają wynik zależnie od indywidualnych potrzeb.**

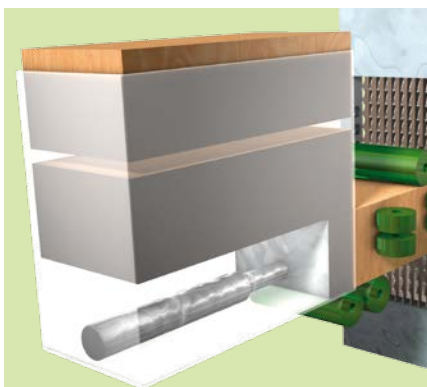

## **Podajnik.**

Podajnik umożliwia ciągłe podawanie klocków drewna. Dzięki temu jedna osoba może obsługiwać kilka maszyn.

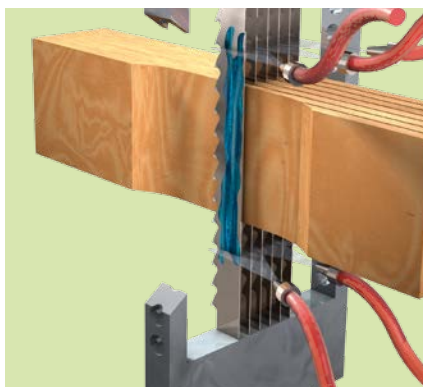

## **System rozpylania.**

Rozpylanie biologicznego środka antyadhezyjnego na ostrzu piły zapobiega przyleganiu mączki drzewnej zawierającej żywicę. Przerwy pomiędzy poszczególnymi cyklami rozpylania można ustawić indywidualnie, w zależności od potrzeb i rodzaju drewna.

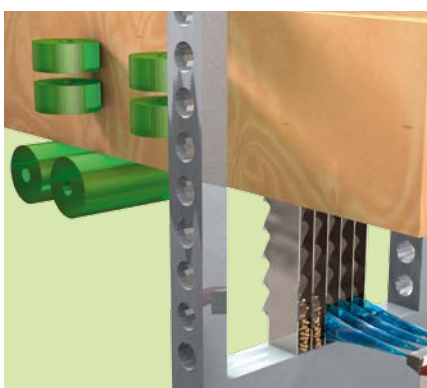

## **Układ cięcia na mokro.**

Oprócz systemu Air Jet i systemu rozpylania możliwe jest także usuwanie ciężkiej, świeżej mączki drzewnej przy dolnej ramie piły za pomocą sprężonego powietrza.

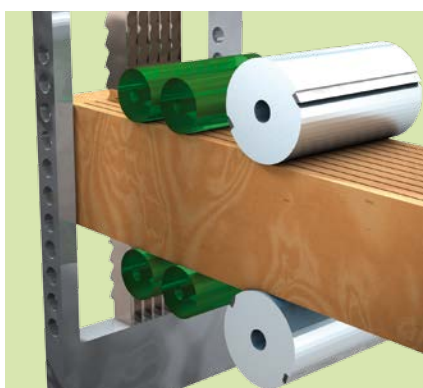

## **Podwójna strugarka.**

Zaprojektowana na nowo podwójna strugarka zaskakuje optymalnym dostępem, uzyskanym dzięki umieszczeniu wszystkich elementów po jednej stronie, kompaktowej budowie oraz łatwej wymianie narzędzi.

Zalety dla użytkownika: precyzyjna krawędź do łączenia na klej, brak uszkodzeń transportowych na czołowej stronie płyty lub deski, idealnie równoległe płyty.

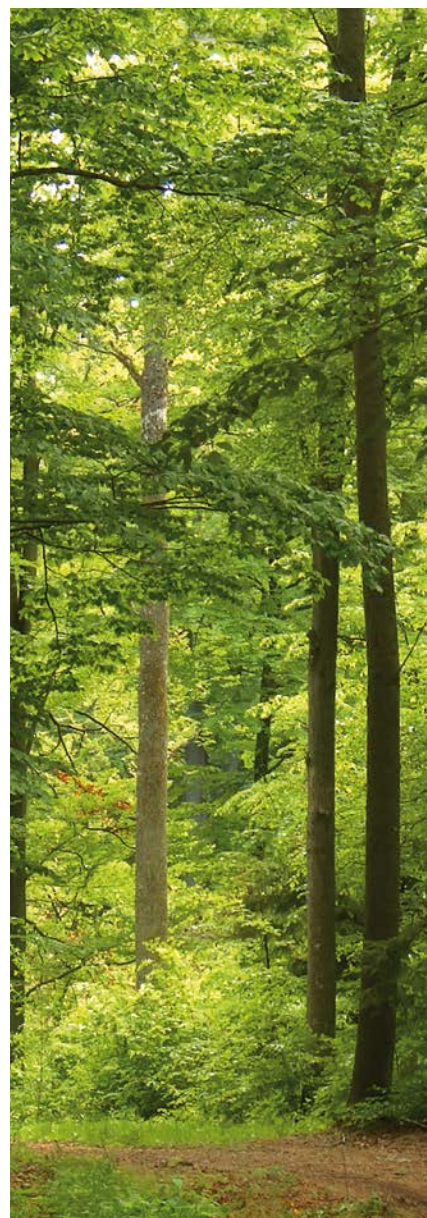

# DSG Sonic

## Liczby. Dane. Fakty.

### Dane techniczne

Napięcie zasilania	400 – 415 VAC / 50 Hz *
Napęd podstawowy	15 kW
Prędkość posuwu (w zależności od rodzaju drewna i wymiarów bloku)	0,3 do 1,7 m/min
Posuw ramy traka	210 mm
Liczba posuwów	550 posuwów/min
Wysokość cięcia (możliwość ustawienia w sposób elektryczny)	30 do 266 mm
Szerokość cięcia – listwa prowadząca boczna	Do 140 mm
Szerokość cięcia – listwa prowadząca środkowa	2 x do 60 mm
Liczba kanałów (zmienna szerokość bloku)	2 do 5 kanałów
Długość bloku	Od 185 mm
Różnica w wysokości bloku / listwa prowadząca środkowa	Maks. +/- 0,5 mm
Grubość płyty (w zależności od rodzaju drewna i wymiarów bloku)	> 1,5 mm
Dokładność cięcia przy cięciu do wys. 120 mm	Ok. +/- 0,1 mm
Dokładność cięcia przy cięciu powyżej wys. 120 mm	Ok. +/- 0,2 mm
Rzaz	Od 0,7 mm
Liczba pił	Maks. 35
Okres użytkowania piły	Do 80 godz.
Króciec odsysający	1 x 150 / 1 x 120 mm
Wydajność odsysania jednego złącza	30 m/s, 1300 m <sup>3</sup> /h
Ciśnienie powietrza	Min. 6 bar, 87 psi

\* Inne napięcie zasilania na zamówienie.

### Wymiary

Długość	4050 mm
Szerokość	1150 mm
Wysokość	Maks. 2500 mm
Wysokość maszyny podczas transportu	Ok. 2300 mm
Ciężar (wraz z podwójną strugarką)	Ok. 3000 kg (3500 kg)

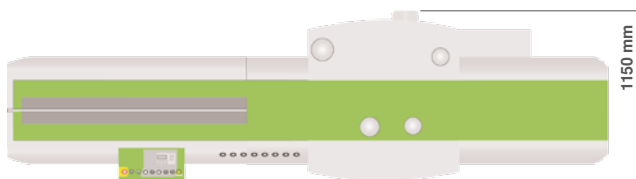

Zastrzega się możliwość zmian technicznych.

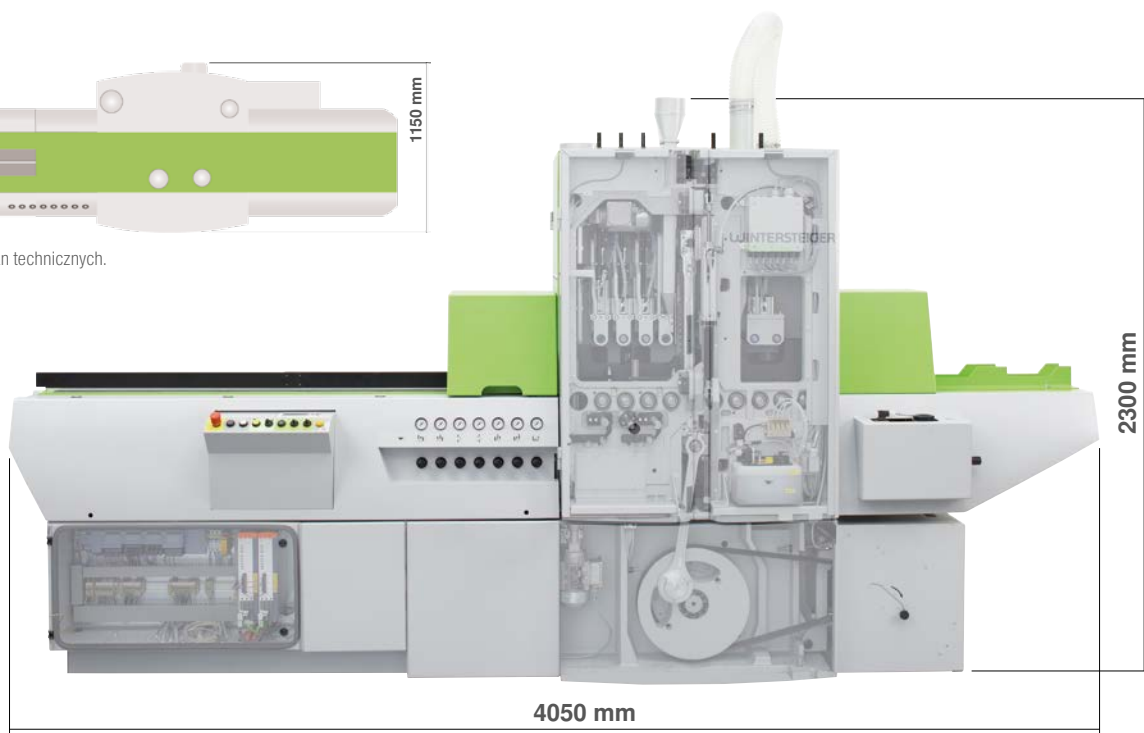

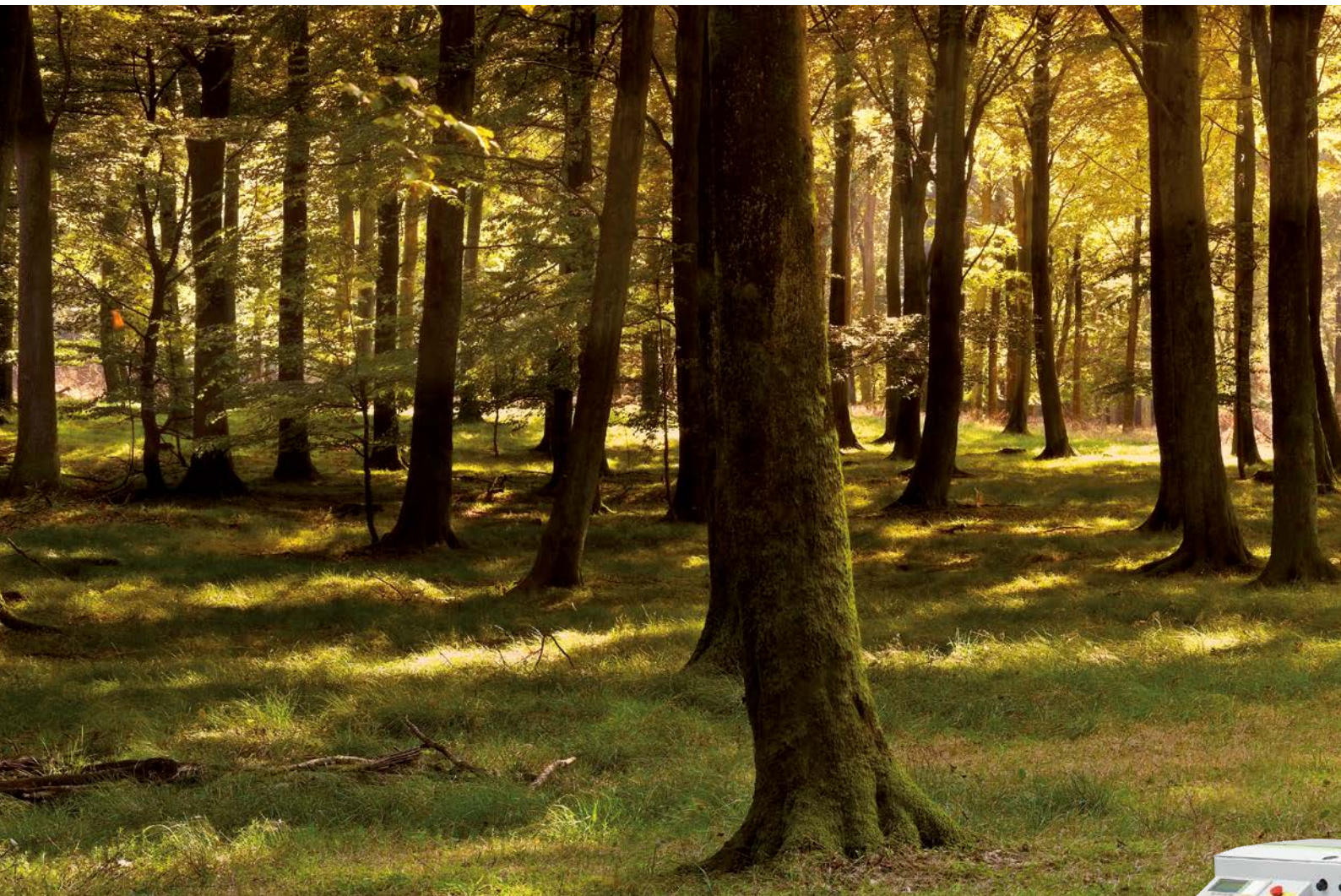

## DSG 200

Miarą wielkości jest,  
jeśli daje się więcej, niż się musi.

**Nietrudno znaleźć różnicę pomiędzy produktami o krótkim cyklu, a tymi, które z sukcesem utrzymują się na rynku przez długi czas. Jest nią wysoka jakość właściwości produktu, co równocześnie tłumaczy olbrzymi sukces traka DSG 200. Z jednej strony utrzymuje on swoją ponadprzeciętnie dobrą pozycję na rynku dzięki wydajności i innym cechom produktu, z drugiej natomiast stanowi sumę pasji, wiedzy ekspertów oraz doświadczenia wynalazców i konstruktorów, co czyni z traka urządzenie odnoszące nadzwyczajne sukcesy.**

Stosowany na całym świecie trak DSG 200 znakomicie sprawdza się podczas wytwarzania wysokiej jakości lameli (okleiny tartej) do produkcji:

- Parkietów
- Drzwi
- Płyt wielowarstwowych
- Paneli

Ogromny potencjał traka przy zastosowaniu przemysłowym zamyka się w przerobie do 1400 m<sup>2</sup> na jedną zmianę.



### Suma zalet dla klienta:

#### Wyjątkowe możliwości zastosowania

- Do 9 klocków w jednym przebiegu
- Wysokości cięcia do 400 mm

#### Wysoka wydajność

- Do 50 pól w jednej ramie piłowej
- Wydajny napęd główny o mocy 22 kW
- Wspomaganie precyzyjnego posuwu do przodu

#### Wysoka niezawodność

- Stalowa konstrukcja 5000 kg
- Masywna czterostopniowa blokada
- Wytrzymuje maksymalne obciążenie przy ekstremalnych wymaganiach

## Przegląd cech produktu.



Podajnik

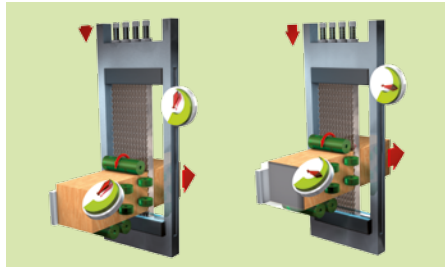

Wspomaganie precyzyjnego posuwu do przodu

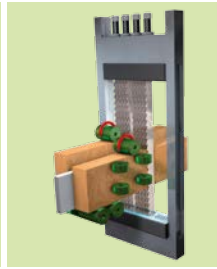

Listwa prowadząca środkowa z podzielnym układem dociskowym

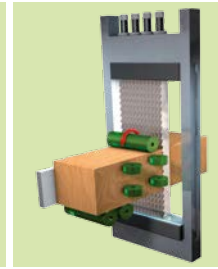

Listwa prowadząca boczna

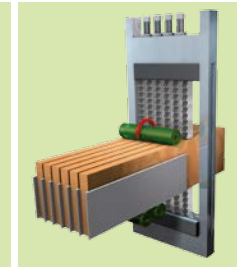

Dodatkowy 6-kanalowy kanał podawczy

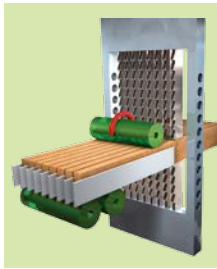

Dodatkowy 9-kanalowy kanał podawczy

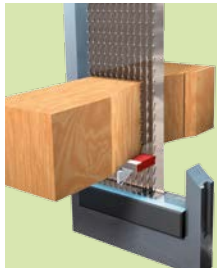

Ustawny wspornik wcięcia

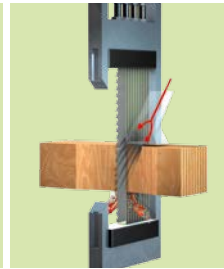

Air Jet

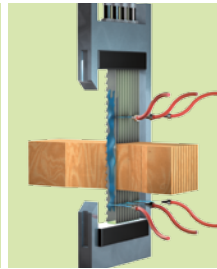

System rozpylania

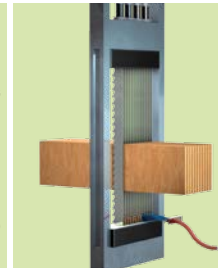

Układ do cięcia na mokro

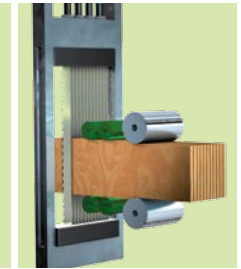

Podwójna strugarka

Jak zaoferować coś, co przekracza wysokie wymagania?  
Sprawić, by zalety stały się standardem.

Każdą inwestycję należy dokładnie przemyśleć. Decydujące są kryteria ekonomiczne. Już w wersji podstawowej traka DSG 200 znajduje się niewiarygodnie duża liczba nowoczesnych, seryjnych funkcji produktu, które gwarantują większą precyzję i wydajność oraz lepszą ergonomię.

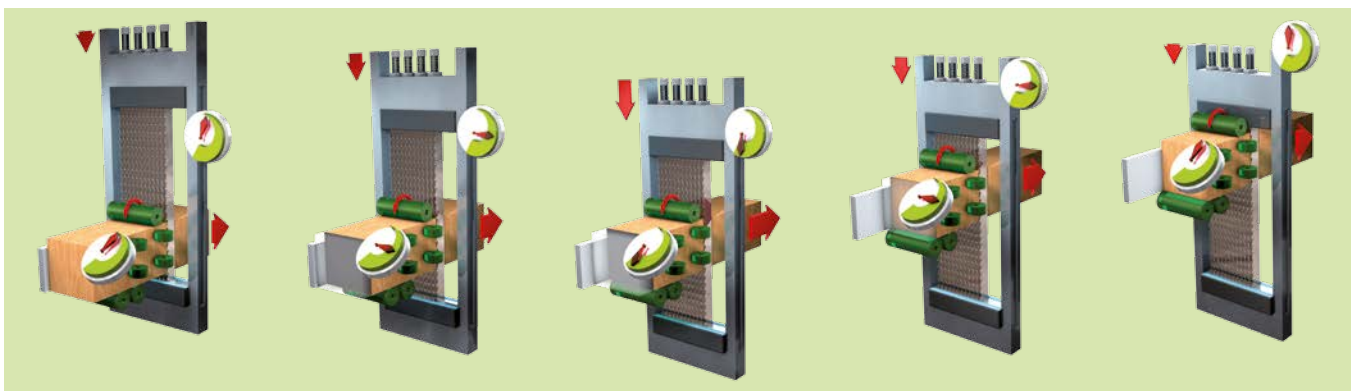

### Wspomaganie precyzyjnego posuwu do przodu.

Napędzanie wałków transportowych odbywa się poprzez elektronicznie sterowany posuw ze wspomaganie podczas wciągania i wysuwania elementów przez maszynę. Powoduje to idealne współgranie prędkości cięcia i posuwu do przodu. Dzięki optymalnemu dostosowaniu

prędkości ramy piłowej do prędkości klocka drewna, wraz z każdym ruchem ramy piłowej następuje dokładne przesunięcie obrabianego materiału przy każdym zębie. Rezultat: długi okres użytkowania piły i gładkie powierzchnie, przy bardzo dużej dokładności cięcia.





### **Wysokość cięcia do 400 mm.**

Aby sprostać wymaganiom rynku w zakresie produkcji szczególnie szerokich elementów do wyrobu desek podłogowych i boazeryjnych rozwijamy technologię cięcia cienkich płyt i desek. Dzięki ciągłym innowacjom firmy WINTERSTEIGER przy pomocy pilarki taśmowej DSG 200/400 można ciąć klocki drewna o wysokości cięcia do 400 mm. Precyzja, z której znane są maszyny WINTERSTEIGER umożliwia wytwarzanie elementów o szerokości do 400 mm i rzazie o grubości od 1,4 mm.



### **Do 9 klocków w jednym przebiegu.**

Równoczesne cięcie do 9 klocków gwarantuje maksymalną wydajność, również przy produkcji wąskich elementów. Wysoka precyzja i jakość wykonania oraz gotowa do klejenia powierzchnia lameli, umożliwiają natychmiastową dalszą obróbkę, bez dodatkowych czynności roboczych. Dzięki minimalnej grubości rzazu od 0,9 mm, możliwe jest uzyskanie o ponad 20 % lepszego wykorzystania materiału drzewnego.

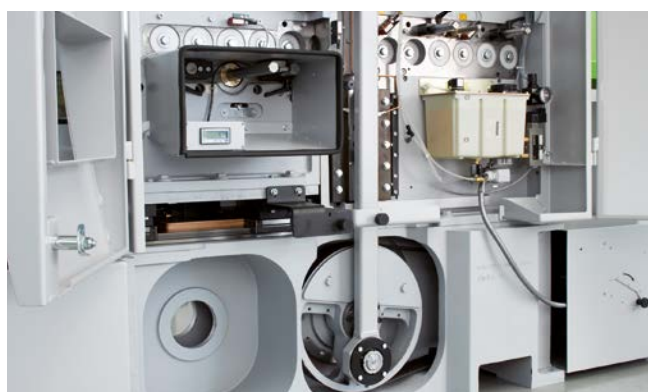

### **Konstrukcja stalowa o wadze 5000 kg.**

Dzięki solidnemu wykonaniu i masywnej budowie urządzenia, trak do cięcia cienkich płyt i desek / lameli DSG 200 zadziwia niskim poziomem wibracji i cichą pracą. Grubościennej stalowej konstrukcji tłumi drgania traka, stabilizuje go i gwarantuje długotrwałą precyzję.



#### Do 50 pił w jednej ramie.

Rama piłowa skonstruowana z wysokiej jakości materiałów. Jest w stanie przejść ekstremalne naprężenia. W zależności od parametrów brzeszczotów, można zastosować do 50 brzeszczotów, zachowując wymagane naprężenia, pod długotrwałym obciążeniem. Ze względu na dużą liczbę brzeszczotów stworzyliśmy mechanizm prostej i szybkiej wymiany pojedynczych elementów lub całych zestawów piłarskich.

#### Wydajny napęd główny o mocy 22 kW.

Aby sprostać wysokim wymaganiom, stawianym przed maszyną DSG 200, jako napęd główny zastosowano wydajny silnik o mocy 22 kW.

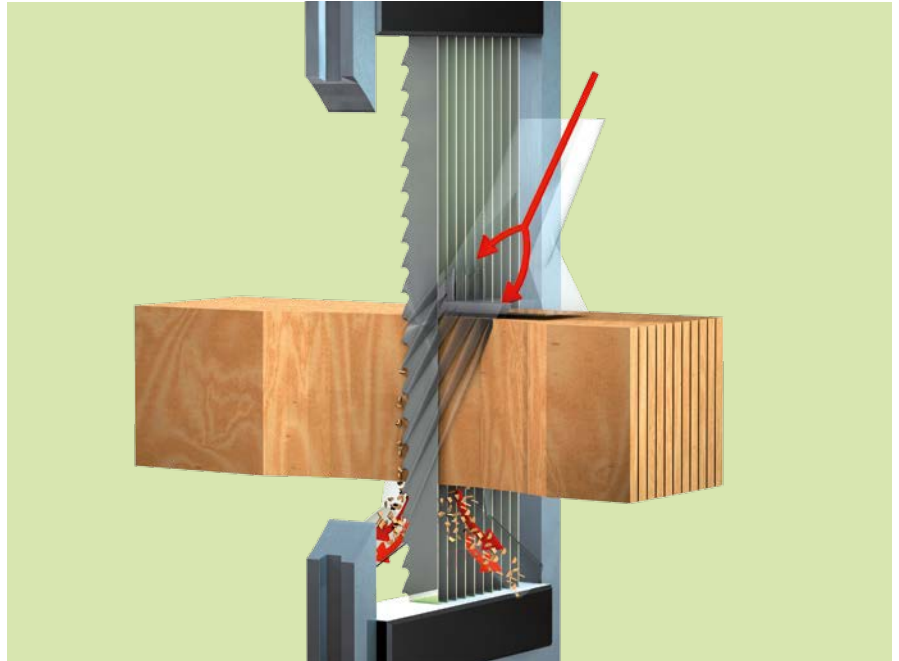

#### System Air Jet.

System Air Jet doprowadza ciągły strumień powietrza bezpośrednio w rejon cięcia zębów piły i wydychuje wióry powstające w procesie cięcia. Zapewnia to minimalne tarcie i minimalne tępienie się zębów, co skutkuje też zmniejszeniem nagrzewania się pił. Korzyści dla użytkownika: dłuższy okres użytkowania pił, bardzo czysta, pozbawiona pyłu płyta, a także możliwość cięcia drewna trudnego w obróbce.



#### Maksymalna możliwość obciążenia, również w ekstremalnych warunkach.

Innowacyjna konstrukcja pozwala jednocześnie na maksymalne obciążenie wszystkich części traka, zapewniając do nich jednocześnie optymalny dostęp. Konstrukcja ta, w połączeniu z minimalnym nakładem czasu na nastawy, przebrojenie i konserwację maszyny, podnosi dodatkowo jej dyspozycyjność, również przy maksymalnych wymaganiach.

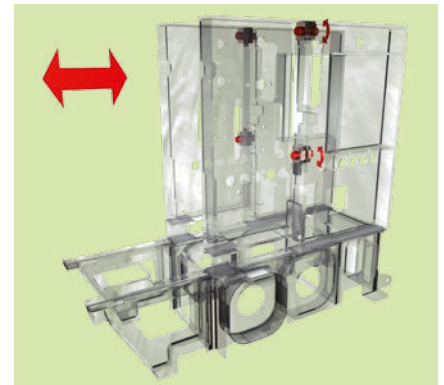

#### Modułowa konstrukcja maszyny dzięki masywnej czterostopniowej blokadzie.

W celu uzyskania optymalnego dostępu do maszyny, opracowano masywną czterostopniową blokadę. Gwarantuje ona maszynie trwałą stabilność, również pod najwyższymi obciążeniami.



Cecha produktu jest zaletą tylko wtedy, gdy klient może czerpać z niej indywidualną korzyść. Dlatego firma WINTERSTEIGER wprowadza każdą innowację, mając na uwadze ten właśnie cel.

#### Wygodna i prosta obsługa.

Na kompaktowym i przejrzystym zorganizowanym terminalu obsługi można wybierać poszczególne punkty menu, wyświetlać i zmieniać wartości, a także wyświetlać wskazówki dotyczące konserwacji.

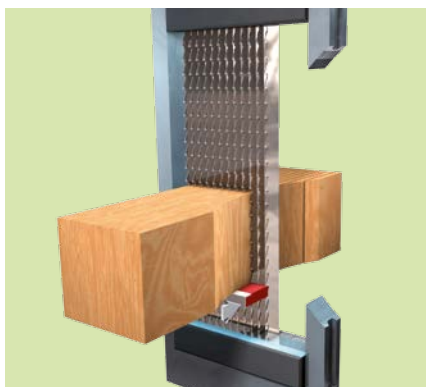

#### Ustawny wspornik wcięcia.

Ustawny wspornik gwarantuje optymalną stabilność klocka w jego dolnej części, u wylotu pił. W dodatku wspornik można regulować podczas pracy maszyny nawet do 30 razy – tworząc w ten sposób perfekcyjny system ochrony krawędzi lameli.

# Indywidualny układ prowadzenia bloku.

Wysokie oczekiwania rynkowe wymagają indywidualnych rozwiązań. W związku z tym, firma WINTERSTEIGER oferuje, opcjonalnie, następujące systemy prowadzenia bloku:

## Ogranicznik środkowy i boczny.

W położeniu **ogranicznik boczny**: blok drewna jest prowadzony wzdłuż bocznie wypozycjonowanej listwy prowadzącej, za pomocą pneumatycznie sterowanych rolek dociskowych.

Szerokość bloku:	80 do 205 mm
Wysokość bloku:	45 do 250 mm (w wersji DSG 200/400: 140 do 400 mm)

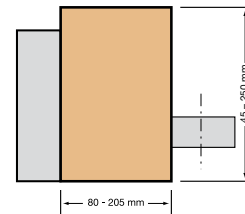

W położeniu **ogranicznik środkowy**: dwa klocki drewna prowadzone są wzdłuż centralnie wypozycjonowanej listwy prowadzącej, za pomocą pneumatycznie sterowanych rolek dociskowych, po prawej i lewej stronie.

Szerokość bloku:	2 x 30 do 95 mm
Wysokość bloku:	45 do 250 mm (w wersji DSG 200/400: 140 do 400 mm)

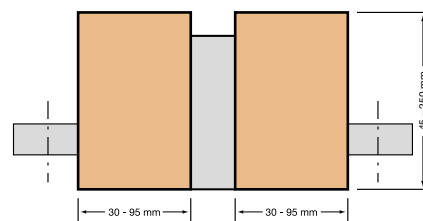

## Dodatkowe kanały podawcze.

Łatwy w montażu system dodatkowy przeznaczony jest do jednoczesnej obróbki kilku klocków.

Rozmieszczenie kanałów:	w zależności od zamówienia klienta
Ilość kanałów:	do 6 kanałów, przy wysokości klocka do 400 mm do 9 kanałów przy wysokości klocka do 80 mm

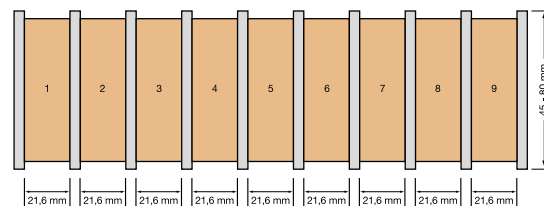

## Różna wysokość bloku.

Podzielone rolki dociskowe, napędzane w strefie wciągania umożliwiają równoczesną obróbkę klocków o różnej wysokości.

- Wylimitowanie zakleszczania się bloku dzięki zastosowaniu stożkowego otworu wlotowego bloku (brak naprężeń, także w przypadku wstępnie ostruganych materiałów)
- Specjalnie przygotowane szyny prowadzące gwarantują precyzyjne prowadzenie liniowe klocków, bezpośrednio przed rozpoczęciem cięcia przez piłę

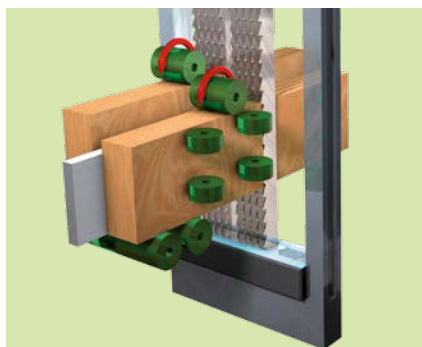

6-kanałowy kanał podawczy

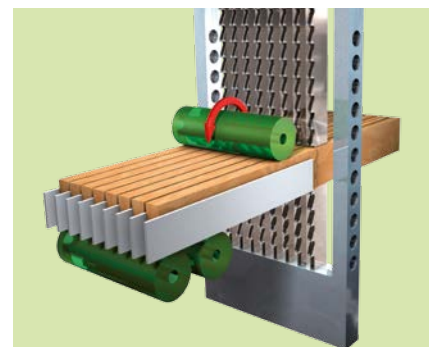

9-kanałowy kanał podawczy

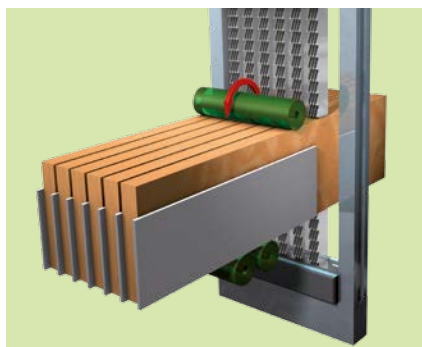

4-kanałowy kanał podawczy

# Składamy Państwu jednoznaczną ofertę. A mimo to pozostawiamy wolny wybór.

**Jakość oferty to nie tylko wyraźna obietnica korzyści, której należy dotrzymać. Jakość rośnie wraz z możliwością wyboru. Na przykład spośród opcji, które dodatkowo poprawiają wynik zależnie od indywidualnych potrzeb.**

## **Podajnik.**

Podajnik umożliwia ciągłe podawanie klocków drewna. Dzięki temu jedna osoba może obsługiwać kilka maszyn.

### *Podajnik standardowy:*

Mieści klocki standardowej długości do 900 mm. Możliwe przedłużenie podajnika pozwala na podawanie klocków do 3000 mm.

### *Podajniki zintegrowane z linią produkcyjną:*

Na zamówienie dostępne są zintegrowane z linią produkcyjną podajniki specjalne, do automatycznego podawania klocków o różnej długości.

## **Podwójna strugarka.**

Dołączana podwójna strugarka gwarantuje idealnie równoległe krawędzie płyty i dokładny kąt prosty na krawędzi fugi. Dodatkowo usuwane są małe wyrwy na dolnej stronie lameli, jak i ewentualne wgniecenia na górnej części. Zalety dla użytkownika: precyzyjna krawędź fugi do łączenia na klej, brak uszkodzeń transportowych na dolnej części płyty lub deski, idealnie równoległe krawędzie lameli.

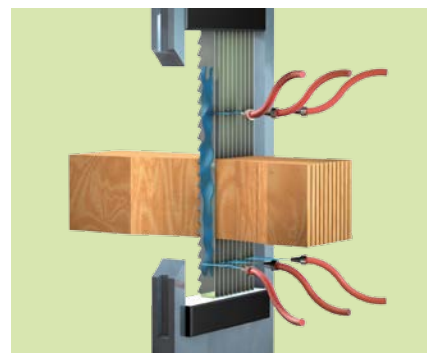

## **System rozpylania.**

Rozpylanie biologicznego środka antyadhezyjnego na ostrzu piły zapobiega przyleganiu mączki drzewnej zawierającej żywicę. Przerwy pomiędzy poszczególnymi cyklami rozpylania można ustawić indywidualnie, w zależności potrzeb i rodzaju drewna.

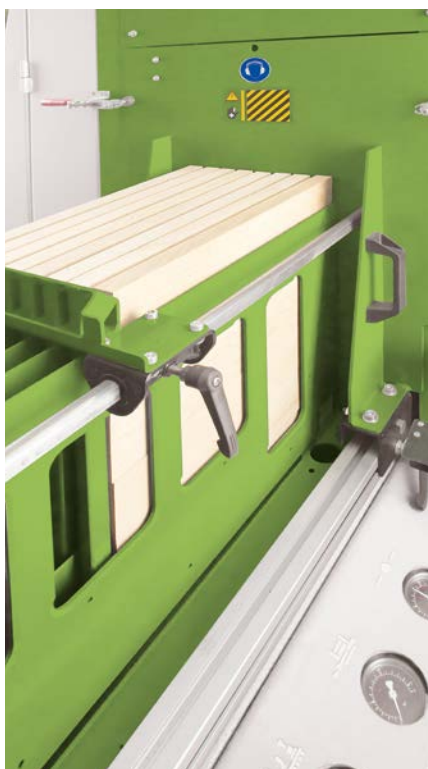

## **Układ cięcia na mokro.**

Oprócz systemu Air Jet i systemu rozpylania możliwe jest także usuwanie ciężkiej, świeżej mączki drzewnej, przy dolnej ramie piły, za pomocą sprężonego powietrza.

# DSG 200

## Liczby. Dane. Fakty.

### Dane techniczne

	DSG 200	DSG 200/400 Specjalna wysokość cięcia
Napięcie zasilania	400 – 415 VAC / 50 Hz *	400 – 415 VAC / 50 Hz *
Napęd podstawowy	22 kW	22 kW
Prędkość posuwu (w zależności od rodzaju drewna i wysokości bloku)	0,2 do 2,0 m/min	0,2 do 2,0 m/min
Posuw ramy traka	210 mm	210 mm
Liczba posuwów	450 posuwów/min	400 posuwów/min
Wysokość cięcia kanału podawczego (płynna regulacja)	45 do 250 mm	140 do 400 mm
Szerokość cięcia – listwa prowadząca boczna	80 do 205 mm	80 do 165 mm
Szerokość cięcia – listwa prowadząca środkowa	2 x 30 do 95 mm	2 x 30 do 75 mm
Liczba kanałów (zmienna szerokość bloku)	2 do 9 kanałów	1 do 4 kanałów
Długość bloku	Od 250 mm	Od 500 mm
Różnica w wysokości bloku / listwa prowadząca środkowa	Płynna regulacja	Płynna regulacja
Grubość płyty (w zależności od rodzaju drewna i wysokości bloku)	> 1,5 mm	> 3 mm
Dokładność cięcia przy cięciu do wys. 120 mm	Ok. +/- 0,1 mm	-
Dokładność cięcia przy cięciu powyżej wys. 120 mm	Ok. +/- 0,2 mm	Ok. +/- 0,2 mm
Dokładność cięcia przy cięciu powyżej wys. 250 mm	-	Ok. +/- 0,3 mm
Rzaz	Od 0,9 mm	Od 1,1 mm
Liczba pił	Maks. 50	Maks. 32
Czas użytkowania piły	Do 60 godzin	Do 60 godzin
Króciec odsysający (podwójna strugarka)	3 x 140 (1 x 120 mm)	3 x 140 mm
Wydajność odsysania jednego złącza	30 m/s, 5100 m <sup>3</sup> /h	30 m/s, 5100 m <sup>3</sup> /h
Ciśnienie powietrza	Min. 6 bar, 87 psi	Min. 6 bar, 87 psi

\* Inne napięcie zasilania na zamówienie.

### Wymiary

	DSG 200	DSG 200/400 Specjalna wysokość cięcia
Długość (podwójna strugarka)	4400 mm (5050 mm)	4400 mm
Szerokość	1230 mm	1230 mm
Wysokość	Ok. 2600 mm	Ok. 2715 mm
Wysokość maszyny podczas transportu	Maks. 2100 mm	Maks. 2200 mm
Ciężar	Ok. 5000 kg	Ok. 5200 kg

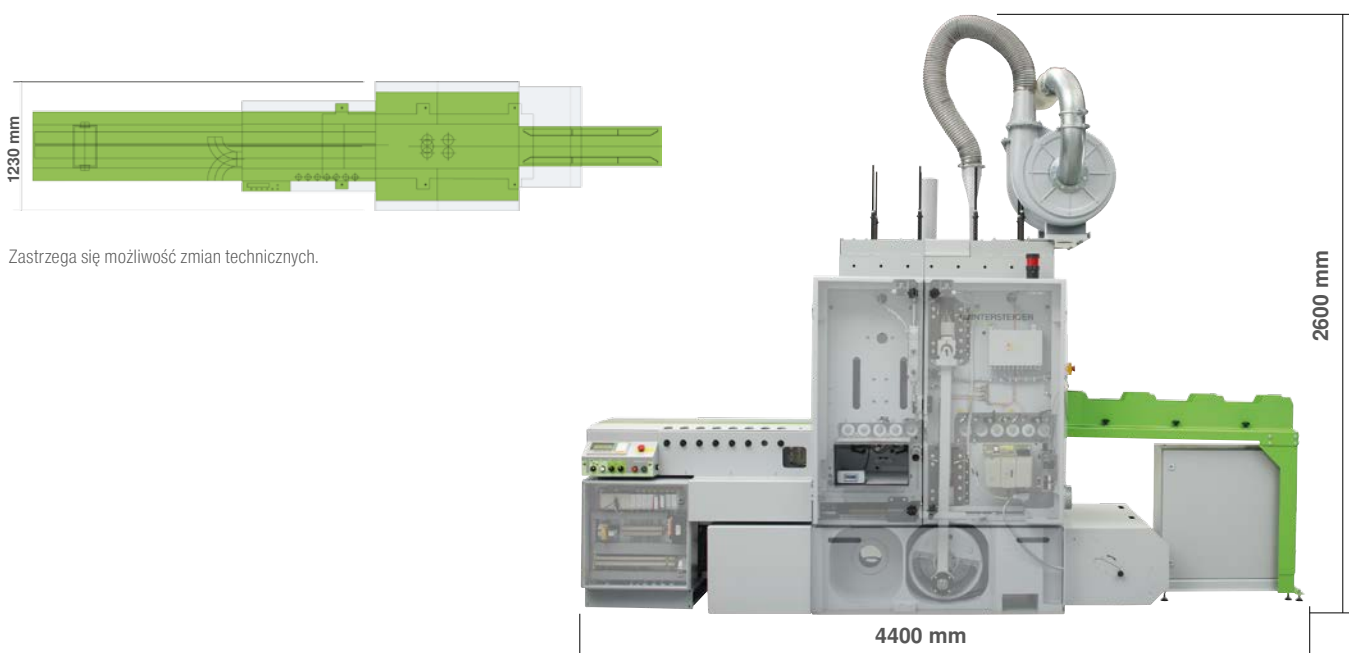

Zastrzega się możliwość zmian technicznych.

# Porównanie technologii na przykładzie produkcji warstw wierzchnich – podłoga z desek.

## Dane dotyczące narożników:

Grubość deski 2 do 5 mm

Szerokość deski 200 do 250 mm

Kłosek drewna: suchy, ostrugany z 4 stron

### Trak do cięcia cienkich płyt i desek

#### Jakość powierzchni deski

Tolerancja grubości: ok. +/-0,2 mm

Brak wypaleń

Powierzchnia gotowa do klejenia bez dodatkowych czynności roboczych

Doskonała jakość powierzchni

#### Rzaz

Minimalny rzaz: ok. 1,1 mm

5 desek z bloku

#### Straty na cięcie / wykorzystanie 1 m<sup>3</sup> drewna

**Straty na cięcie: 30 %**



**Wykorzystanie surowca: + 20 %**

### Technologie alternatywne

#### Jakość powierzchni deski

Tolerancja grubości: ok. +/-0,3 mm

Wypalenia na desce

Konieczna kalibracja deski

#### Rzaz

Rzaz: ok. 1,4 – 1,8 mm

4 deski z bloku

#### Straty na cięcie / wykorzystanie 1 m<sup>3</sup> drewna

**Straty na cięcie: 50 %**

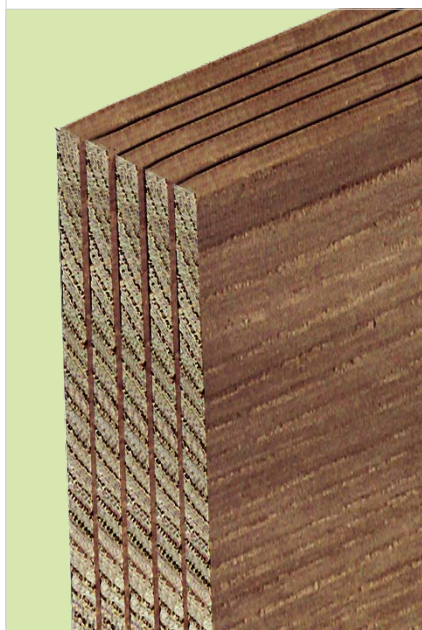

# Serwis firmy WINTERSTEIGER. Koniec dostawy jest dopiero początkiem współpracy.

**Najlepszy czas na ocenienie jakości inwestycji nadchodzi wiele lat po dokonaniu dostawy. W związku z tym firma WINTERSTEIGER stworzyła globalny serwis, który rozpoczyna się wraz z uruchomieniem urządzenia i dotyczącym go szkoleniem, a kończy usługą help-desk.**

## **Uruchomienie i szkolenie.**

Firma WINTERSTEIGER gwarantuje uruchomienie urządzenia oraz szkolenie przez ekspertów na całym świecie i oczywiście na miejscu.

## **Obecność przy produkcji.**

Mamy tutaj na myśli wszystkie dalsze środki, umożliwiające jak najszybsze, ekonomiczne zastosowanie urządzenia.

## **Proaktywne utrzymanie urządzenia w dobrym stanie technicznym.**

Konserwacja i zapobiegawcza wymiana określonych części podlegających zużyciu w ustalonych terminach likwiduje problemy zanim się pojawią. Na przykład podczas urlopu zakładowego naszych klientów, co umożliwia obniżenie kosztów utrzymania do minimum.

## **Umowy ramowe na materiały eksploatacyjne i piły.**

Tego typu uzgodnienia pozwalają nam na wcześniejsze zaplanowanie zapotrzebowania rocznego i obniżenie kosztów, co skutkuje oczywiście natychmiastowym efektem dla klienta.

Inne zalety:

- Dostawy uzależnione od zużycia („just in time”)
- Dostępność w krótkich terminach
- Przechowywanie w magazynach firmy WINTERSTEIGER

## **Usługa help-desk.**

Poprzez tą usługę spełniamy wysokie wymagania naszych partnerów w zakresie serwisu na całym świecie. Gwarantuje to doskonałej jakości pomoc także poza naszymi godzinami pracy.





Zalążek naszego sukcesu leży w podłożu,  
które przygotowuje dla nas przyroda.



## WINTERSTEIGER Woodtech.

### Wartość drewna rośnie wraz ze stopniem jego uszlachetnienia.

**Dziś, bardziej niż kiedykolwiek, człowiek zaczyna coraz bardziej doceniać drewno, jako surowiec, z wszystkimi jego genialnymi właściwościami. Okazuje się, że to właśnie cięcie cienkich płyt i desek jest jedną z podstawowych technologii w dziedzinie uszlachetniania drewna. Jest to o tyle ciekawsze, że WINTERSTEIGER posiada ponad 30-letnie doświadczenie w tej dziedzinie i jest od wielu lat wiodącą firmą na rynku.**

Ponad 1500 sprzedanych traków do cięcia cienkich płyt i desek podkreśla czołową pozycję firmy WINTERSTEIGER na światowym rynku, której podstawą jest zarówno przejrzysta, jak i konsekwentnie stosowana filozofia: stworzenie wyraźnych wartości dodatkowych na przyszłość poprzez gotowość do innowacji, efektywność i bezpieczeństwo pracy.

Technologia WINTERSTEIGER oferuje praktycznie idealne warunki do produkcji wyrobów, w których przejawiają się tego typu wartości dodatkowe.

- Parkiety
- Płyty wielowarstwowe
- Drzwi
- Okna
- Meble
- Trzonki do ołówków
- Instrumenty muzyczne i wiele innych

Dzięki przemyślanemu działaniu i realizacji planów przez zespół złożony z użytkowników, techników i projektantów, cały program produktów – począwszy od traków do cięcia cienkich płyt i desek, a skończywszy na technologii klejenia i prasowania – charakteryzuje się szerokim spektrum zalet.

- Duża precyzja
- Minimalne rzazy
- Powierzchnie przygotowane do klejenia
- Dalsza obróbka lameli bez dodatkowych etapów roboczych

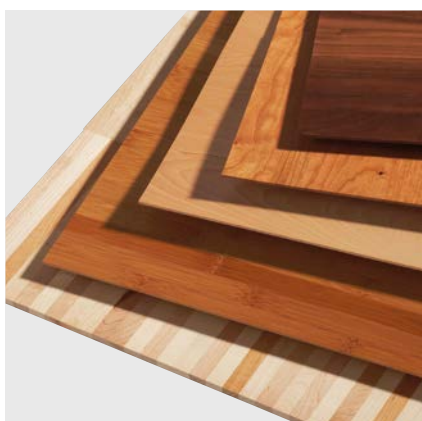
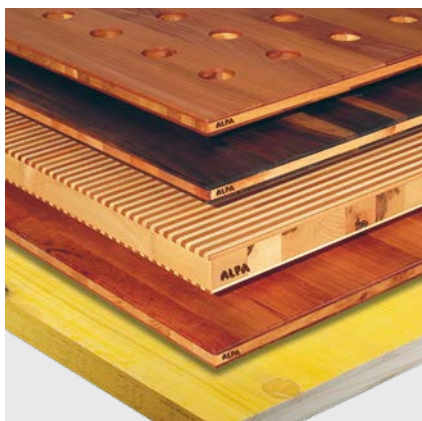

# WINTERSTEIGER. A Global Player.

Spółka WINTERSTEIGER AG to międzynarodowa grupa specjalizująca się w budowie maszyn i urządzeń, która od chwili rozpoczęcia działalności w 1953 roku wypracowała sobie wiodącą pozycję innowacyjnego dostawcy rozwiązań na technicznie wymagających rynkach niszowych. Obszary biznesowe grupy przedsiębiorstw obejmują:

## ■ SEEDMECH

- Kompleksowe rozwiązania w zakresie hodowli roślin i upraw eksperymentalnych

## ■ SPORTS

- Oferent kompleksowych rozwiązań w zakresie wypożyczenia i serwisowania nart oraz snowboardów
- Systemy higienicznego suszenia artykułów sportowych i odzieży roboczej
- Rozwiązania ulepszające kształt i możliwości indywidualnego dopasowywania obuwia sportowego

## ■ WOODTECH

- Rozwiązania technologiczne w zakresie precyzyjnej obróbki cienkotnącej, naprawy i kosmetyki drewna
- Brzeczczoty do drewna i artykułów spożywczych

## ■ METALS

- Maszyny i urządzenia z zakresu technik prostowania

## ■ AUTOMATION

- Linie, urządzenia i koncepcje automatyzacyjne dla przemysłowych zakładów produkcyjnych



Centrala Ried im Innkreis

Sukces rozpoczyna się od właściwej decyzji  
w odpowiednim czasie. Skontaktujcie się Państwo z nami!



**WINTERSTEIGER**  
Thin-cutting & Repair

#### Centrala:

**Austria:** WINTERSTEIGER AG, 4910 Ried, Austria,  
Dimmelstrasse 9, Tel.: +43 7752 919-0, Fax: +43 7752 919-58,  
woodtech@wintersteiger.at

#### Siedziba koncernu:

**Azja południowo-wschodnia, Australia, Nowa Zelandia:**  
WINTERSTEIGER SEA Pte. Ltd., Singapore 569084, 2 Ang Mo Kio  
Street 64 #05-03A, Tel.: +65 6363 3384, Fax: +65 6363 3378,  
office@wintersteiger.com.sg

**Chiny:** WINTERSTEIGER China Co. Ltd., Room 902, Building 5  
Lippo Plaza, No. 8 Ronghua Middle Road, Economic and Technical  
Development Zone, 100176 Beijing, Tel.: +86 10 5327 1280,  
Fax: +86 10 5327 1270, office@wintersteiger.com.cn

**Francja:** SKID WINTERSTEIGER S.A.S.,  
93 Avenue de la Paix, 41700 Contres, Tel.: +33 254 790 633,  
Fax: +33 254 790 744, alphonse.pascal@wintersteiger.com

**Rosja, GUS:** OOO WINTERSTEIGER, 117218 Moscow,  
Krzhizhanovsky str. 14, build. 3, Tel.: +7 495 645 8491,  
Fax: +7 495 645 8492, office@wintersteiger.ru

**Ameryka Południowa:** WINTERSTEIGER South América Comercio  
de Maquinas Ltda., Rua dos Cisnes 348, CEP: 88137-300,  
Palhoça, SC – Brazil, Tel./Fax: +55 48 3344 1135,  
office@wintersteiger.com.br

**USA, Kanada:** WINTERSTEIGER Inc.,  
4705 Amelia Earhart Drive, Salt Lake City, UT 84116-2876,  
Tel.: +1 801 355 6550, Fax: +1 801 355 6541,  
mailbox@wintersteiger.com

#### Przedstawiciele:

Albania, Bośnia-Hercegowina, Chorwacja, Czarnogóra, Finlandia, Hiszpania, Japonia, Korea, Kosowo, Macedonia, Polska, Portugalia, Serbia, Słowenia, Szwecja, Tajwan, Turcja. Dane kontaktowe naszych przedstawicieli można znaleźć na stronie [www.wintersteiger.com/woodtech](http://www.wintersteiger.com/woodtech).