

RO VER_{KFT}

CENTRO DE TRABALHO
COM CONTROLO NUMÉRICO

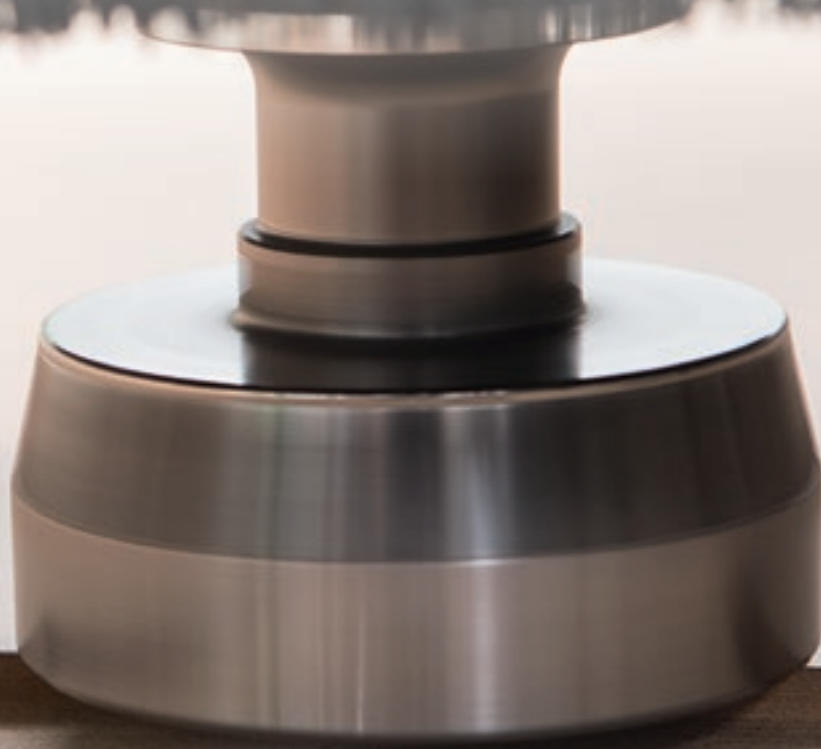

EXTREMAMENTE COMPACTA E COM ÓTIMOS RENDIMENTOS

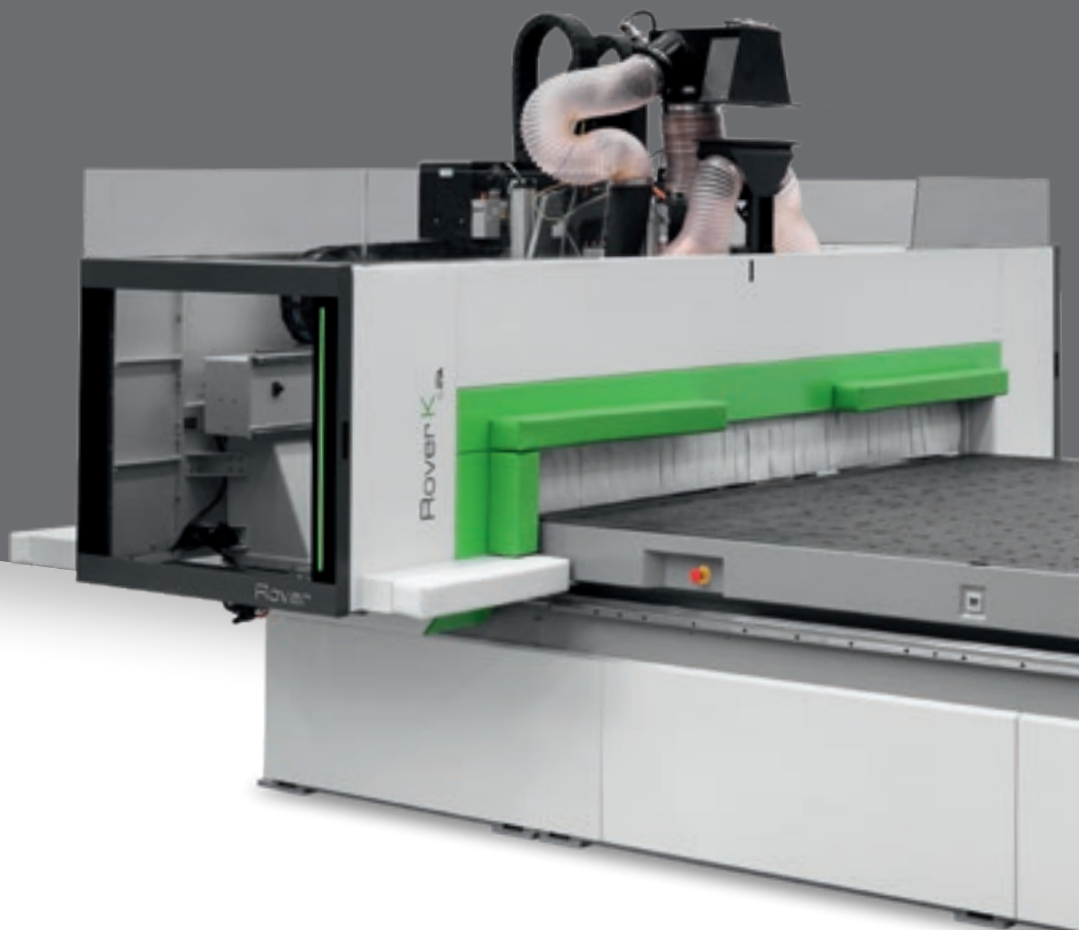

O MERCADO PEDE

uma mudança nos processos de produção que permita **aceitar o maior número possível de pedidos**. Tudo isto mantendo altos padrões de qualidade, personalização dos produtos fabricados e prazos de entrega rápidos e garantidos, para satisfazer as exigências dos arquitetos mais criativos.

A BIESSE FORNECE

soluções tecnológicas simples e inovadoras para mecanizações Nesting. **Rover K FT** é o novo centro de trabalho com controlo numérico e estrutura Gantry da Biesse, o mais compacto do mercado, concebido para a mecanização de painéis de madeira e derivados. A solução ideal para marceneiros e pequenas e médias empresas que buscam flexibilidade e simplicidade de uso, em um ambiente de produção pequeno.

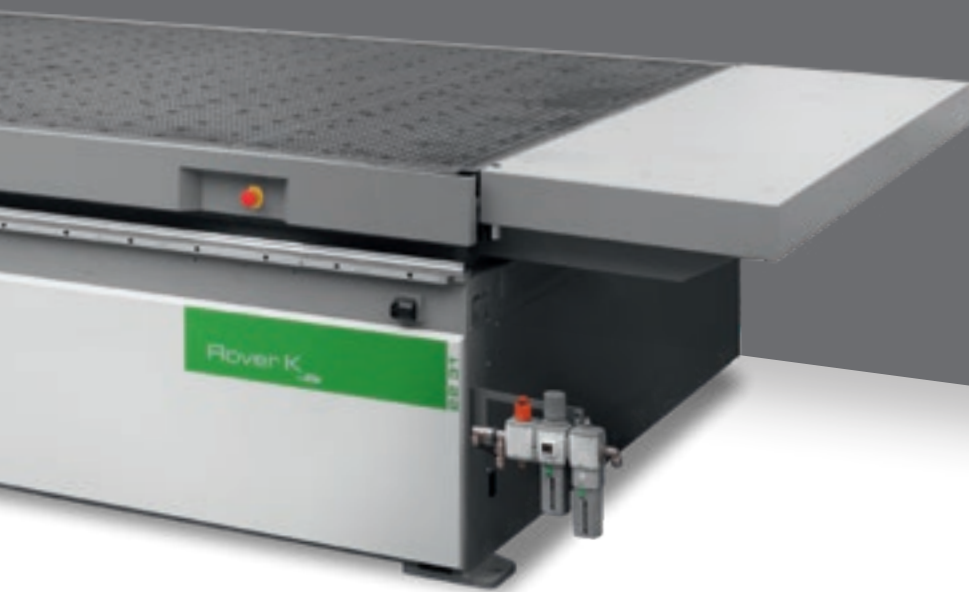

ROVER KFT

- ✓ ERGONÔMICA E COMPACTA
- ✓ INSTALAÇÃO E INÍCIO DA PRODUÇÃO RÁPIDOS
- ✓ FACILIDADE DE USO
- ✓ MÁXIMA FLEXIBILIDADE "SOB MEDIDA"
- ✓ TECNOLOGIA AVANÇADA PARA OBTER UMA ÓTIMA QUALIDADE DE ACABAMENTO
- ✓ MÁXIMA SEGURANÇA PARA O OPERADOR
- ✓ INTEGRAÇÃO NOS FLUXOS DE PRODUÇÃO

UM ÚNICO CENTRO DE TRABALHO PARA EXECUTAR DIVERSOS TIPOS DE MACANIZAÇÃO



Rover K FT pode executar diferentes tipos de mecanizações, entre as quais: nesting de portas de armários e elementos de móveis, entalhe em madeira maciça, painéis e portas.

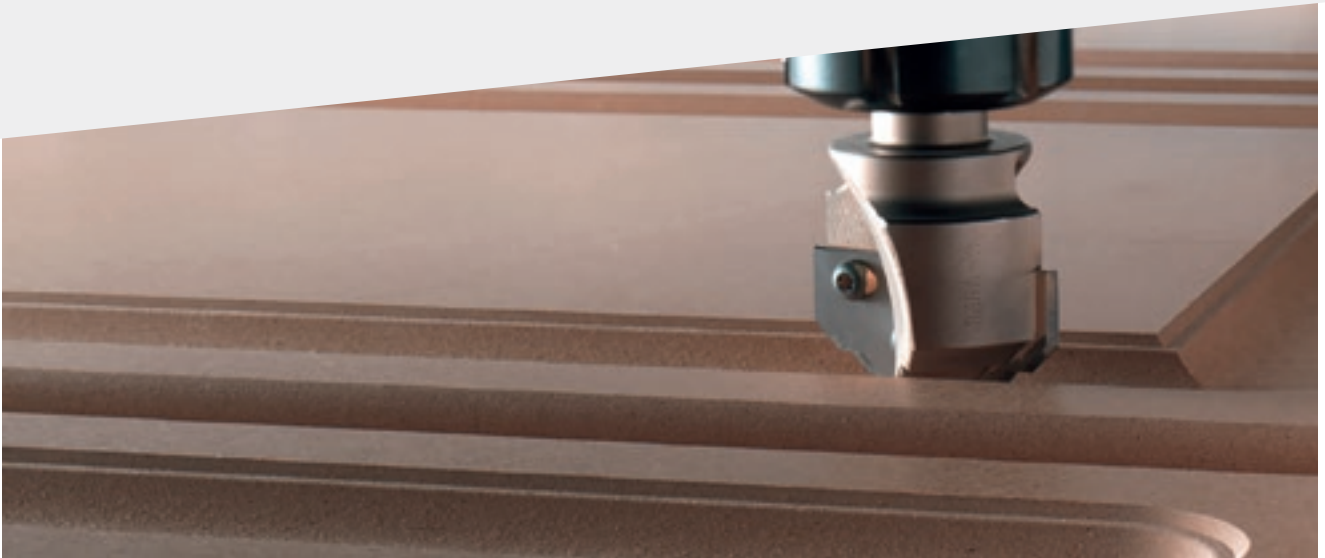

COMPACTA E ERGONÔMICA



Centro de trabalho extremamente compacto, concebido para adaptar-se da melhor forma no ambiente de produção. Permite que o operador tenha sempre acesso a todos os lados da máquina, com total segurança e sem obstáculos no pavimento.

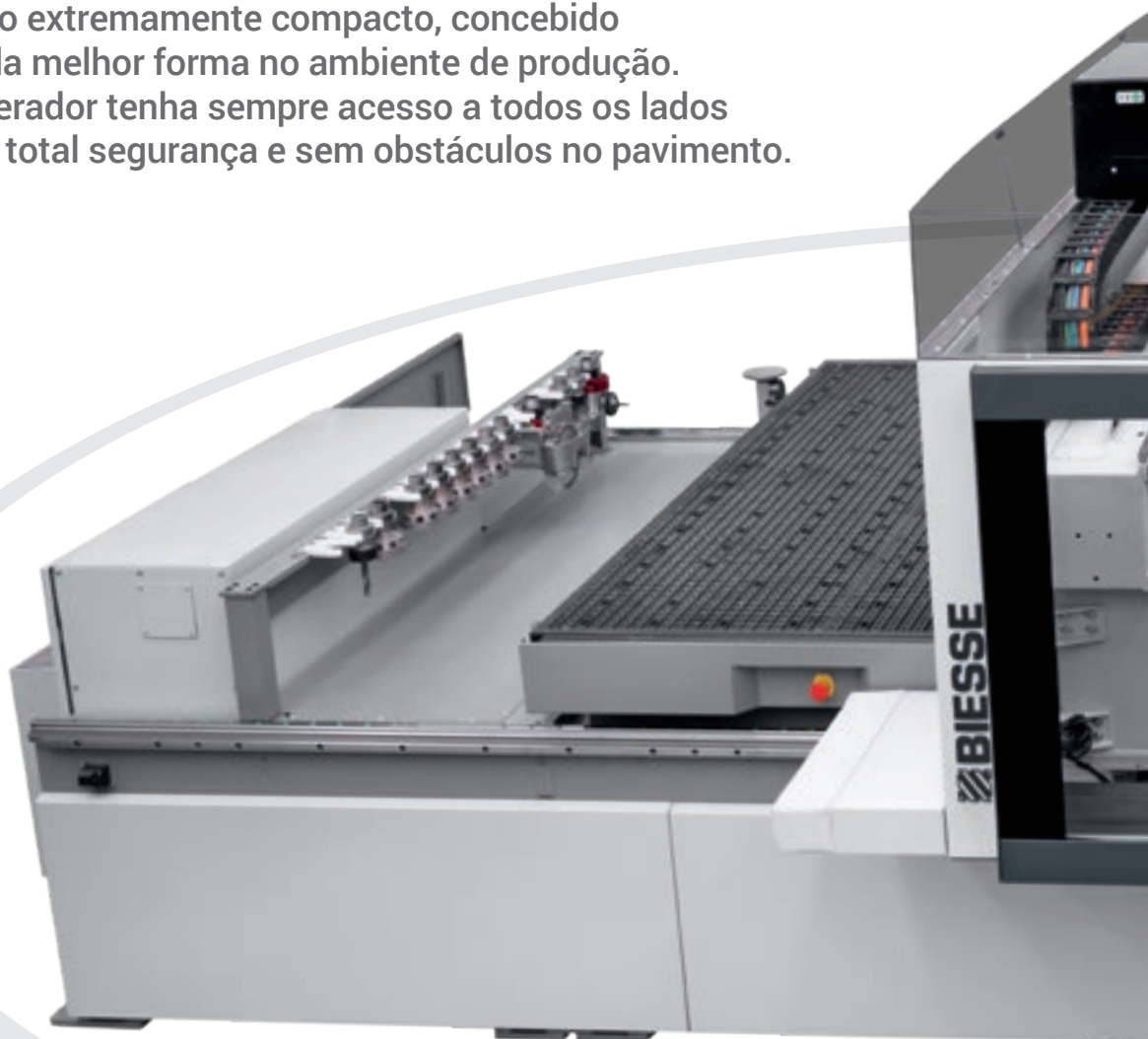

INSTALAÇÃO PLUG & PLAY

A nova Rover K FT foi estudada para oferecer o máximo rendimento com uma solução extremamente compacta e o mínimo volume. Rover K FT é a primeira das novas soluções da Biesse com instalação rápida plug&play.

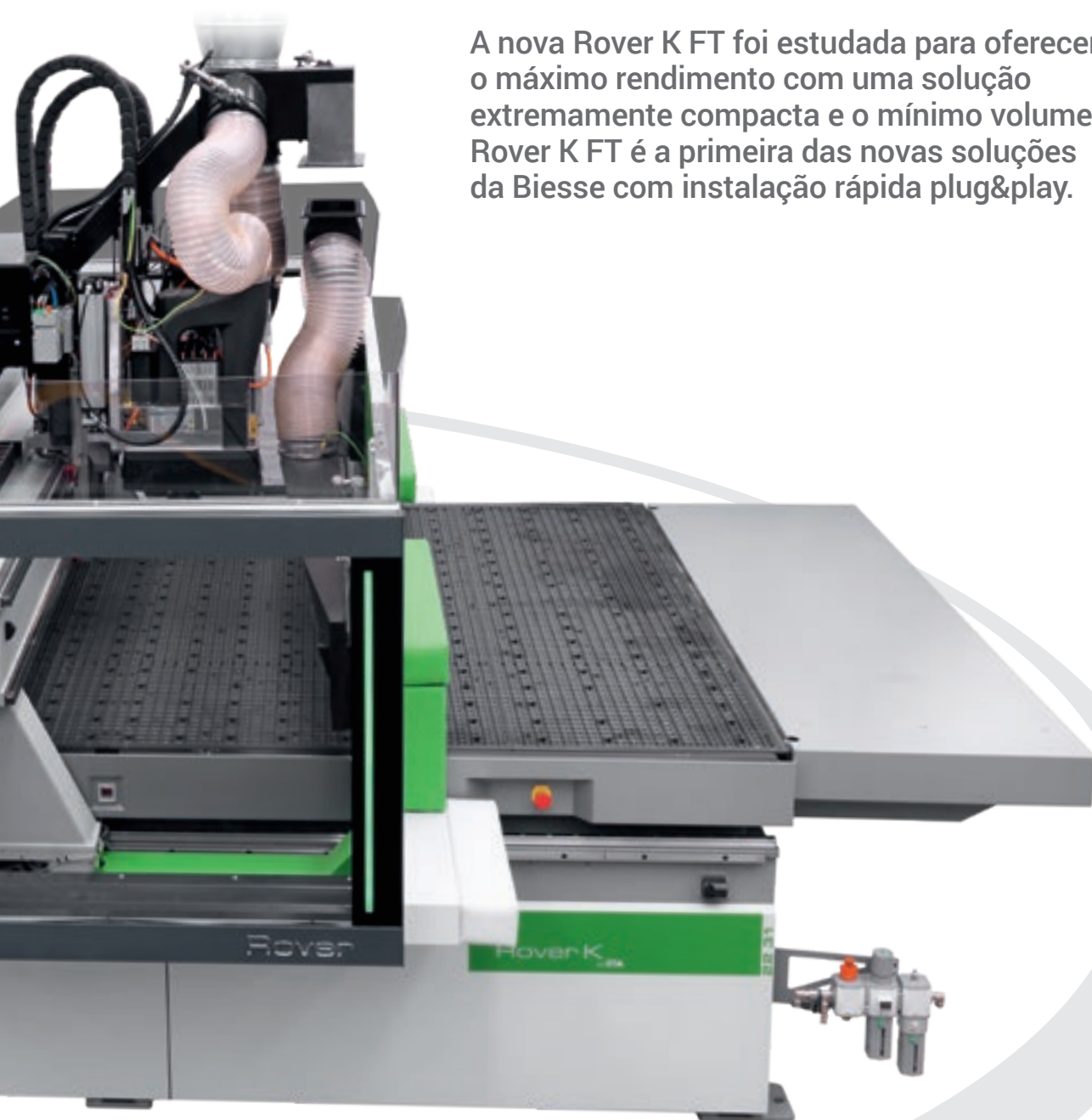

MÁXIMA FLEXIBILIDADE SOB MEDIDA

A ampla gama de tamanhos disponíveis permite trabalhar com todas as dimensões de painéis típicas do nesting, de forma que o cliente possa escolher a máquina ideal para as suas exigências.



Rover K FT 1224
Rover K FT 1236
Rover K FT 1531
Rover K FT 1536
Rover K FT 1836
Rover K FT 2231
Rover K FT 2243



**TECNOLOGIA AVANÇADA DA BANCADA DE TRABALHO
PARA PERMEANIZAR PAINÉIS DE DIFERENTES TIPOS
E DIMENSÕES COM A MÁXIMA CONFIABILIDADE.**

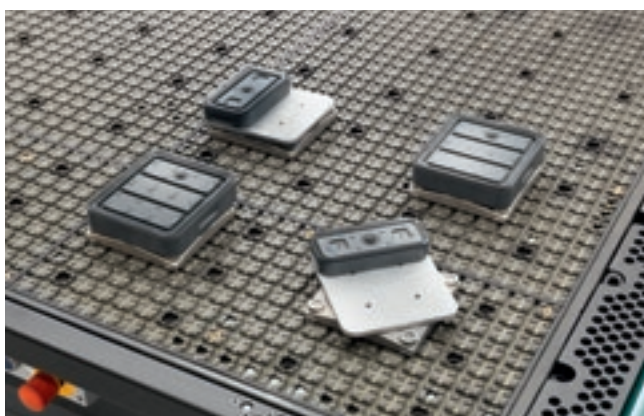

Bancada de trabalho em laminado fenólico com sistema de vácuo.



Os módulos de vácuo podem ser posicionados diretamente no painel de suporte. Os módulos podem ser utilizados sem sistema de vácuo auxiliar de forma rápida e fácil.

BANCADA DE TRABALHO COM ALTO FLUXO DE AR E DISTRIBUIÇÃO EFICIENTE.

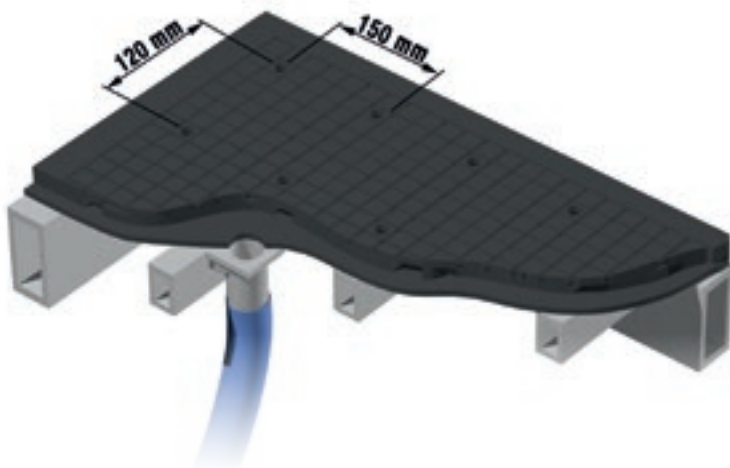

Tecnologia de zonas múltiplas que adapta automaticamente o vácuo da máquina às diferentes dimensões dos painéis utilizados pelo cliente na sua produção.



O bloqueio do vácuo se adapta perfeitamente às dimensões do painel e permite passar de um formato para o outro sem a necessidade de realizar operações manuais.

NES TING

ECONOMIA DE PRODUÇÃO

Maior produtividade e eficiência, mantendo altos padrões de qualidade e tempos de entrega rápidos.

Os centros de trabalho da Biesse para mecanização Nesting permitem obter um produto acabado mecanizado em uma única máquina compacta com um preço competitivo. A estrutura sólida e equilibrada da máquina foi concebida para suportar maiores esforços de mecanização sem comprometer a qualidade do produto e para garantir acabamento ideal com diversos tipos de material.



TECNOLOGIA AVANÇADA PARA OBTER UMA ÓTIMA QUALIDADE DE ACABAMENTO

Rover K FT possui os mesmos componentes utilizados nos outros modelos de alta gama. O eletromandril, o eixo de furação e os opcionais são projetados e realizados para a Biesse pela HSD, empresa líder mundial no setor.

Máxima capacidade de perfuração, até 17 mandris independentes e grupo lâmina integrado.



Redução dos tempos de troca de ferramentas e da possibilidade de erros por parte do operador graças ao contacto de pré-ajuste, que determina automaticamente o comprimento da ferramenta.

**EIXO C TORQUE:
MAIS PRECISO, MAIS
RÁPIDO, MAIS RÍGIDO.**



Eletromandris para todas as aplicações:

- 9,0 kW arrefecido a ar com troca de ferramentas automática e HSD ISO30 e HSK F63, 1.000-24.000 rpm.
- 19,2 kW HSD arrefecido com líquido com troca de ferramentas automática e HSK F63, 1.000-24.000 rpm.



GRANDE CAPACIDADE DO DEPÓSITO PARA EXECUTAR QUALQUER TIPO DE MECANIZAÇÃO



Depósito de ferramentas de 14 lugares que permite ter ferramentas e opcionais sempre disponíveis, passando de uma mecanização para a outra sem que seja necessária a intervenção do operador para o a instalação.



O depósito integrado na base da máquina garante a disponibilidade das ferramentas mesmo com soluções de carga automática, com um volume mínimo.

UMA GAMA COMPLETA DE OPCIONAIS



ALTA PRECISÃO E CONFIABILIDADE COM O PASSAR DO TEMPO

Rover K FT possui uma estrutura sólida e balanceada, concebida para suportar maiores esforços de mecanização sem comprometer a qualidade do produto.



A estrutura Gantry com **dupla motorização** foi concebida para aumentar os padrões de precisão e confiabilidade ao executar todas as mecanizações nesting.



A **lubrificação automática** é uma opção que garante uma lubrificação contínua dos principais órgãos de movimentação da máquina, sem que seja necessária a intervenção do operador.



O sistema de ar condicionado para o quadro elétrico padrão garante a confiabilidade de todos os componentes elétricos com o passar do tempo.



MÁXIMA LIMPEZA DO PRODUTO E DA FÁBRICA

Estão disponíveis diversas soluções opcionais de limpeza do painel e do ambiente ao redor da máquina que permitem que o operador não perca tempo com as operações de limpeza.



Caixa de aspiração com 6 posições de regulação.



O **Sweeping arm**, com aspiração integrada, permite realizar simultaneamente a descarga das peças e a limpeza do painel de suporte, evitando a intervenção manual e aumentando, dessa forma, a produtividade.



O **sistema de aspiração** de aparas disposto entre a máquina e o tapete de descarga garante a máxima limpeza das peças.

Coletor de admissão situado no final do tapete de descarga. O novo design garante a máxima limpeza, mesmo quando se trabalha com painéis sobrepostos.

SOLUÇÕES DE CARGA E DESCARGA

Soluções de carga/descarga automáticas que permitem um grande aumento da produtividade



Sistema de carga dos painéis com elevador pantográfico e alinhamento manual do painel: a simplicidade do sistema garante a confiabilidade com o passar do tempo.

SOLUÇÕES ESPECÍFICAS PARA A GESTÃO DE MATERIAIS POROSOS E FINOS

O novo sistema de separação permite gerir o alinhamento e a carga dos painéis transparentes, finos de até 3 mm de espessura ou demasiado colados.



O **grupo de carga com ventosas** permite a carga e o posicionamento automático do painel na bancada de trabalho.



Sweeping arm com lâmina regulável e dispositivo copiador. Permite a descarga automática de painéis de até 3 mm de espessura.

AUMENTO DA CAPACIDADE DE PRODUÇÃO

O **novo prensador de rolos** permite trabalhar vários painéis sobrepostos de material respirável, ou aqueles com um alto nível de atrito. O design compacto permite a colocação do dispositivo dentro do casco, sem qualquer limitação na utilização dos grupos operacionais.



O **prensador de anel** permite o processamento de painéis embarcados e sobrepostos de material respirável, ou aqueles com um alto nível de atrito, aplicando pressão na face superior do painel.



A Biesse tem uma longa experiência no processamento de material transpirável colocado em placas sobrepostas.

INTEGRAÇÃO NOS FLUXOS DE PRODUÇÃO

Rover K FT pode ser facilmente adaptada ao fluxo de trabalho de acordo com as exigências do cliente.

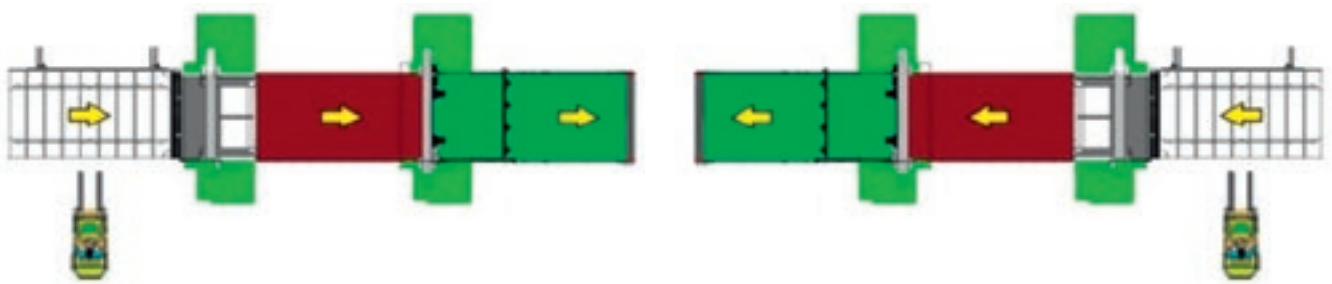

Soluções de carga/descarga automáticas simultâneas, para permitir um forte aumento da produtividade.



Identificação e rastreabilidade do painel no fluxo de produção graças à etiquetagem manual.

AUMENTAR A CAPACIDADE DE PRODUÇÃO

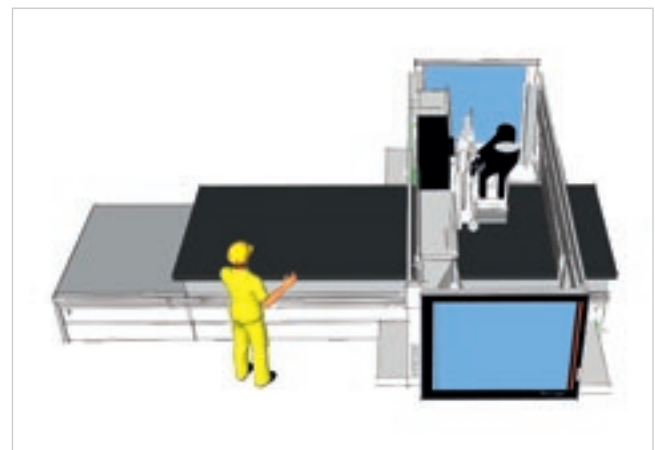

É possível configurar a máquina com a função pendular para poder mecanizar painéis em origens opostas de maneira alternada e realizar, dessa forma, as operações de carga e descarga em tempo "mascarado".

INTE GRA TION

EVOLUÇÃO CONTÍNUA

Linhas integradas e células robóticas reprojeta constantemente a forma de produzir o futuro.

A Biesse oferece tecnologias cada vez mais sofisticadas, mas ao mesmo tempo user-friendly, capazes de maximizar a competitividade dos clientes com a necessidade de aumentar sua produtividade em tempo e custos reduzidos.

Rover K FT se integra perfeitamente com a linha completa de depósitos automáticos Biesse Winstore, garantindo alta flexibilidade, máximo desempenho e facilidade de uso para atender todos os tipos de necessidade.





MÁXIMA ERGONOMIA E SEGURANÇA PARA O OPERADOR

As máquinas da Biesse foram concebidas para garantir que o operador trabalhe com total segurança.

Proteção integral do grupo operador. A ampla porta com abertura garante a máxima visibilidade de mecanização e facilidade de acesso aos grupos operadores.

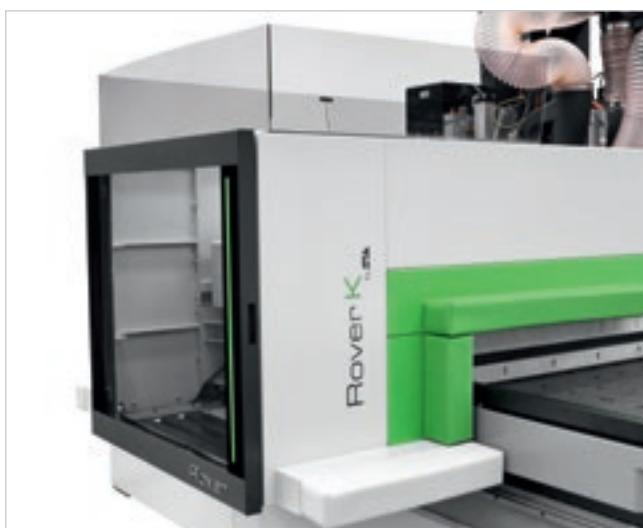

A nova solução **full bumper** permite ter acesso à bancada de trabalho com total segurança a qualquer momento, em todos os lados.



Camadas sobrepostas de faixas laterais para a proteção do grupo operador.

A TECNOLOGIA AO SERVIÇO DO USUÁRIO



Novo ecrã com sistema operativo Windows realtime e interface software B_SOLID com sistema de proteção contra colisões.

MÁXIMA VISIBILIDADE DO GRUPO OPERADOR EM QUALQUER POSIÇÃO

Banda LED de 5 cores que indica o estado da máquina em tempo real e permite o controlo do estado da máquina pelo operador a qualquer momento.

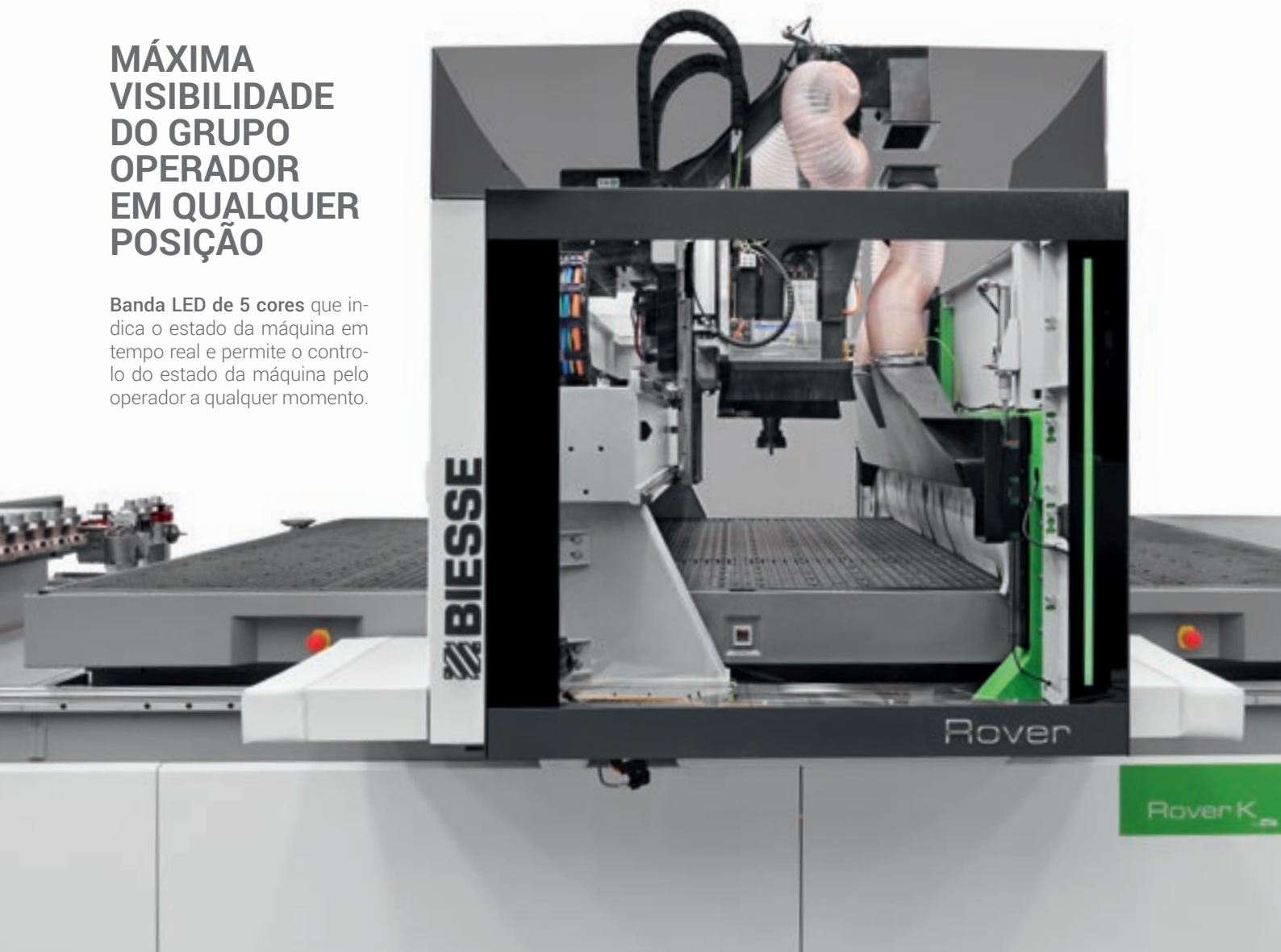

A TECNOLOGIA MAIS AVANÇADA AO SEU ALCANCE

bTouch é um opcional, que pode ser adquirido também no pós-venda, para melhorar as funções e o uso da tecnologia à disposição.



bTouch é a nova tela de toque de 21,5" que permite executar todas as funções realizadas pelo mouse e pelo teclado, garantindo uma interatividade direta entre o usuário e o dispositivo.

Perfeitamente integrada com a interface da B_SUITE 3.0 (e sucessivas), otimizada para o uso em no ecrã de toque, permite utilizar da melhor maneira e com a máxima simplicidade as funções dos softwares da Biesse instalados na máquina.

A tela tem uma resolução máxima de 1920 x 1080 (Full HD) a 60 Hz.

Em especial pode:

- ✔ Criar qualquer programa CAD (incluindo paramétrico), incluindo geometrias e processamentos
- ✔ Ampliar, mover e girar os objetos (peça, CNC, ferramentas, etc.) presentes na área CAD/CAM
- ✔ Equipar os armazéns simplesmente arrastando as ferramentas para o alojamento designado
- ✔ Preparar a máquina para o posicionamento correto da peça (Configuração da Máquina) movendo as mesas e carros na posição desejada
- ✔ Enviar um programa da lista, modificar seus parâmetros e enviá-lo ao CNC para o posterior processamento
- ✔ Gerenciar todos os comandos presentes no soft-console

INDUSTRY 4.0 READY



A Industry 4.0 é a nova fronteira da indústria baseada nas tecnologias digitais, nas máquinas que falam com as empresas. Os produtos são capazes de comunicar e interagir entre si de forma autônoma em processos de produção ligados por redes inteligentes.

O compromisso da Biesse é transformar as fábricas dos nossos clientes em real-time factories, prontas a desfrutar as oportunidades da digital manufacturing. Máquinas inteligentes e softwares tornam-se ferramentas indispensáveis que facilitam o trabalho diário de quem, no mundo todo, mecaniza a madeira e não só.

INDUSTRY 4.0 READY

A ALTA TECNOLOGIA TORNA-SE ACESSÍVEL E INTUITIVA



O B_SOLID É UM SOFTWARE CAD CAM 3D QUE PERMITE, EM UMA ÚNICA PLATAFORMA, EXECUTAR TODOS OS TIPOS DE MECANIZAÇÕES GRAÇAS AOS MÓDULOS VERTICAIS PROJETADOS PARA PROCESSOS DE PRODUÇÃO ESPECÍFICOS.

- Projeto com poucos cliques.
- Simulação da mecanização para ter uma visualização prévia da peça e servir de guia na sua produção.
- Realização prévia da peça em uma máquina virtual, prevenindo colisões e equipando a máquina da melhor forma.
- Simulação da mecanização com cálculo do tempo de execução.



REDUÇÃO DOS TEMPOS E DESPERDÍCIOS



B_NEST É O PLUGIN DE B_SUITE DEDICADO À MECANIZAÇÃO NESTING. PERMITE ORGANIZAR DE FORMA SIMPLES OS PRÓPRIOS PROJETOS DE NESTING, REDUZINDO O CONSUMO DE MATERIAL E OS TEMPOS DE MECANIZAÇÃO.

- Flexibilidade e redução de tempos e custos de produção.
- Otimização para cada tipo de produto.
- Gestão de artigos, placas e etiquetas.
- Integração com os softwares empresariais.



GERENCIAR A PRODUÇÃO DE FORMA SIMPLES E IMEDIATA



SmartConnection uma solução baseada na web que pode ser usada a partir de qualquer dispositivo.



SMARTCONNECTION É UM SOFTWARE PARA A GESTÃO DE PEDIDOS NA EMPRESA, DESDE SUA GERAÇÃO ATÉ O PLANEJAMENTO DO CALENDÁRIO E A PRODUÇÃO REAL, EM ALGUMAS ETAPAS SIMPLES E INTUITIVAS.

GRAÇAS AO SMARTCONNECTION É POSSÍVEL CONECTAR AS MÁQUINAS DO LOCAL DE PRODUÇÃO, TRANSFORMANDO A EMPRESA EM UMA FÁBRICA 4.0

GERENCIA O PEDIDO



PROGRAMA

SMART CONNECTION

Powered by Retuner



PLANEJA O CALENDÁRIO

TRABALHA



A Biesse está ampliando a SmartConnection em todas as áreas geográficas.
Para verificar a disponibilidade em seu País, entre em contato com seu representante de vendas.

DADOS TÉCNICOS

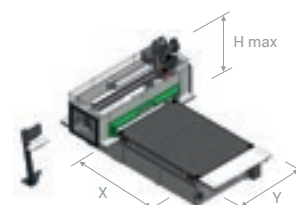

CAMPO DE TRABALHO

		X	Y	Z		
					SEM / COM SWEEPER ARM	
					COM DISPOSITIVO PRENSADOR DE ROLOS	
ROVER K FT 1224	mm	2465	1260		170	90
ROVER K FT 1236	mm	3765	1260		170	90
ROVER K FT 1531	mm	3100	1560		170	90
ROVER K FT 1536	mm	3765	1560		170	90
ROVER K FT 1836	mm	3765	1875		170	90
ROVER K FT 2231	mm	3100	2205		170	90
ROVER K FT 2243	mm	4300	2205		170	90

VELOCIDADE

	X	Y	Z	
m/min	25	60	25	baixa velocidade
m/min	60	60	25	alta velocidade

VELOCIDADE VETORIAL

m/min	65	baixa velocidade
m/min	85	alta velocidade

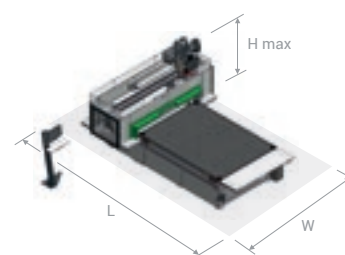

MÁQUINA STAND ALONE ACESSO PELOS TRÊS LADOS

BAIXA VELOCIDADE

		L	W	H	H máx
		NCE / CE	NCE / CE		
ROVER K FT 1224	mm	6183	3955	985	2570
ROVER K FT 1236	mm	7508	3955	985	2570
ROVER K FT 1531	mm	6538	4256	985	2570
ROVER K FT 1536	mm	7508	4256	985	2570
ROVER K FT 1836	mm	7508	4581	985	2570
ROVER K FT 2231	mm	6538	4911	985	2570
ROVER K FT 2243	mm	7743	4911	985	2570

MÁQUINA STAND ALONE ACESSO PELOS TRÊS LADOS ALTA VELOCIDADE

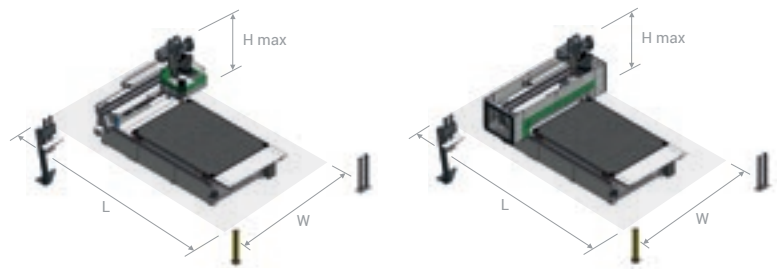

		L		W		H	H máx
		NCE	CE	NCE	CE		
ROVER K FT 1224	mm	6294	6310	4037	4255	985	2570
ROVER K FT 1236	mm	7629	7638	4037	4255	985	2570
ROVER K FT 1531	mm	6444	6590	4337	4660	985	2570
ROVER K FT 1536	mm	7629	7638	4337	4660	985	2570
ROVER K FT 1836	mm	7629	7638	4668	4910	985	2570
ROVER K FT 2231	mm	6444	6590	4982	5210	985	2570
ROVER K FT 2243	mm	7649	7794	4982	5210	985	2570

MÁQUINA COM TAPETE DE DESCARGA ALTA VELOCIDADE*

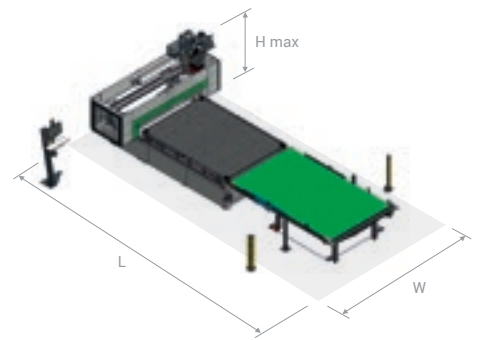

		L		W*		H	H máx
		NCE	CE	NCE	CE		
ROVER K FT 1224	mm	8800	8800	4055	4255	985	2570
ROVER K FT 1236	mm	11310	11310	4055	4255	985	2570
ROVER K FT 1531	mm	9458	9458	4556	4756	985	2570
ROVER K FT 1536	mm	11310	11310	4556	4756	985	2570
ROVER K FT 1836	mm	11310	11310	4481	4681	985	2570
ROVER K FT 2231	mm	9458	9458	5011	5211	985	2570
ROVER K FT 2243	mm	11840	11840	5011	5211	985	2570

* Em caso de versão a baixa velocidade (NCE ou CE), a largura W total é 560 mm inferior ao valor CE indicado.

MÁQUINA EM CÉLULA COMPLETA NESTING ALTA VELOCIDADE

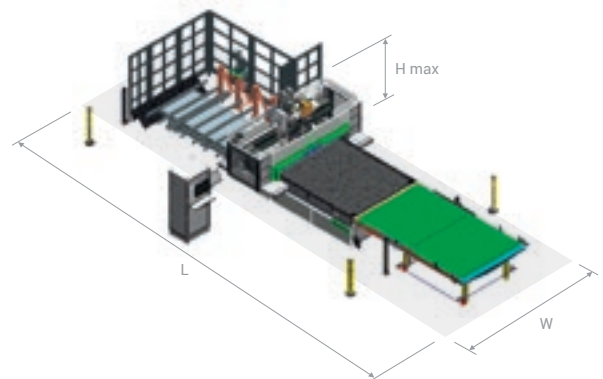

		L		W		H	H máx
		NCE	CE	NCE	CE		
ROVER K FT 1224	mm	10453	10453	5909	6109	985	2570
ROVER K FT 1236	mm	14420	14420	5909	6109	985	2570
ROVER K FT 1531	mm	12343	12343	6260	6460	985	2570
ROVER K FT 1536	mm	14420	14420	6260	6460	985	2570
ROVER K FT 1836	mm	14420	14420	6540	6740	985	2570
ROVER K FT 2231	mm	12343	12343	6760	6960	985	2570
ROVER K FT 2243	mm	16490	16490	6760	6960	985	2570

CONFIGURAÇÃO

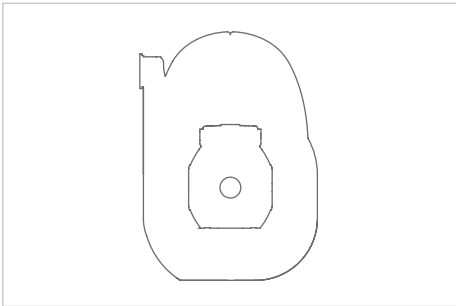

Unidade de fresagem para qualquer aplicação até 19,2 kW.

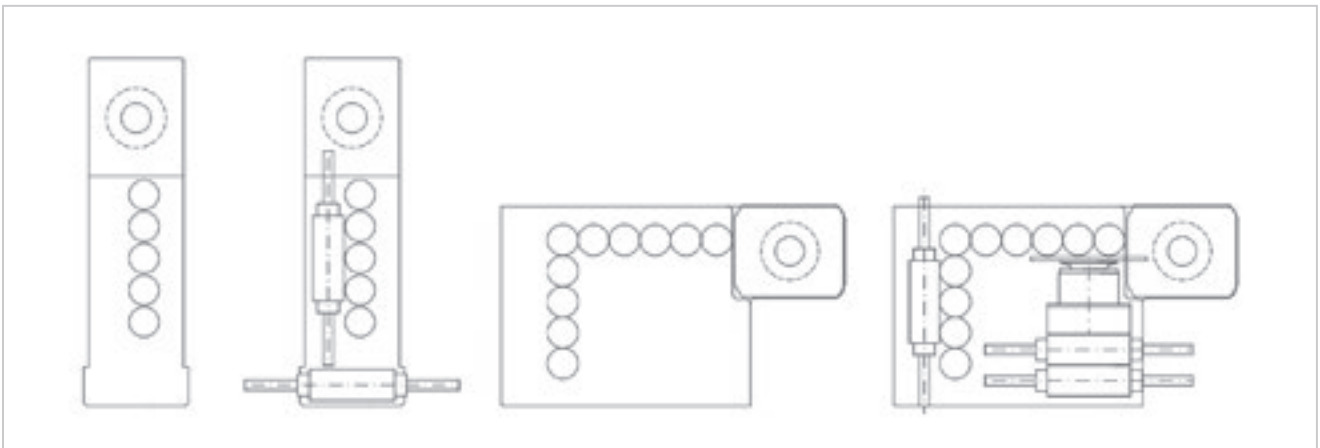

Eixos de furação disponíveis com entre 5 e 17 posições: BHZ 5 - BHZ 9 - BHZ 10 - BHZ 17 L.

Dados técnicos e ilustrações não são vinculantes. Algumas fotos podem reproduzir as máquinas com todos os opcionais. A Biesse Spa se reserva o direito de efetuar eventuais alterações sem aviso prévio.

O correto nível de pressão sonora, da posição do operador é de Lp_{fA} 76 dB (A). Local de trabalho de carga/descarga Lp_{fA} 72 dB (A). Condições de funcionamento: trabalhos de fresagem, velocidade 20 m/min, rotação 20000 rpm. LWA = 93,5 dB, durante a perfuração. LWA = 95,5 dB, durante a fresagem. Fator de incerteza K = 4 dB.

A medição foi efetuada respeitando a norma EN ISO 3746 - EN ISO 11202. Os valores dos ruídos indicados são níveis de emissão e não representam necessariamente níveis operacionais seguros. Não obstante exista uma relação entre níveis de emissão e níveis de exposição, esta não pode ser utilizada em modo confiável para estabelecer se são necessárias ou não outras precauções. Os fatores que determinam o nível de exposição ao qual é sujeita a força trabalho compreendem a duração da exposição, as características do local de trabalho, outras fontes de pó e ruído, etc., isto é o número de máquinas e outros processos próximos. Em todo caso, estas informações permitirão que o usuário da máquina efetue uma avaliação melhor do perigo e do risco.

SOPHIA

MAIS VALOR COM AS MÁQUINAS

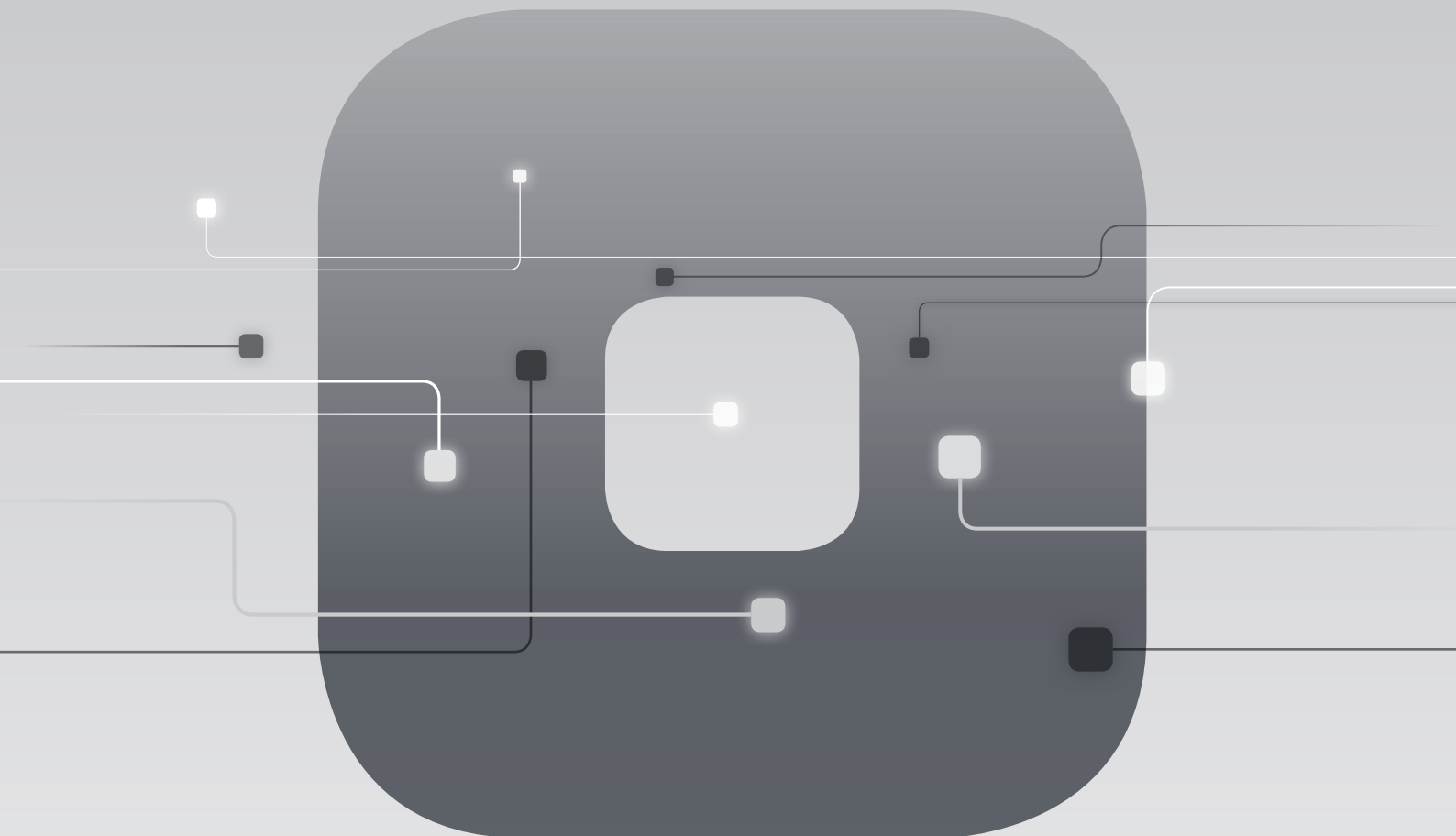

A plataforma IoT da Biesse que habilita os seus clientes para uma vasta gama de serviços, para simplificar e racionalizar a gestão do trabalho.

SERVIÇOS

PROATIVIDADE

ANÁLISE



Em colaboração com **accenture**

CUSTOMER CARE É O NOSSO MODO DE ESTAR

SERVICES é uma nova experiência para os nossos clientes, para oferecer um novo valor composto não só pela excelente tecnologia mas por uma conexão cada vez mais direta com a empresa, as profissões que a compõem e a experiência que a caracteriza.



DIAGNÓSTICO AVANÇADO

Canais digitais para interação remota on line 24/7. Sempre prontos a intervir no local 7/7.



REDE WORLDWIDE

39 filiais, mais de 300 agentes e revendedores certificados em 120 países e lojas de peças de substituição na América, Europa e Far East.



PEÇAS DE SUBSTITUIÇÃO JÁ DISPONÍVEIS

Identificação, envio e entrega de peças de substituição para todas as finalidades.



OFERTA FORMAÇÃO AVANÇADA

Vários módulos de formação no local, online e em aula para percursos de crescimento personalizados.



SERVIÇOS DE VALOR

Uma ampla gama de serviços e software para a melhoria contínua do desempenho dos nossos clientes.

EXCELÊNCIA NO NÍVEL DE SERVIÇO

+550

TÉCNICOS NO MUNDO ALTAMENTE ESPECIALIZADOS, PREPARADOS PARA AUXILIAR OS CLIENTES EM TODAS AS NECESSIDADES

90%

DE CASOS POR PARAGEM DE MÁQUINA, COM TEMPO DE RESPOSTA NO PRAZO DE 1 HORA

+100

ESPECIALISTAS EM CONTACTO DIRETO POR VIA REMOTA E TELESERVICE

92%

DE ENCOMENDAS DE PEÇAS DE SUBSTITUIÇÃO POR PARAGEM DE MÁQUINA PROCESSADAS EM 24 HORAS

+50.000

ARTIGOS EM STOCK NAS LOJAS DE PEÇAS DE SUBSTITUIÇÃO

+5.000

VISITAS DE MANUTENÇÃO PREVENTIVA

80%

DE PEDIDOS DE APOIO CONCRETIZADOS ON-LINE

96%

DE ENCOMENDAS DE PEÇAS DE SUBSTITUIÇÃO PROCESSADAS NA DATA PREVISTA DE ENTREGA

88%

DE CASOS RESOLVIDOS COM A PRIMEIRA INTERVENÇÃO NO LOCAL

MADE WITH BIESSE

MATON E BIESSE FAZEM MÚSICA JUNTAS

Com mais de 1200 modelos de guitarras produzidos para milhares de músicos profissionais, a Maton Guitars afirmou-se no mundo e se tornou um grande sucesso australiano. "A melhor é guitarra aquela que deseja o mercado" afirma Patrick Evans, Responsável pelo desenvolvimento do produto da Maton. A evolução contínua das técnicas de produção e a busca dos softwares mais adequados levaram a Maton a procurar novas soluções para satisfazer da melhor forma as novas exigências. Depois de analisar muitos fabricantes, a Maton, em 2008, escolheu a Biesse. A Maton exige uma solução de produção que conjugue tecnologia e habilidade artesanal para alcançar os níveis máximos de qualidade e rendimento. Uma grande guitarra é tanto uma obra de arte quanto um ótimo instrumento musical. Para obter estes dois resultados, é necessário ter instrumentos adequados para realizar mecanizações pesadas, mecanizações delicadas, moldes 3D e trabalhar com tolerâncias mínimas. A Biesse forneceu à Maton soluções avançadas para processos de mecanização que acrescentam qualidade aos produtos e, acima de tudo, permitem dedicar mais tempo aos acabamentos manuais, para garantir a unicidade do produto. Em 1995 foi instalada a primeira máquina CNC. Hoje possuem

dois centros de trabalho nesting que operam em conjunto. A Rover C é a máquina ideal de altíssima precisão para as mecanizações nesting, assim como para a realização de moldes complexos, como aqueles das inigualáveis guitarras Maton. A cabine da máquina de nova concepção garante uma excelente visibilidade de todas as unidades operacionais. A Biesse não é apenas um fabricante de máquinas para produzir cozinhas. A sua gama impressionante de máquinas é capaz de mecanizar uma vastíssima gama de materiais e produtos. "Em mãos criativas", afirma Patrick Evans, "a Biesse se torna-se o instrumento do artesão. Para isso, o importante é identificar a máquina certa. Descobrimos que com uma máquina Biesse é possível realizar muito mais do que pensávamos". A Maton também utiliza as duas máquinas da Biesse para realizar os protótipos dos novos produtos, os moldes mais complexos e para produzir quase todas as partes que formam uma guitarra Maton. Patrick afirma que utiliza os CNC Biesse em altas velocidades mesmo para as partes mais complexas, como por exemplo o magnífico teclado. "Precisamos de uma flexibilidade que nos permita passar de um modelo para outro rapidamente, e com a Biesse isso é feito de maneira muito eficaz." A Biesse garante ao usuário liberdade criativa para pro-

duzir praticamente qualquer conceito de forma rápida e eficiente. "Com os CNC da Biesse", diz Patrick, "as ideias podem ser realizadas de modo muito mais rápido. Graças à flexibilidade que as máquinas Biesse oferecem, é possível produzir dois protótipos de teclados em sete minutos! Se fossem feitos à mão, seria preciso um dia inteiro. Com o uso das máquinas da Biesse, este ano foi possível realizar oito novos modelos de guitarra". A introdução das máquinas da Biesse permitiu que a Maton pudesse dedicar mais tempo ao acabamento de qualidade e menos tempo à mecanização de cada peça. Cada guitarra da Maton é acabada à mão por uma equipa dedicada e qualificada de luthiers. A Maton demonstrou que é possível produzir na Austrália uma guitarra de altíssima qualidade, conhecida a nível mundial, utilizando madeiras australianas e tecnologias de vanguarda. A Maton sabe exatamente como conceber e construir um produto único em seu tipo, uma guitarra bem feita, e tendo a Biesse como parceira as melhores guitarras do mundo ganham forma.

Trecho de uma entrevista de Patrick Evans, responsável pelo desenvolvimento do produto da Maton Guitars - Austrália

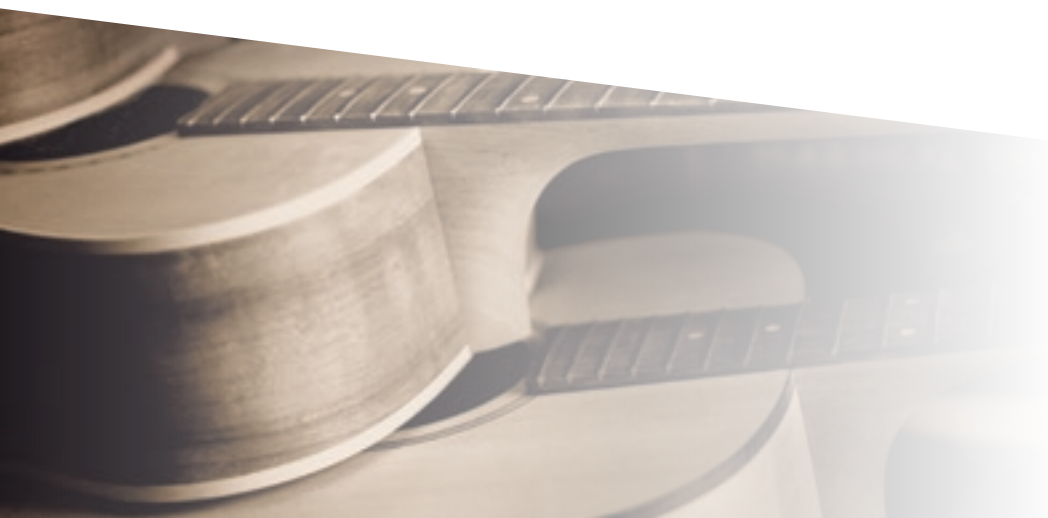

Empresa fundada
na Itália, nativa
internacional.

Somos uma empresa internacional que fabrica linhas de produção e máquinas integradas para o processamento de madeira, vidro, pedra, plástico, materiais compósitos e o que resulta desse processo.

Graças à nossa competência sólida, ampliada por uma rede mundial em constante crescimento, apoiamos a evolução do seu negócio - dando asas à sua imaginação.

Mestre de materiais, desde 1969.

Simplificamos o
seu processo de
fabricação para
maximizar o
potencial de
todos os
materiais.



Junte-se
ao mundo Biesse.

biesse.com



