

STR EAM B

AUTOMATISCHE EINSEITIGE
KANTENANLEIMMASCHINEN

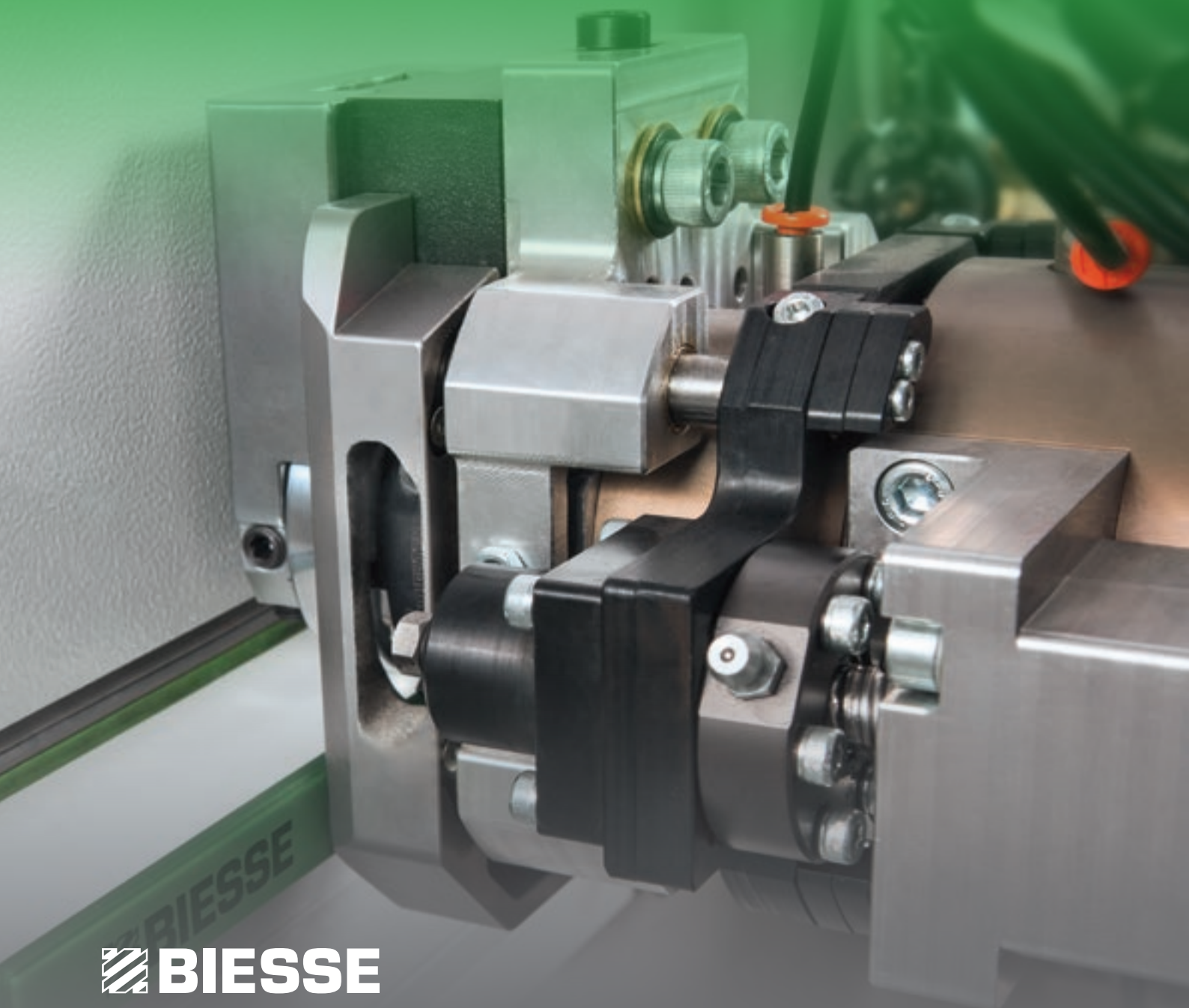

 **BIESSE**

PERFEKTES KANTENANLEIMEN

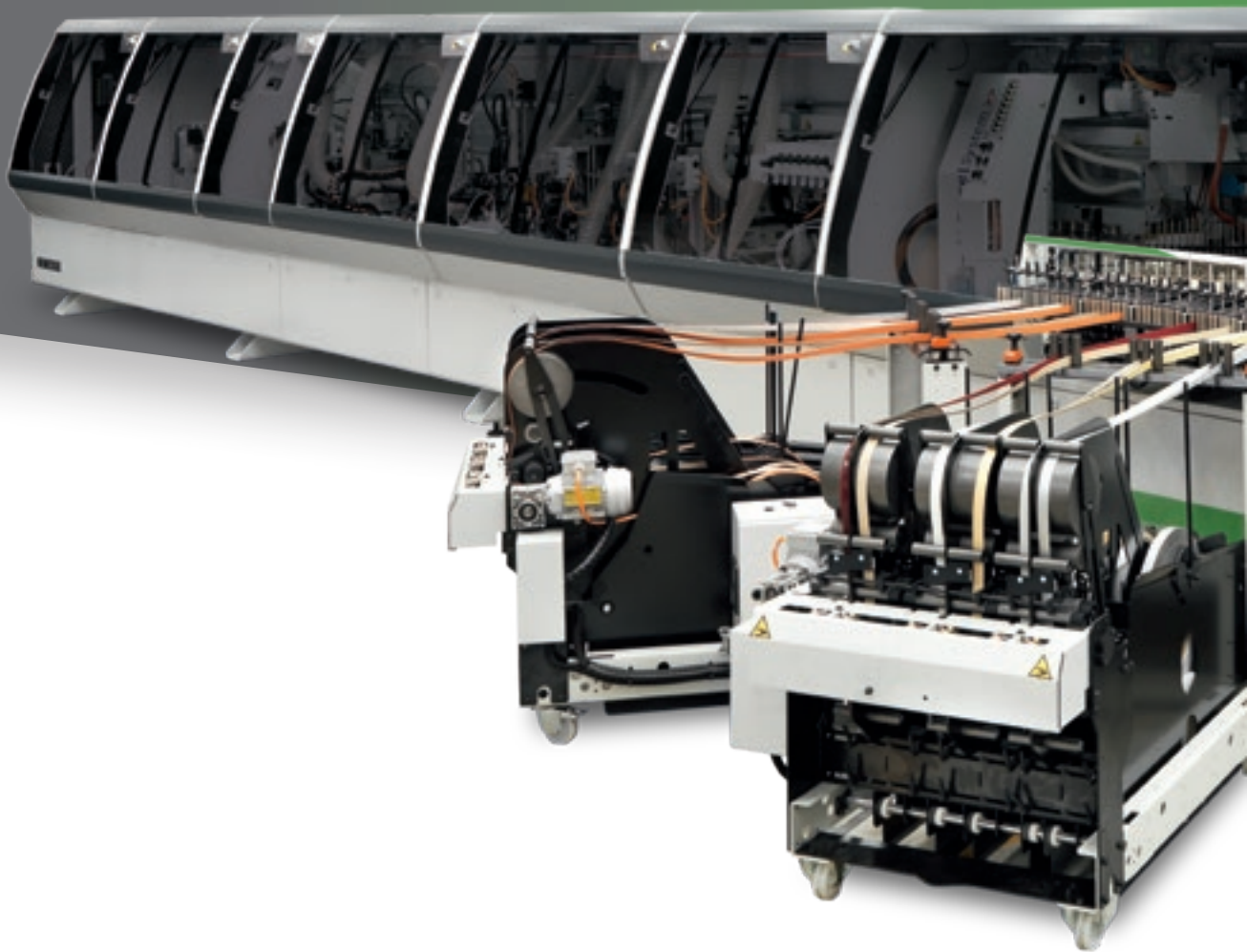

DER MARKT VERLANGT

eine Veränderung der Produktionsprozesse, die es gestattet, **die größtmögliche Anzahl an Aufträgen anzunehmen**. Dabei müssen hohe Qualitätsstandards und die **kundenspezifische Konfiguration der Produkte** mit schnellen und sicheren Lieferzeiten gewahrt und die Ansprüche der hoch automatisierten Industrie erfüllt werden.

BIESSE ANTWORTET

mit **technologischen Lösungen**, die dauerhaft und langfristig hochqualitative Leistungen gewährleisten. **Stream B** ist unsere einseitige Kantenanleimmaschine, die den Forderungen großer Unternehmen nach hoher Produktivität perfekt entspricht. Sie kann in drei Arbeitsschichten 7 Tage pro Woche arbeiten und verfügt über unzählige Möglichkeiten zur kundenspezifischen Gestaltung des Produkts entsprechend den Produktionsanforderungen.



STREAM B

- ✔ ZUVERLÄSSIGE TECHNOLOGIE
- ✔ PERFEKTE EINBINDUNG IN DIE BETRIEBSABLÄUFE
- ✔ MAXIMALER HALT DER KANTE
- ✔ BEARBEITUNGSPRÄZISION
- ✔ AUGENMERK AUF DETAILS

FÜR JEDE BEARBEITUNG KONFIGURIERBAR

Für die Stream B bestehen unzählige Möglichkeiten zur kundenspezifischen Konfiguration.

Vorbereitung
der Platte



Fügefräsaggregat



Anleimung
der Kante

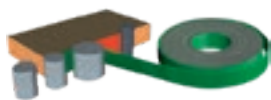

Anleimaggregat



Bearbeitung
der Kante



Kappaggregat

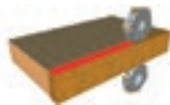

Bündigfräsaggregat

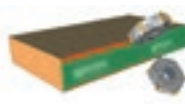

Feinfräsaggregat

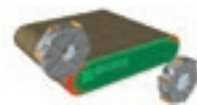

Abrundaggregat



Bearbeitung
der Platte

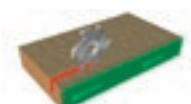

Fräsaggregat



Feinbearbeitung
der Kante

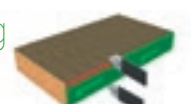

Radius-Ziehklingenaggregat

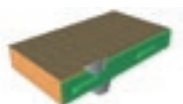

Leimziehklingenaggregat

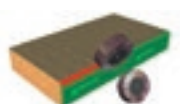

Bürsten

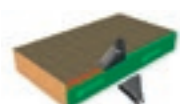

Heißluftaggregat

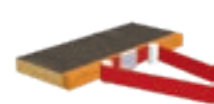

Schleifaggregat



ZUVERLÄSSIGE TECHNOLOGIE

Der Maschinenaufbau ist ausgesprochen robust und steif und wurde mit den modernsten Berechnungs- und Planungswerkzeugen dimensioniert.



Biesse baut serienmäßig bei allen Maschinen nur **ROTAX Elektroschneidspindeln** ein, die **exklusiv für Biesse von HSD**, dem Weltmarktführer in diesem Bereich, hergestellt werden. Diese garantieren hohe Leistungsfähigkeit, kompakte Abmessungen und höchste Feinbearbeitungsstandards.



Das sorgt für hohe Stabilität und ermöglicht der Maschine auch 24 Stunden pro Tag, 7 Tage pro Woche zu arbeiten und dabei den hohen Qualitätsstandard beizubehalten.

Die **Andrückvorrichtung mit Riemen**, serienmäßig bei der Stream B, ermöglicht den Durchlauf der Platte auf der Raupe und stellt einen gleichmäßigen Druck sicher, der auch für sehr empfindliche Beschichtungen ideal ist.



Stream B erlaubt auch die individuelle Gestaltung des Maschinenaufbaus mit einer Reihe von Sonderausstattungen zur Erhöhung der Maschinenleistung, damit maximale Bearbeitungsleistung garantiert werden kann.

Die **Rollen für den Erstdurchlauf** gestatten durch den konstanten Druck der 3 Gummirollen eine perfekte Ausrichtung der Platte beim Durchlauf in Längsrichtung.

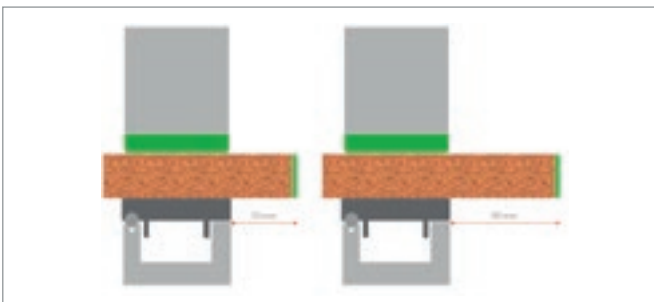

Industriekette für Antrieb.



Die **beweglichen Tische** erlauben die Ausführung von Bearbeitungen, die mit anderen Maschinen mit festen Bearbeitungslinien nicht möglich sind. Eine der häufigsten Anwendung ist die Erstellung von Nuten mit einer Tiefe von mehr als 35 mm.



Die **Winkelzuführung** ist eine Vorrichtung, welche die perfekte Einführung von langen, schmalen Platten in die Maschine für die Bearbeitung in Querrichtung gewährleistet.

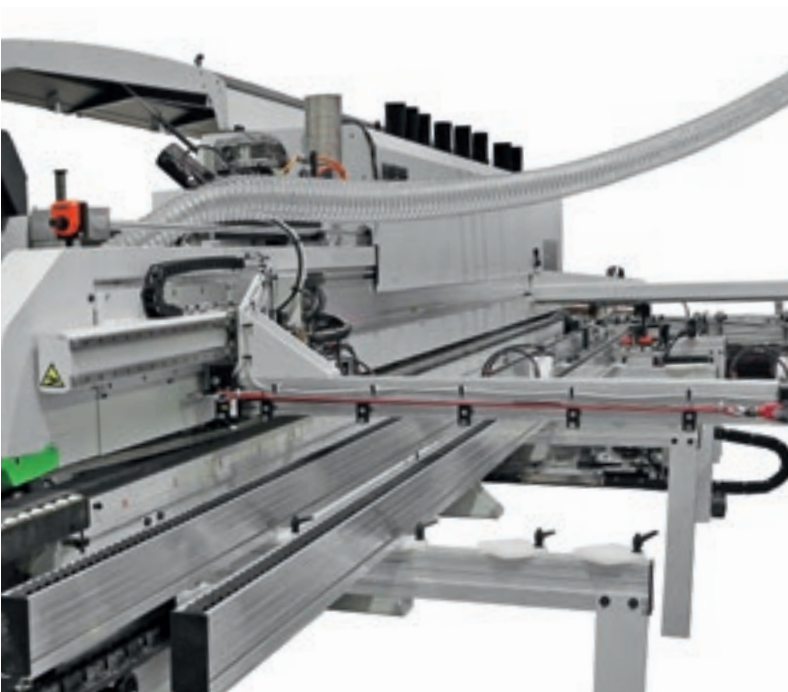

PERFEKTE INTEGRATION IN DIE PRODUKTIONSABLÄUFE

Biesse ist in der Lage, zahlreiche integrierte Lösungen zu liefern, je nach den spezifischen Produktions-, Automatisierungs- und Platzanforderungen.

Bei der Zuführung vom Typ Foster handelt es sich um eine automatische Ladevorrichtung, welche eine korrekte Einführung von Platten jeder Größe für den Querdurchlauf erlaubt.



Die **Parallelogramm-Werkstückhalterung** ist eine erweiterte seitliche Halterung, die eine Bearbeitung großformatiger Platten erlaubt.

PLANUNG VON INTEGRIERTEN LINIEN VON MEHR ALS 100 METERN LÄNGE



BiesseSystems bietet einen kompletten Service der Beratung und Entwicklung von Projekten für die Betriebe, die für ihre Produktionsprozesse integrierte technische Lösungen anwenden wollen.

Ein Team von Experten des Sektors, das in der Lage ist, die Anforderungen der Betriebe zu interpretieren und vorwegzunehmen, begleitet den Kunden von der Idee bis zur kompletten Fertigstellung der Anlage.

MEHR ALS 1000 ANLAGEN WELTWEIT VERKAUFT.

UMWELTBEWUSSTES KANTENANLEIMEN



STREAM B VERFÜGT ÜBER EIN UMWELTPAKET ZUR ENERGIEEINSPARUNG MIT DEM DER ABSAUG- UND STROMVERBRAUCH OPTIMIERT WERDEN.

PERFEKTE KLEBEFLÄCHE

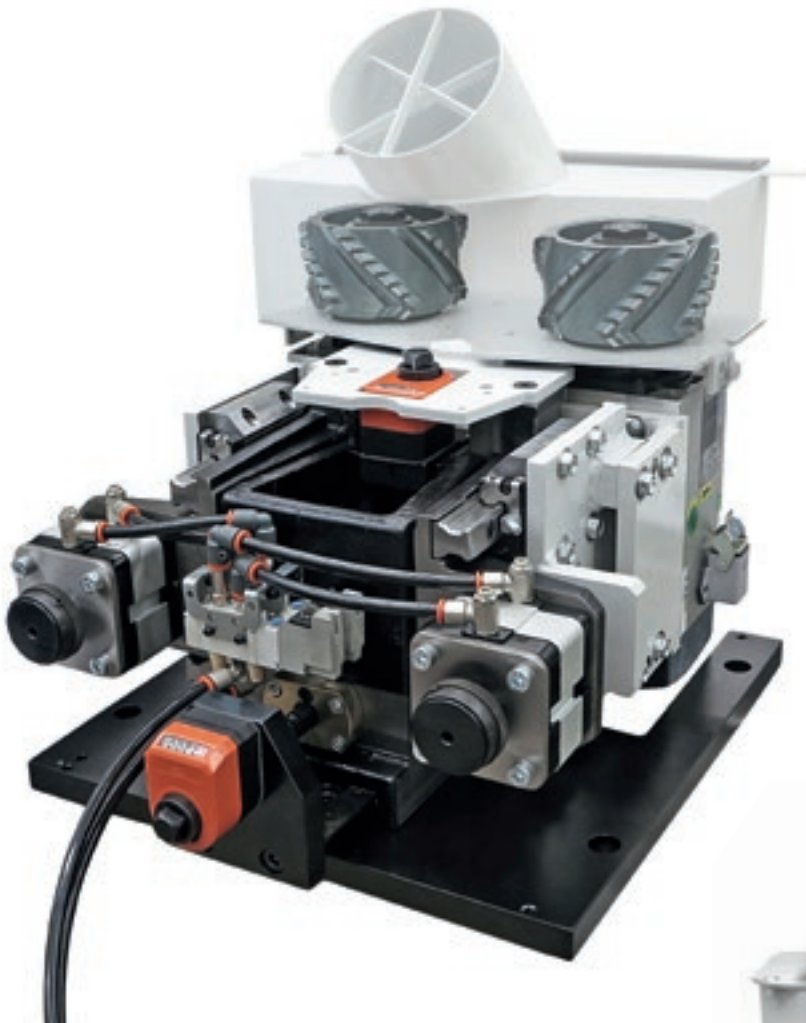

Das **Fügefräsaggregat RT20 mit 2 Motoren** und automatischem Eingriff garantiert die perfekte Grundlage für das Anleimen.

Die neue Optimierung des Absaugsystems sichert eine perfekte Reinigung.

Das **Fügefräsaggregat RT30 mit 2 Motoren** und automatischem Eingriff garantiert die perfekte Grundlage für das Anleimen.

Durch das doppelte Kopiersystem gestattet es die Bearbeitung des Plattenprofils, ohne die Formatierung zu verlieren.



MAXIMALER HALT DER KANTE

Technologische Lösungen
für einen hohen Qualitätsstandard.

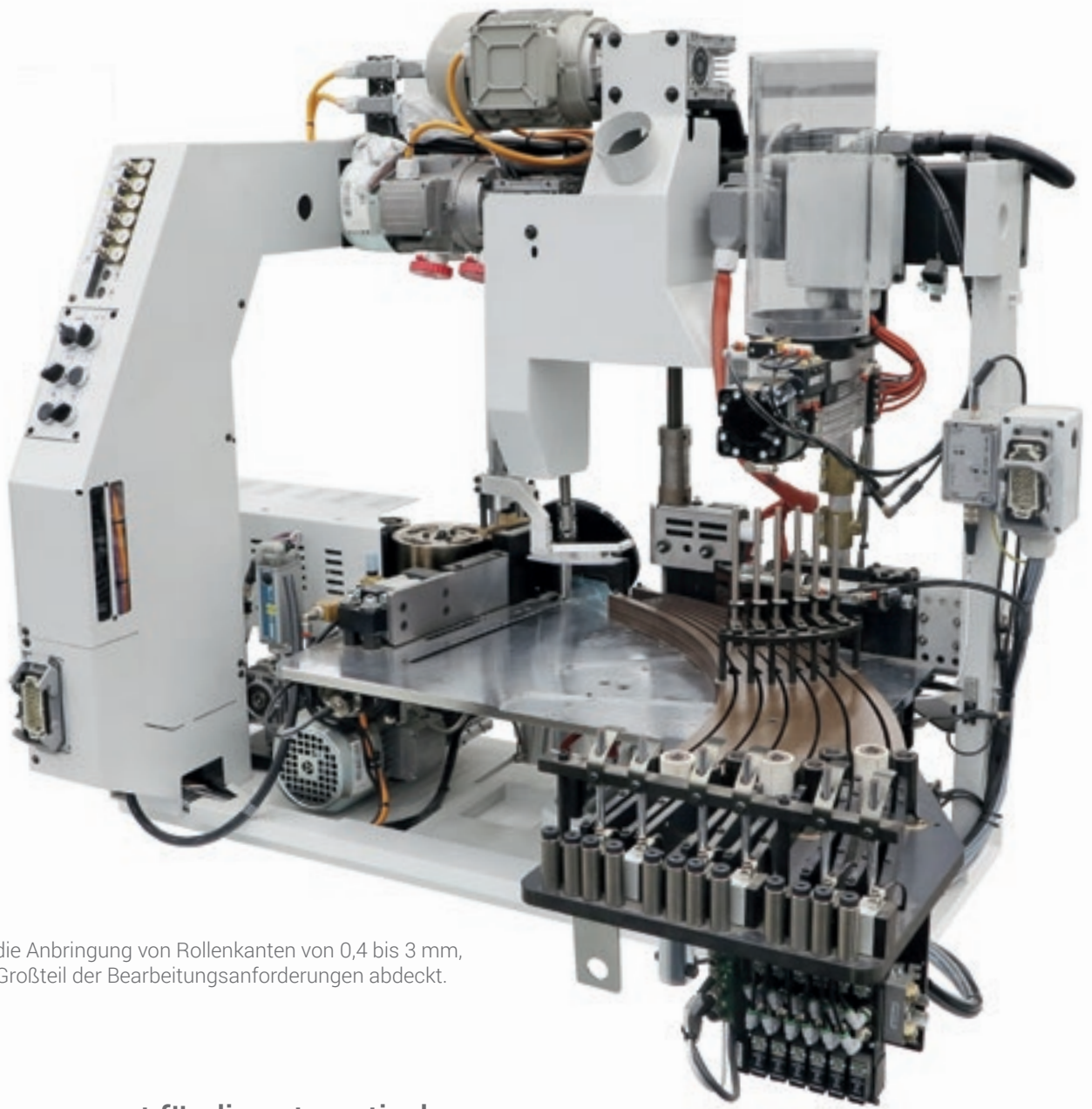

SP10

Erlaubt die Anbringung von Rollen- oder Streifenkanten von 0,4 bis 3 mm, die den Großteil der Bearbeitungsanforderungen abdeckt.

Anleimaggregat für die automatische Anbringung von Rollen- oder Streifenkanten von 0,4 bis 20 mm. Mit serienmäßigem eigenen Antrieb auf der Leimwalze, Kantenzuführungsrolle und Andruckrolle.

SP20

Spezialaggregat für die Massivbearbeitung von bis zu 20 mm starken Streifen- und Rollenkanten.

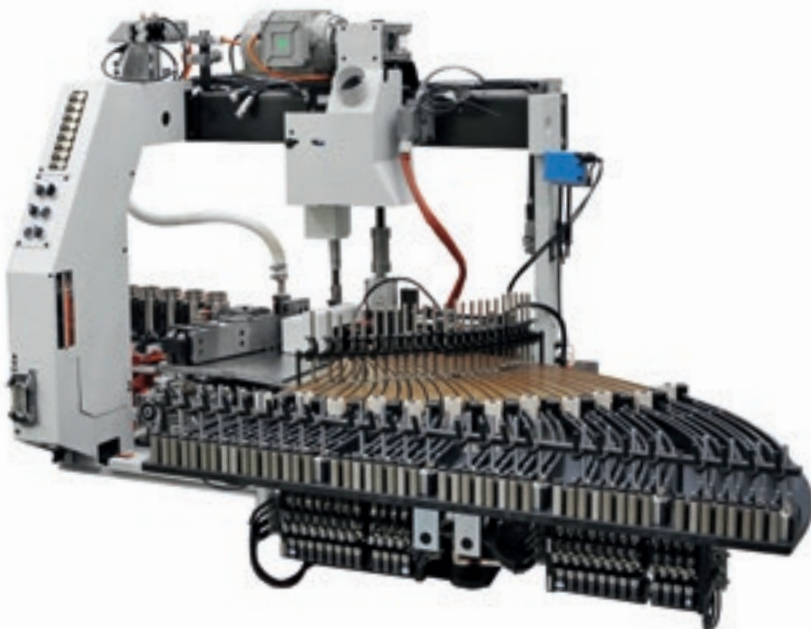
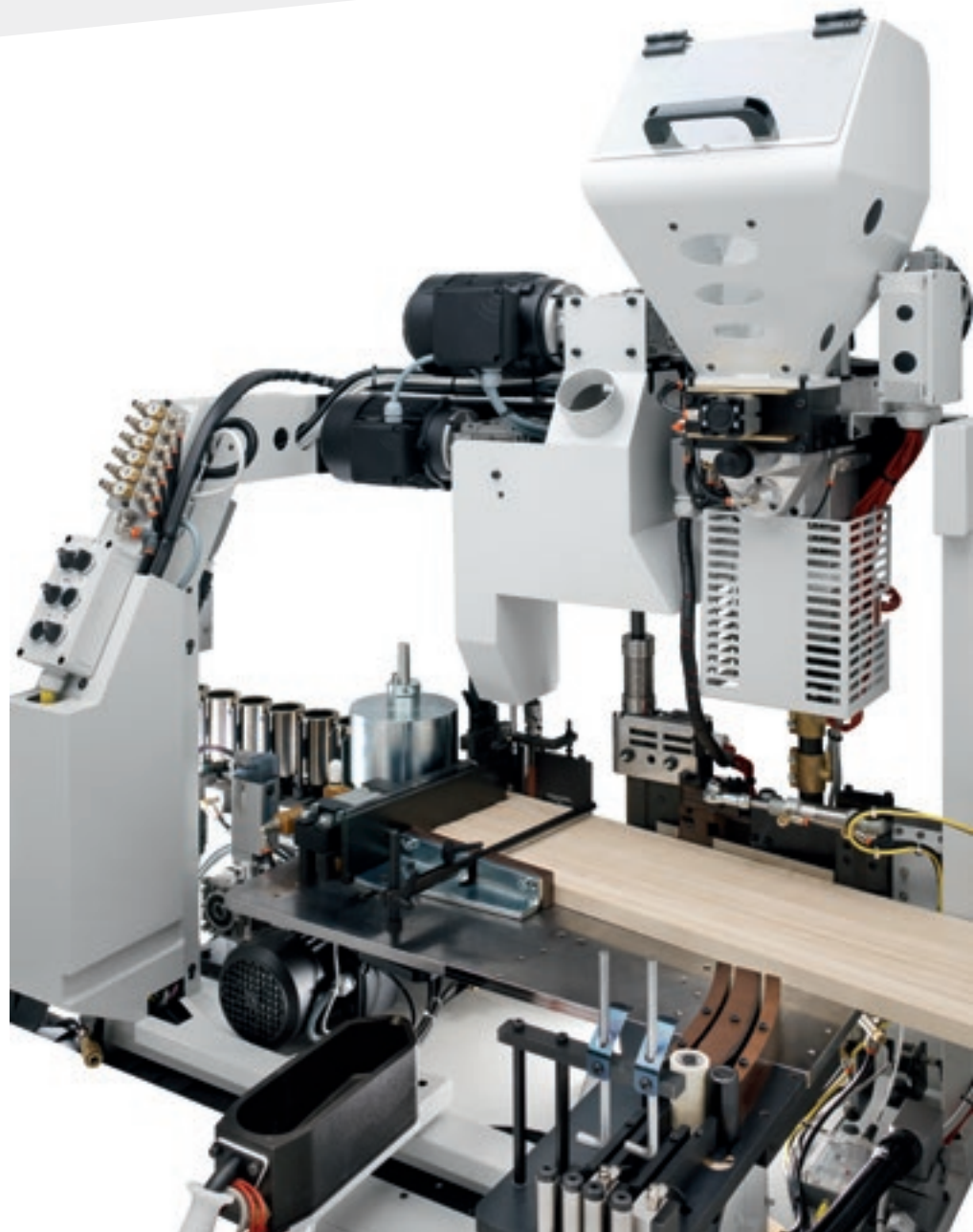

SP30

Die ideale Lösung für Bearbeitungen, die hohe Geschwindigkeit und kurze Rüstzeiten erfordern.

VIELE LÖSUNGEN FÜR EINE OPTIMALE LEIMKONTROLLE

High Melt bezeichnet das patentierte System von Biesse für die kontinuierliche Leimrückführung, mit dem die Maschine sauber gehalten wird, ohne dass der Leim verbrennt.

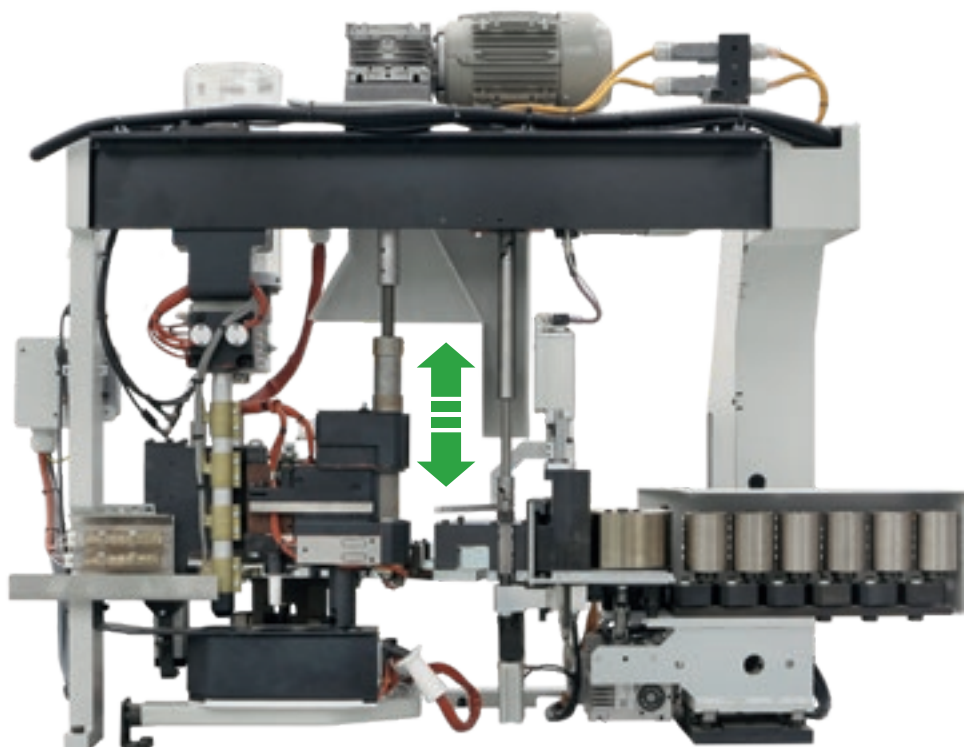
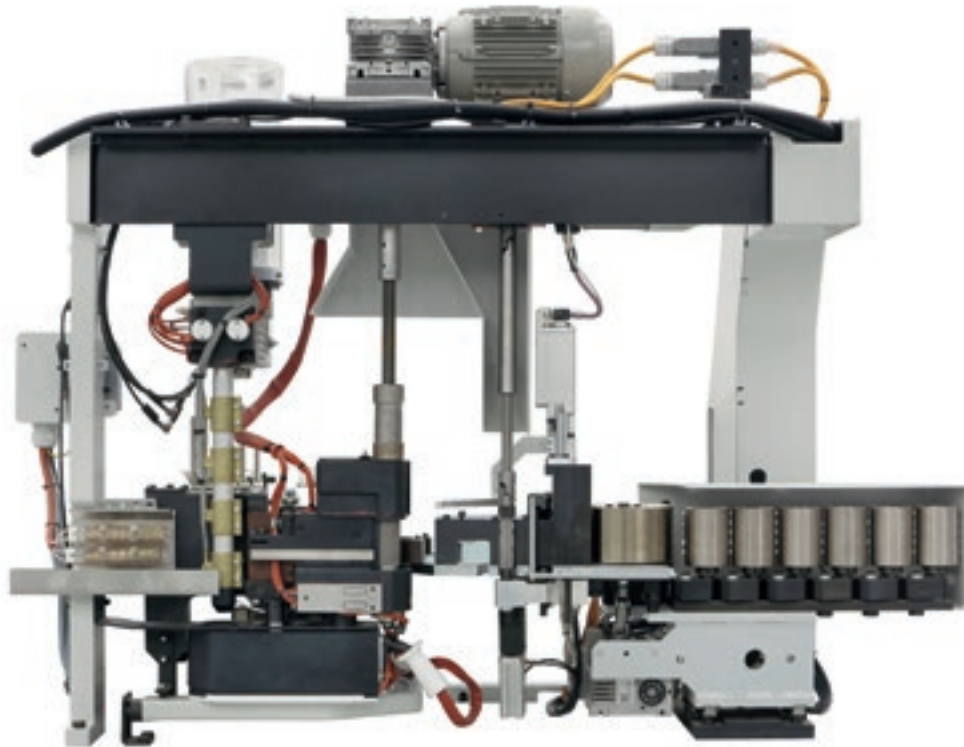

Magazin für die Mehrfachverwaltung der Kanten. Dank eines Magazins, das eine Vielzahl von Kantenkombinationen aufnehmen kann, garantiert das Aggregat noch nie dagewesene Flexibilität.



Wartungsstation für Leimköpfe:

- Zugänglichkeit für die Durchführung der Wartungsarbeiten auf den Köpfen
- Spezifische Temperaturverwaltung je nach Leimtyp EVA/PUR
- Spezifische Motorisierung der Leimwalze



gPod Biesse Vorrichtung für Polyurethan-Leim mit System "PUR on demand" für das Schmelzen in Echtzeit von nur der Menge, die notwendig ist.

Der **Vorschmelzer Eva** ist ein Behälter für Leimgranulat, der mit seinem großen Fassungsvermögen langfristige Bearbeitungsautonomie der Maschine garantiert.



↙ **Vorschmelzer Nordson für hohe Produktionsanforderungen**, exklusives System mit direkter Einspritzung für durchgehende Bearbeitungen mit hohem Verbrauch und hohen Geschwindigkeiten.

BIESSE BIETET SPEZIELLE LÖSUNGEN FÜR DIE BENUTZUNG VON HITZEBESTÄNDIGEM, FEUCHTIGKEITSBESTÄNDIGEM UND WASSERBESTÄNDIGEM POLYURETHAN-LEIM.

AIR FORCE SYSTEM

UNSICHTBARES KANTENANLEIMEN

Keine Fuge, kein Leimfaden, perfekte, harmonische Verschmelzung mit der Platte.

Das auf den Umleimermaschinen erhältliche AirForceSystem nutzt das physikalische Prinzip der Konvektion. Dank eines Heißluftsystems wird die Kante perfekt an die Platte gepresst und gewährleistet Wasser- und Hitzebeständigkeit sowie eine hervorragende, langfristige ästhetische Feinbearbeitungsqualität.



FÜR ERSTKLASSIGE AUSFÜHRUNGEN

Spezifisch entwickelte Lösungen für die Vorbereitung des Werkstücks auf die nächsten Bearbeitungsphasen zur Gewährleistung maximaler Ausführungspräzision.



IT90P, Lineares Kappaggregat mit Stepper Motor für höhere Geschwindigkeiten, ermöglicht eine Bearbeitung von bis zu 30 Meter/Minute.



**QUALITÄT UND SCHNITTGENAUIGKEIT
DANK DES KAPPAGGREGATS, DURCH DAS
KANTENÜBERSCHÜSSE AM ANFANG UND AM ENDE
BESEITIGT WERDEN. VERSCHIEDENE LÖSUNGEN JE
NACH BEARBEITUNGSANFORDERUNG ERHÄLTlich.**



IT90X, lineares Kappaggregat mit bürstenlosem Motor für hohe Geschwindigkeiten, ermöglicht eine Bearbeitung von bis zu 42 Meter/Minute.

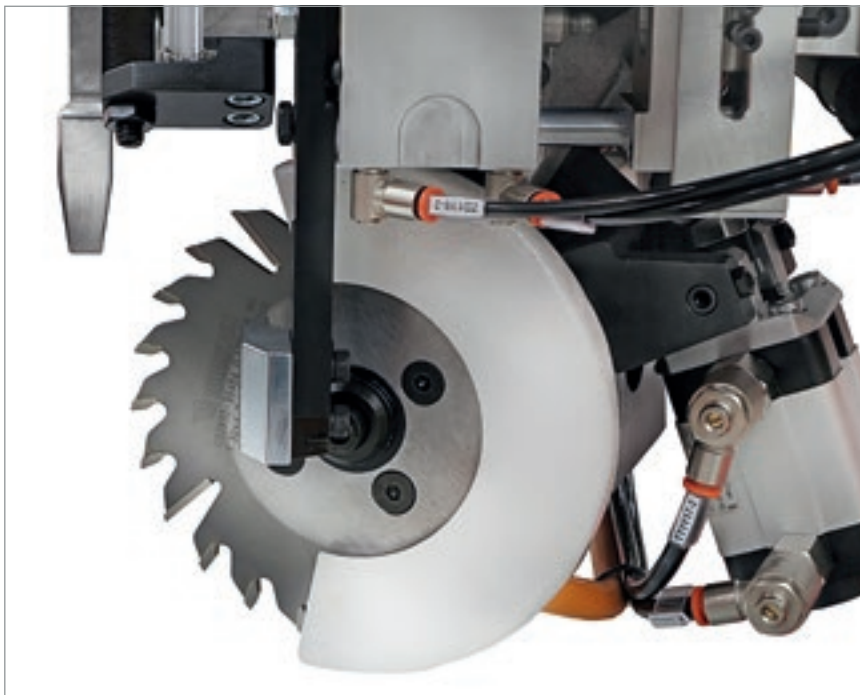

Das Kopiersystem mit Nachverfolgung garantiert eine optimale Feinbearbeitungsqualität selbst an High-Gloss-Kanten mit Folie.

VERRINGERUNG DER PRODUKTIONSZEITEN

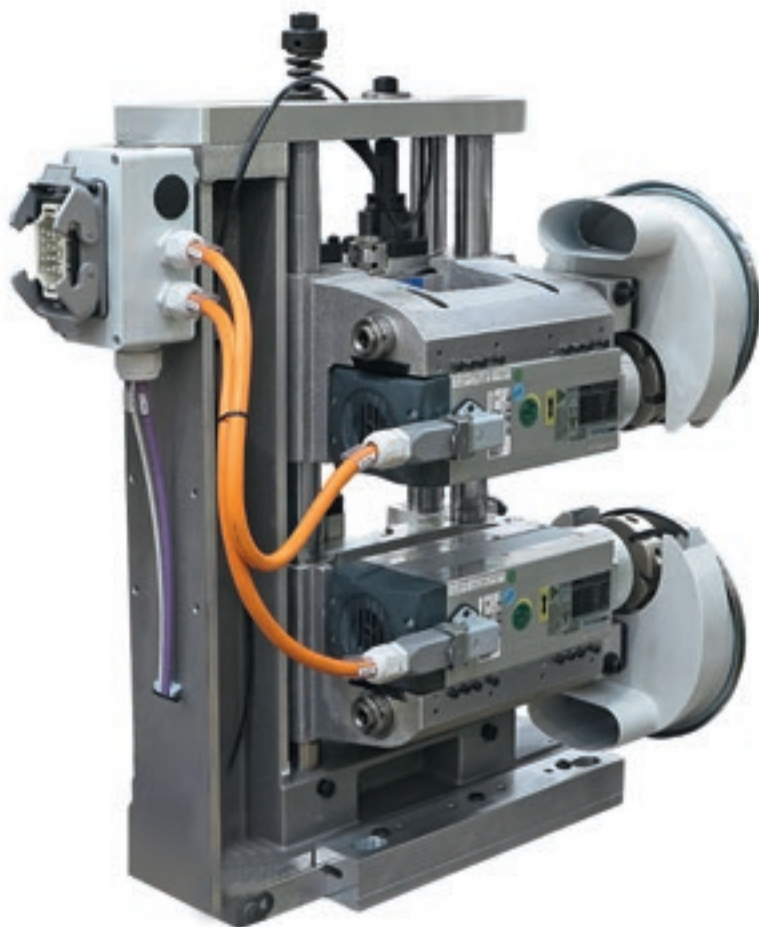

Stream B bietet individuelle Lösungen, mit denen eine Verringerung der Rüst- und Bearbeitungszeiten möglich ist.



Das darübergerlagerte Bündigfräsaggregat verringert den Kantenüberstand am oberen und unteren Teil der Platte. Außerdem wird damit die Massivholzfeinbearbeitung in einem einzigen Durchgang garantiert.



Duo System ist eine Vorrichtung für den automatischen Wechsel zwischen der Grob- und Feinbearbeitungsfunktion.



Feinfräsaggregat zum Bündigfräsen der Kante, einschließlich 2 Hochfrequenzmotoren sowie vertikalen und stirnseitigen Kopiervorrichtungen mit Drehteller.

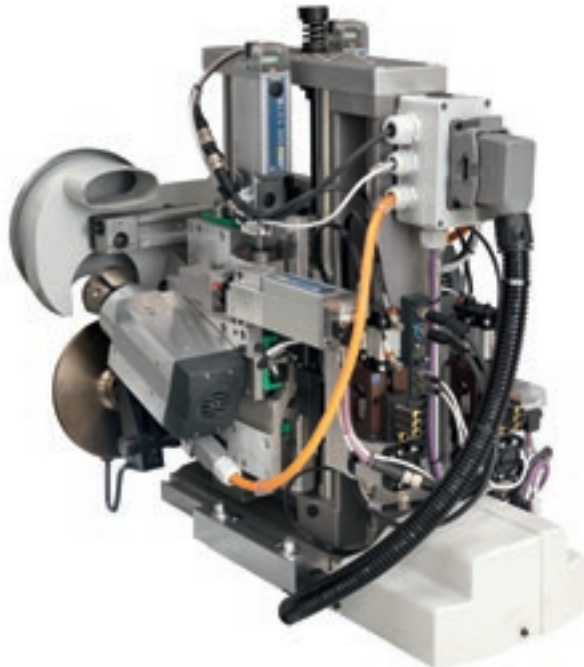

RF40

Vollkommene Unabhängigkeit der Bearbeitungsposition. Dank einer vollständigen Anpassung der Maschine je nach gewünschter Kantenstärke, die ideale Lösung, wo totale Bearbeitungsflexibilität gefordert ist.

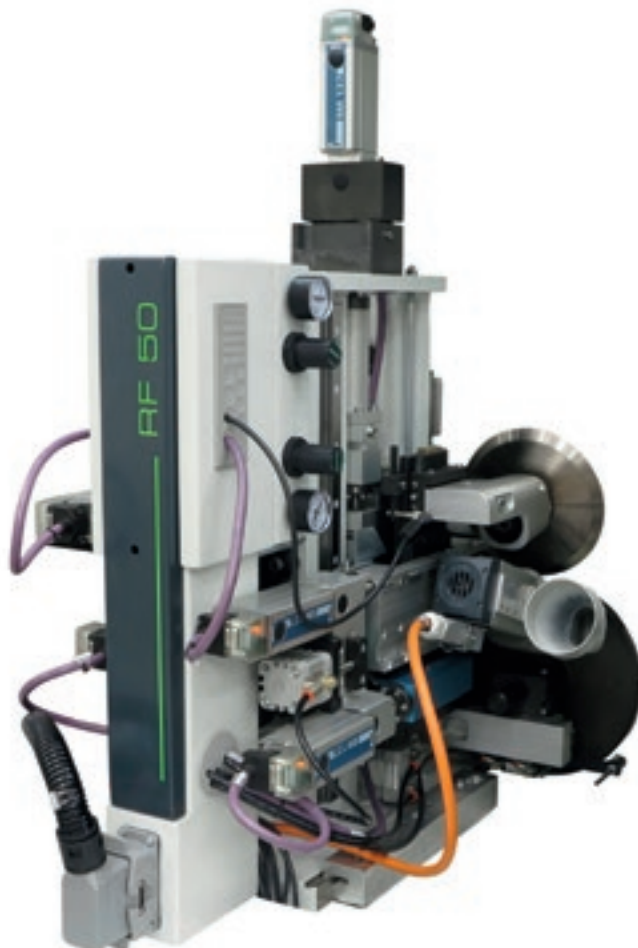

Neues Modell RF50

Maximale Qualität dank der Hochfrequenzmotoren mit 24000 U/Min und den Diamantfräsern.

Die 7 NC-gesteuerten Achsen ermöglichen die Anpassung der Werkzeugposition auch an geringste Veränderungen der Kante und der Platte.

AUGENMERK AUF DETAILS

Spezifische Lösungen, um den Anforderungen der anspruchsvollsten Hersteller im Hinblick auf Produktivität und Flexibilität gerecht zu werden.



Das **Multifunktions-Formfräsaggregat gestattet** das Radiusfräsen auch im oberen und unteren Plattenteil sowie am Plattenanfang- und ende.



AR30NC
Abrundfräsaggregat mit 2 Motoren mit pneumatischer Nachverfolgung.



AR34NC
Ausgestattet mit vier Motoren zur Bearbeitung von unterschiedlichen Materialien wie abgerundete Holzkanten.

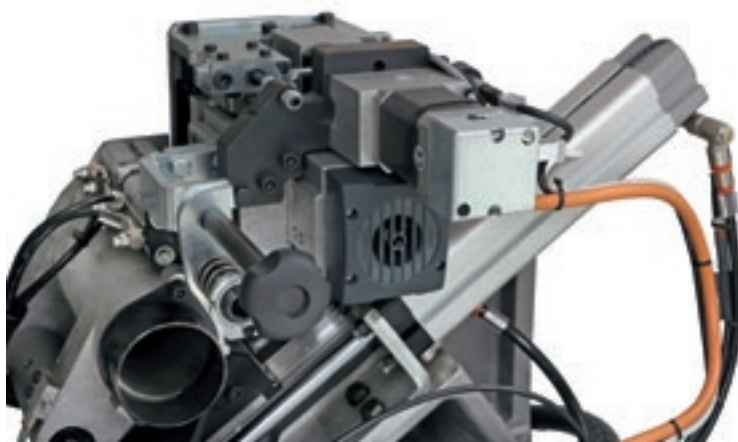

Die serienmäßig an beiden Versionen des Formfräsaggregats vorhandene gesteuerte Achse ermöglicht die Handhabung von endlosen Bearbeitungspositionen. Die Maschine passt sich vollständig an die Produktionsbedürfnisse an.

AR80

Abrundfräsaggregat mit 2 Motoren mit Brushless-Antrieb für hohe Bearbeitungsgeschwindigkeiten und maximale Qualität und Präzision.

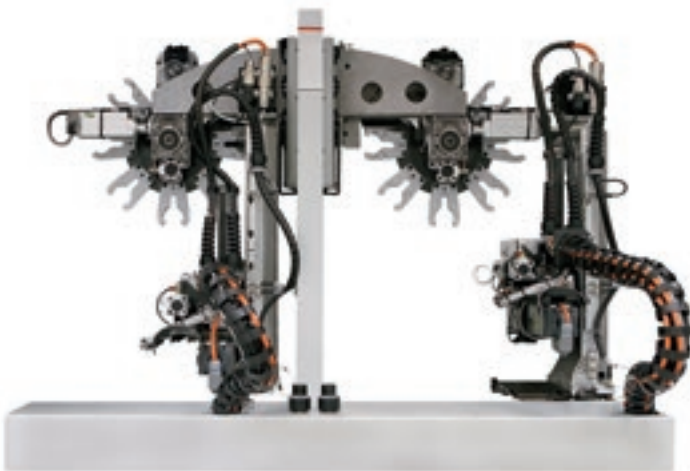
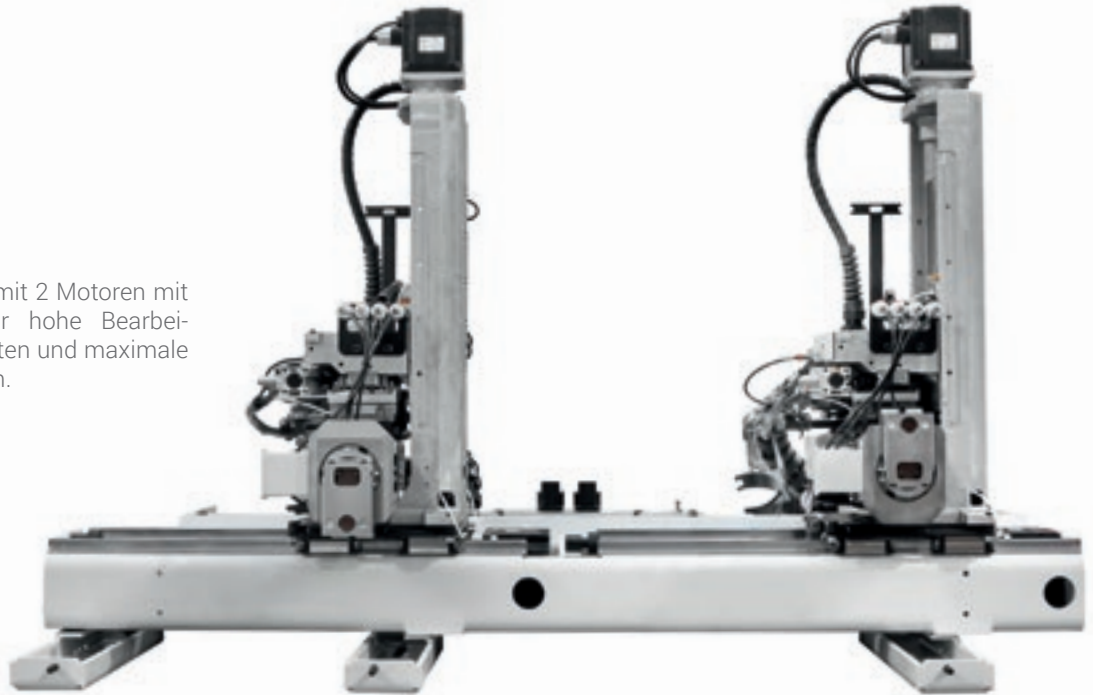

Werkzeugwechsellmagazin

Verringerung der Zykluszeiten durch den automatischen Werkzeugwechsel für die Bearbeitung von Kanten mit verschiedenen Stärken.

Q-System

Patentierter Q-System-Kopf mit Profilwechsel in Echtzeit.

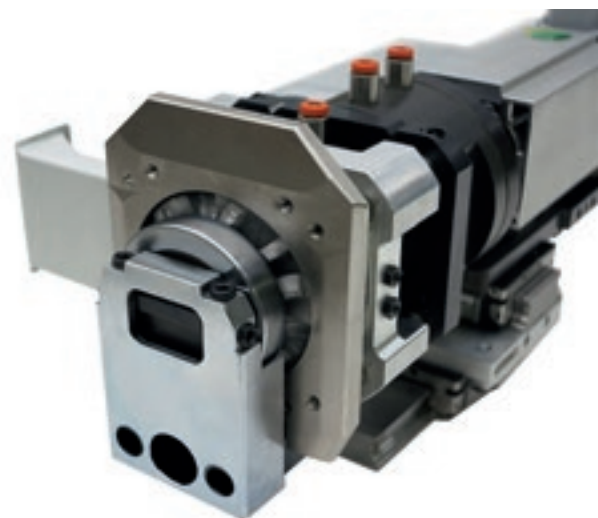

EDGE BAND LING LINE

KANTENANLEIMEN IM 24/7-DAUERBETRIEB

**Kein Kompromiss zwischen Qualität und Produktivität
für gleichbleibend hochwertige Leistungen beim Kantenanleimen.**

Stream B ist die Kantenanleimmaschine, die sich für die Einbindung in eine Liniensstruktur eignet. Ihre Vielzahl an Konfigurationsmöglichkeiten und ein Höchstmaß an kundenspezifischer Gestaltung machen sie zu einem mustergültigen Produkt, in dem höchste Ingenieurskunst von Biesse konzentriert ist. Stream B kann für Arbeitsabläufe von rechts nach links oder von links nach rechts vorgerüstet werden. Die Produktivität der Stream B in der Lade- und Entladelinie ist deutlich höher im Vergleich zu einer Standalone-Lösung, und zwar sowohl im Hinblick auf Qualität als auch Leistung. Stream B stellt die ideale Lösung für jene Industriebetriebe dar, die den technologischen Sprung zur Industrie 4.0 vollziehen möchten.



HOCHQUALITATIVE PRODUKTE

Technologische Lösungen, die für eine perfekte Feinbearbeitung eines jeden Bearbeitungstyps entwickelt wurden.

Kompakte Bearbeitungseinheit mit der Steuerung von 2 Profilen mit pneumatischer Positionierung.



Die Achsen am Ziehklingenaggregat sorgen für die automatische Positionierung auf unendlichen Positionen je nach Dicke der Kante.

**DAS RADIUS-
ZIEHKLINGENAGGREGAT
BESEITIGT ETWAIGE
UNSAUBERKEITEN VON
VORHERGEHENDEN
BEARBEITUNGEN AM OBEREN UND
UNTEREN KANTENBEREICH.**

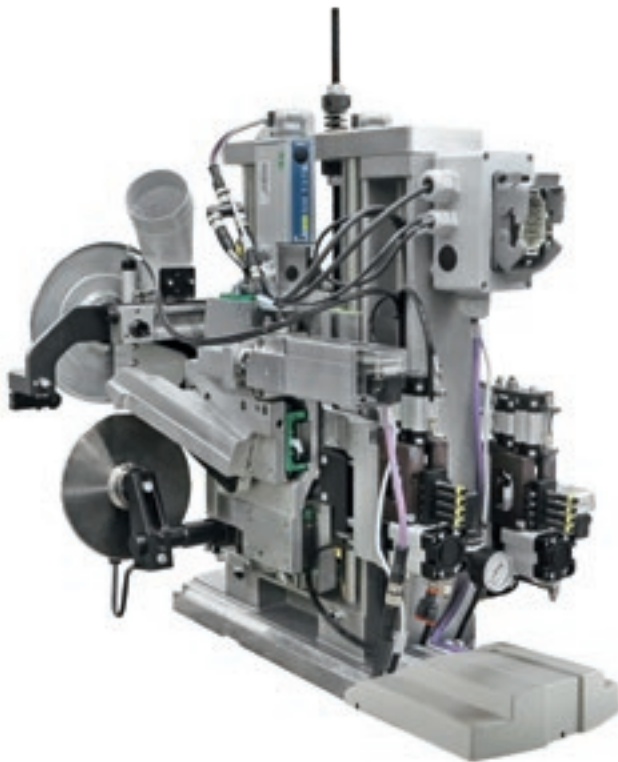

RB40

Zur vollständigen Absorption der an der Struktur erzeugten Schwingungen auf dem Träger positioniert und der Mehrfach-Steuerung von Achsprofilen für endlose Positionen.



Pro-Nesting-Set

Ideale Lösung zum Kantenanleimen bei vorgebohrten Platten.



Neues Modell RB50

Maximale Flexibilität dank des einzigartigen Werkzeugs für die Bearbeitung von bis zu 5 verschiedenen Profilen. Die 7 NC-gesteuerten Achsen ermöglichen die Anpassung der Werkzeugposition auch an geringste Veränderungen der Kante und der Platte.

VIELE BEARBEITUNGEN REALISIERBAR

Die Technologie der Stream B erlaubt die Ausführung komplexer Bearbeitungen und garantiert dabei Qualität, Präzision und dauerhafte Zuverlässigkeit.

FB30

Aggregat mit Antrieb und manueller Positionierung des Aggregats mit einer Drehung von 0-90°.



EB32

Ausstattung mit doppeltem Schlitten für die gleichzeitige Ausführung einer Nut auf der unteren Seite und der Stirnseite der Platte.



**DAS FRÄSAGGREGAT
ERLAUBT DIE
HERSTELLUNG VON
NUTEN UND DAS
FRÄSEN AUF DER
UNTEREN UND OBEREN
PLATTEN-OBERFLÄCHE
SOWIE AUF DER
STIRNSEITE.**



EB42

Maximale Flexibilität durch die doppelte Elekterspindel und die komplette Steuerung der Positionen mit angetriebenen Achsen.

Der Motor kann für einen raschen Sägeblattwechsel durch eine **Elekterspindel** ersetzt werden.

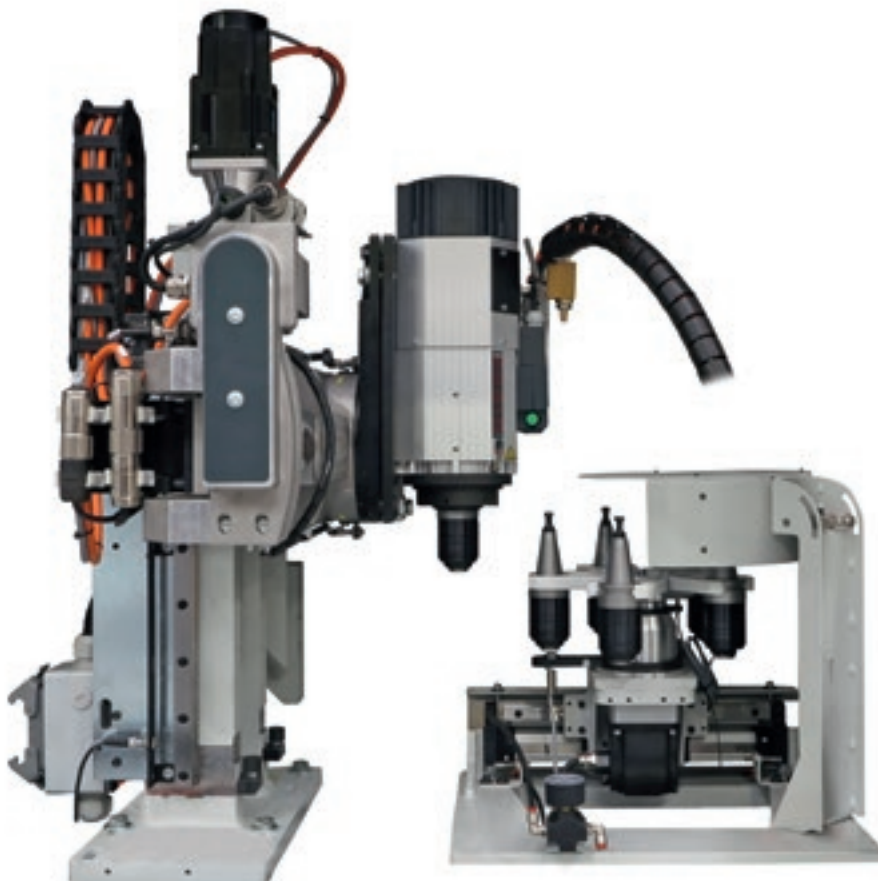

EB60

Elekterspindel und Fräser mit Brushless-angetriebenen Achsen. Gestattet äußerste Präzision im Zusammenhang mit zeitgeschalteten Eingriffen. Das Werkzeugmagazin ist mit 5 Fächern für einen über die numerische Steuerung gesteuerten automatischen Werkzeugwechsel ausgestattet.

MAXIMALE SAUBERKEIT DES PRODUKTES

Viele Lösungen, die hohe
Produktqualitätsstandards gewährleisten.



Bürstenaggregat zum Reinigen und Polieren der Kante und der Platte.



Das **Leimziehklingenaggregat** zum Entfernen des Leimüberschusses auf dem oberen und unteren Plattenbereich ist einzigartig am Markt. Es ist mit 4 Pneumatikzylindern für höchste Feinbearbeitungsqualität ausgestattet.



Heißluftaggregat für die Reaktivierung der Kantenfarbe.

OPTIMIERUNG DES STANDALONE-PROZESSES



Plattenrückführung PRS EKO

20% höhere Produktivität in einem Standalone-Konzept. Steuerung des gesamten Kantenleimprozesses durch einen einzigen Bediener.

DIE TECHNOLOGIE IM DIENSTE DES NUTZERS

Eine sofortige, allgemein verständliche Programmierung dank des Touchscreen-Bedienpanels.



Erweiterte Statistik für die Überwachung der Produktivität:

- ✓ Verschiedene verfügbare Arten von Grafiken zum Verstehen und Verbessern der Leistung der Kantenanleimmaschine
- ✓ Unterteilung der Produktionsstatistiken nach Losgröße oder Zeitintervall
- ✓ Mobile App, um stets über den Zustand der Maschine informiert zu sein.

19"-Bedienpanel mit Schnittstelle SINTRA.

- ✓ Einfache Handhabung und Nutzung des Programms.
- ✓ Schneller Übergang zu den verschiedenen Bearbeitungen.
- ✓ Intelligente Sprachsteuerung.



TECHNISCHE DATEN

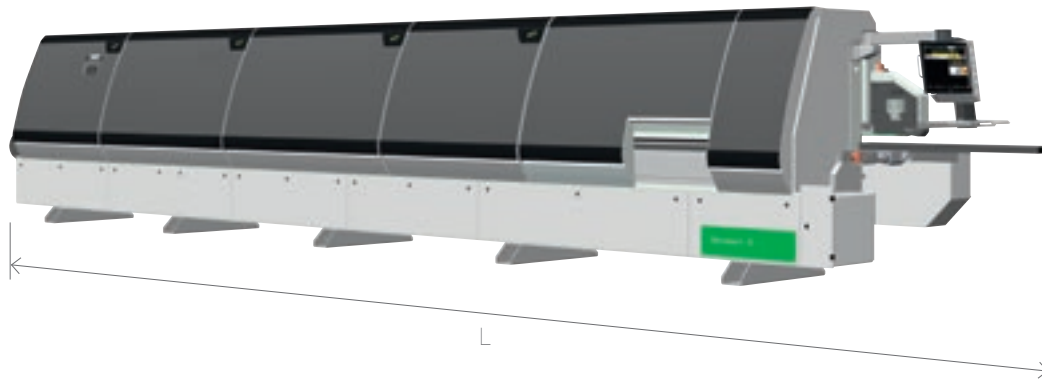

STREAM B

		L
Stream B 5.5	mm	6640
Stream B 6.5	mm	7640
Stream B 7.0	mm	8140
Stream B 7.5	mm	8640
Stream B 8.0	mm	9140
Stream B 8.5	mm	9640
Stream B 9.0	mm	10140
Stream B 9.5	mm	10640
Stream B 10.5	mm	11640
Stream B 11.5	mm	12640

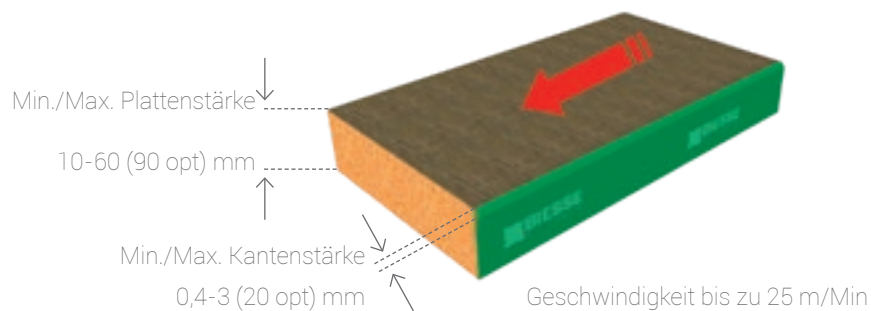

Technische Daten und Abbildungen sind nicht verbindlich. Einige Fotos können Maschinen mit Sonderausstattungen wiedergeben. Blesse Spa behält sich das Recht vor, etwaige Änderungen ohne vorherige Ankündigung vorzunehmen.

A-bewerteter Oberflächenschalldruckpegel (Lp_{fA}) 82 dB (A).

A-bewerteter Schallleistungspegel (L_{wA}) 103 dB (A).

Messunsicherheit K = 4 dB (A).

Die Messung erfolgte unter Einhaltung der Normen UNI EN ISO 18217, UNI EN ISO 3746, UNI EN ISO 11202 und nachfolgende Änderungen. Bei den angegebenen Geräuschwerten handelt es sich um Emissionspegel, die nicht unbedingt sichere Betriebspegel darstellen. Obwohl ein Verhältnis zwischen Emissions- und Expositionspegeln besteht, kann dieses nicht in zuverlässiger Weise für die Festlegung, ob weitere Vorsichtsmaßnahmen erforderlich sind oder nicht angenommen werden. Die Faktoren zur Bestimmung des realen Belastungsniveaus, denen die Arbeitskraft ausgesetzt ist, schließen die Belastungsdauer, die Eigenschaften des Arbeitsumfeldes andere Emissionsquellen wie die Anzahl der Maschinen und andere angrenzende Bearbeitungen ein. Diese Informationen erlauben es dem Bediener der Maschine, die Risiken und Gefahren besser einzuschätzen.

SOPHIA

MEHRWERT DURCH DIE MASCHINEN



SOPHIA ist die IoT-Plattform von Biesse, die in Zusammenarbeit mit Accenture entstand und den Kunden zu einer großen Vielfalt an Leistungen verhilft, um die Arbeit zu vereinfachen und rationell zu verwalten.

Die Plattform gestattet den Versand von Informationen und Daten zu den verwendeten Technologien in Echtzeit, um die Leistungen und die Produktivität der Maschinen und der Anlagen zu optimieren.

□ **10% KOSTENSENKUNG**

□ **50% VERKÜRZUNG DER
STILLSTANDZEIT DER MASCHINE**

□ **10% MEHR
PRODUKTIVITÄT**

□ **80% VERKÜRZUNG DER
DIAGNOSEZEIT EINES PROBLEMS**

**SOPHIA VERLEGT DIE INTERAKTION ZWISCHEN
KUNDEN UND SERVICE AUF EINE HÖHERE EBENE.**

iOT
SOPHIA

IoT - SOPHIA bietet mit der Ferndiagnose, der Analyse der Maschinenstillstände und der Störungsvorbeugung maximale Einsicht in die spezifischen Leistungen der Maschine. Der Service bietet auch die ständige Verbindung mit dem Kontrollzentrum, Anrufeinbindung in die Client-App mit prioritärem Meldungsmanagement und einen Inspektionsbesuch zur Diagnose- und Leistungsüberprüfung innerhalb der Garantiezeit. Durch SOPHIA kommt der Kunde in den Genuss einer vorrangigen technischen Kundenbetreuung.

PARTS
SOPHIA

PARTS SOPHIA ist das neue, einfache, intuitive und personalisierte Tool von Biesse für die Ersatzteilbestellung. Das Portal bietet Kunden, Händlern und Niederlassungen die Gelegenheit, mit einem individuellen Account zu navigieren, die stets aktualisierten technischen Unterlagen für die gekauften Maschinen einzusehen, einen Ersatzteil-Einkaufswagen zu erstellen, mit Anzeige des Lagerbestands in Echtzeit und der entsprechenden Preisliste und den jeweiligen Stand der Bestellung zu überwachen.

 **BIESSE**

in Zusammenarbeit mit  **accenture**

SERV ICE & PARTS

Direkte und sofortige Koordinierung zwischen Kundendienst und Ersatzteil-Abteilung bei Serviceanforderungen. Unterstützung der Kunden mit Personal von Biesse in der Niederlassung und/oder beim Kunden.

BIESSE SERVICE

- ✔ Installation und Start-up von Maschinen und Anlagen.
- ✔ Schulungszentrum für die Ausbildung der Field Biesse Techniker, der Filialen, der Händler und direkt bei den Kunden.
- ✔ Überholung, Upgrade, Reparatur, Wartung.
- ✔ Troubleshooting und Ferndiagnose.
- ✔ Upgrade der Software.

500

Biesse Field Techniker in Italien und weltweit.

50

Biesse Techniker arbeiten in Tele-Service.

550

zertifizierte Servicetechniker für Händler.

120

mehrsprachige Fortbildungskurse jedes Jahr.

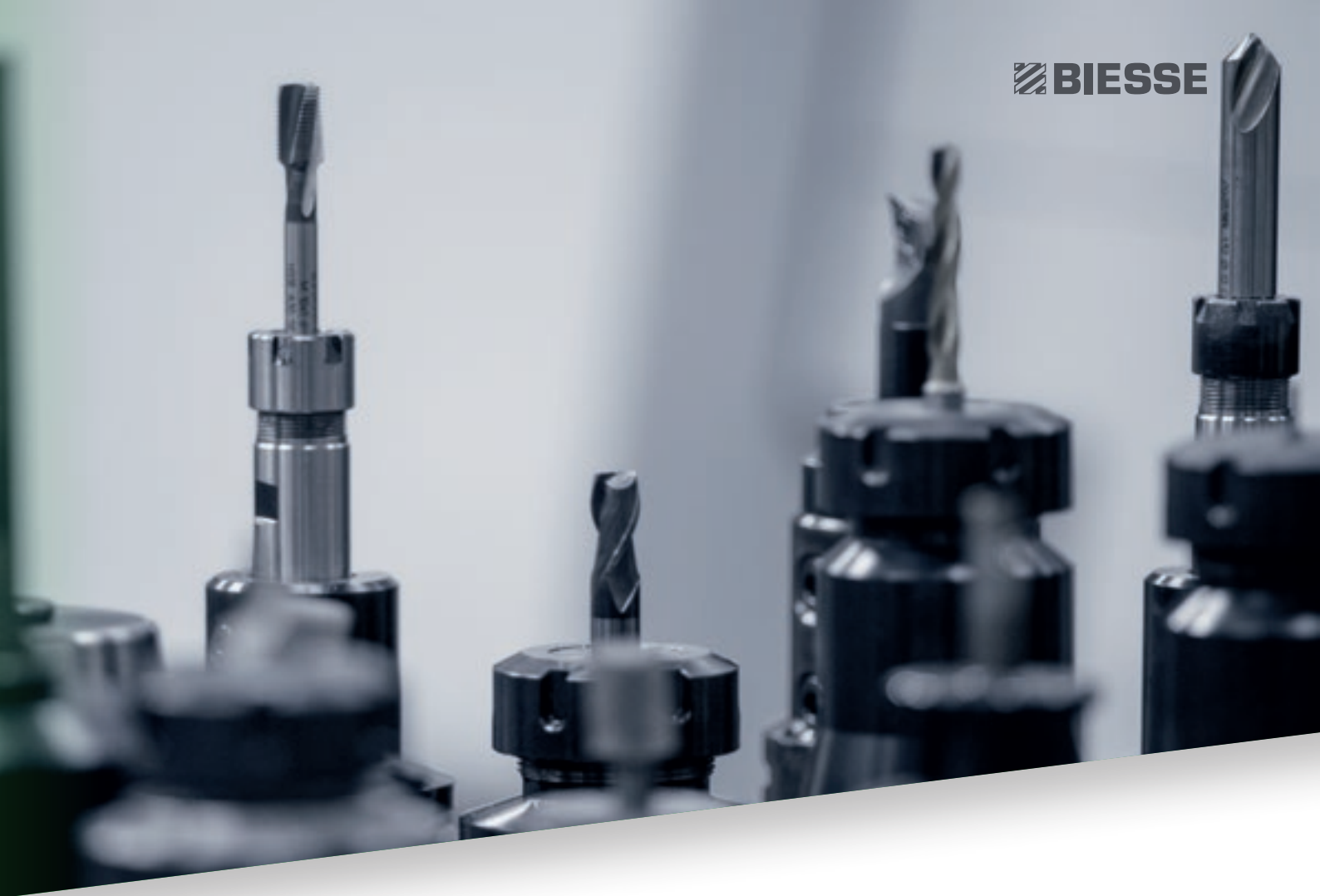
A close-up, shallow depth-of-field photograph of several different types of metal drill bits and tool holders, arranged in a row. The bits are in various stages of focus, with some in sharp focus and others blurred in the background.

Die Biesse Gruppe fördert, pflegt und entwickelt direkte und konstruktive Beziehungen mit dem Kunden, um seine Anforderungen besser zu verstehen, und um die Produkte und den Aftersales-Service zu verbessern. Dazu hat Biesse zwei spezielle Bereiche eingerichtet: Biesse Service und Biesse Parts. Sie nutzt dazu ein globales Netzwerk und ein hochspezialisiertes Team und bietet überall auf der Welt Kundendienst und Ersatzteile für Maschinen und Komponenten Onsite und Online rund um die Uhr an.

BIESSE PARTS

- ✔ Original-Biesse-Ersatzteile und individuell auf das Maschinenmodell abgestimmte Ersatzteil-Kits.
- ✔ Unterstützung bei der Identifizierung des Ersatzteils.
- ✔ Vertretungen der Kurierdienste DHL, UPS und GLS im Ersatzteillager von Biesse und mehrere Abholungen täglich.
- ✔ Optimierte Bearbeitungszeiten dank des globalen und weitverzweigten Verteilungsnetzes mit dezentralen und automatisierten Lagern.

92%
der Bestellungen bei Maschinenstillstand innerhalb 24 Stunden bearbeitet.

96%
der Bestellungen innerhalb des angegebenen Datums bearbeitet.

100
für die Ersatzteile zuständige Angestellte in Italien und weltweit.

500
täglich abgewickelte Bestellungen.

MADE WITH BIESSE

EIN NEUES SYSTEM DES KANTENANLEIMENS FÜR BESTE QUALITÄT

Closet America, ein führendes Unternehmen in der Herstellung von Wandschränklösungen für privat und gewerblich genutzte Räumlichkeiten mit Sitz in Lanham, Maryland, ist das erste Unternehmen in den USA, das das Air Force System von Biesse in seine Produktionslinie einbindet. „Wir sind sehr froh darüber, dass die Investition in das AirForce System von Biesse nun Teil unserer Bestrebung ist, unseren Kunden ein auf ihre persönlichen Bedürfnisse abgestimmtes, hochwertiges Produkt für die Raumorganisation, gepaart mit einer Kundenbetreuung auf höchstem

Niveau bieten zu können. Closet America ist bekannt für die Designqualität seiner Schränke, für die Überlegenheit des Produkts und für die Erfahrung beim Aufbau der Schränke. Die Investition in das AirForce System, in Verbindung mit der Verwendung des Kantenanleimmaterials LaserEdge von Rehau, ist ein weiterer Schritt, um die Erwartungen unserer Kunden auch weiterhin übertreffen zu können. Das AirForce System ermöglicht den Unternehmen, den ökologischen Vorteil zu nutzen, der sich aufgrund der Laserkanten mit unsichtbarem Leimfaden bietet. Air-

Force stößt Hochtemperatur-Druckluft aus einer entsprechenden Düse direkt auf die Reaktionsschicht der Laserkante aus, aktiviert so die Schicht und verschweißt die Kante mit der unteren Schicht. Der Anschluss des neuen Stream A an das AirForce System liefert ein Produkt von herausragender Qualität und trägt außerdem zur Steigerung der Produktionsgeschwindigkeit bei“.

Skip Labella
Vorsitzender von Closet America



LIVE THE EXPE RIENCE



Vernetzte Technologien und optimaler Service für maximale Effizienz und Produktivität, die dem Kunden neue Möglichkeiten eröffnen.

ERLEBEN SIE DIE ERFAHRUNG DER BIESSE GROUP AUF UNSEREM INTERNATIONALEN CAMPUS.

