

STREAM EAM B

BORDATRICI
MONOLATERALI
AUTOMATICHE

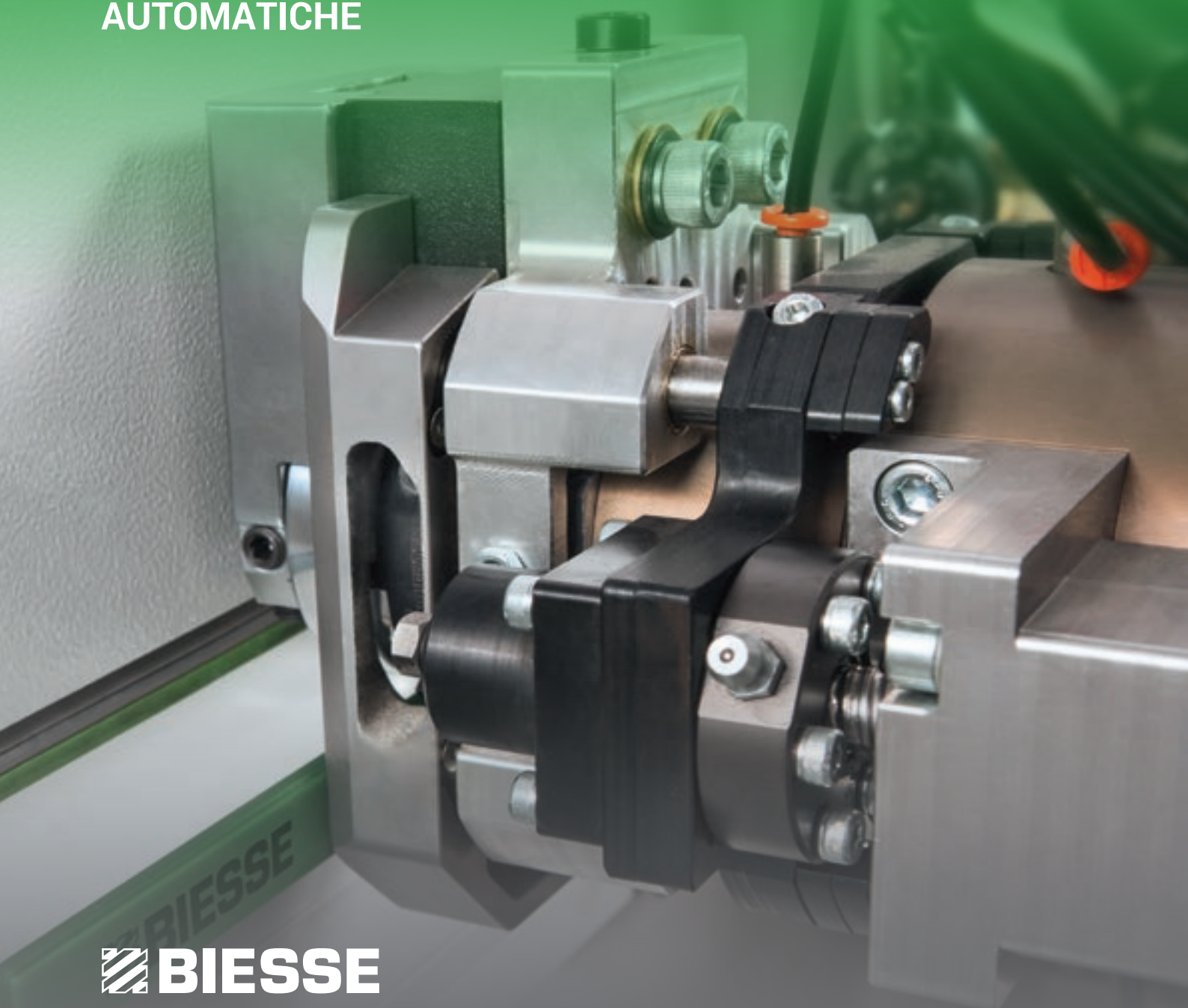

 **BIESSE**

LA BORDATURA ESEMPLARE

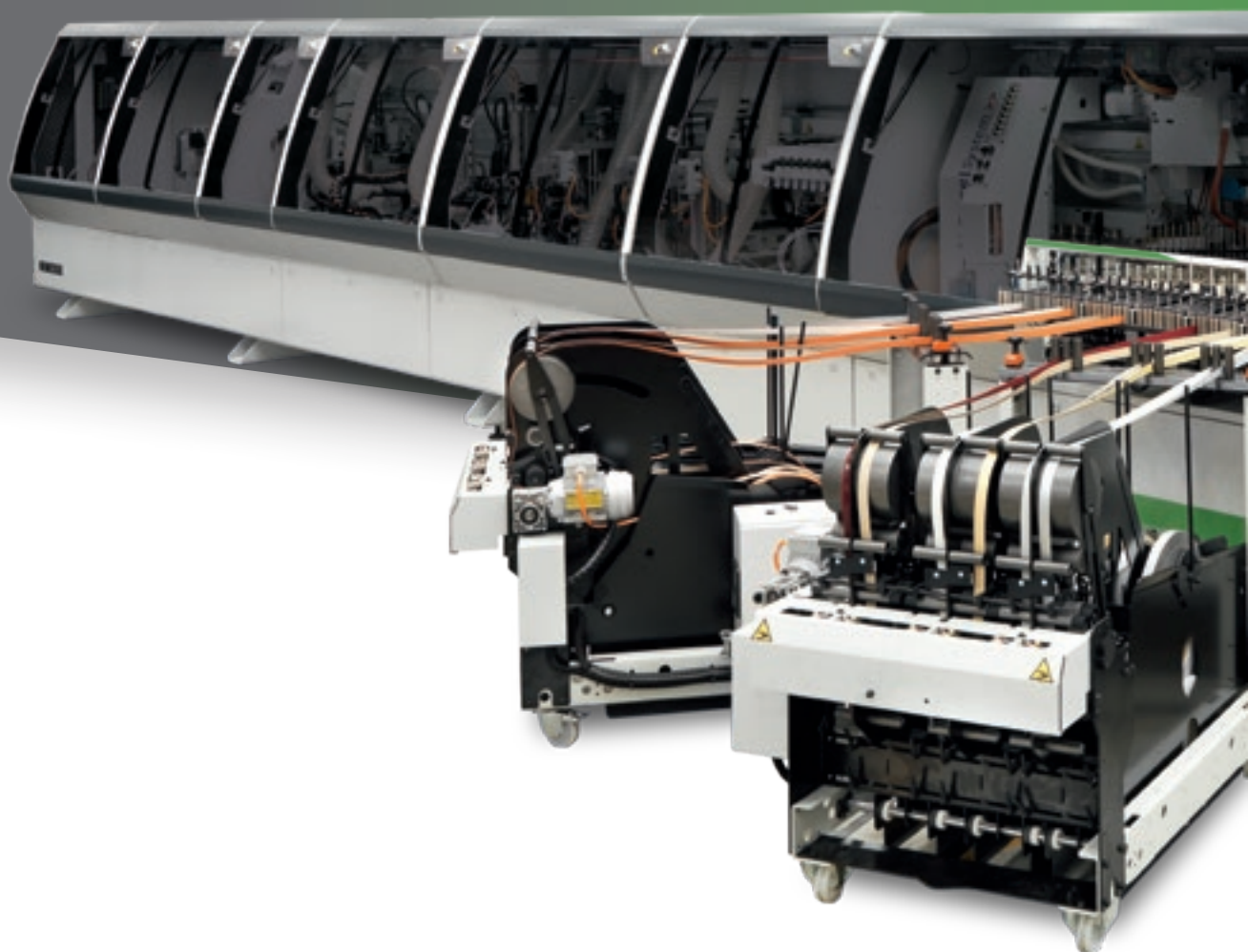

IL MERCATO CHIEDE

un cambiamento nei processi produttivi che consenta di **accettare il maggior numero di commesse possibili**. Tutto ciò mantenendo alti standard di qualità, **personalizzazione dei manufatti** con tempi di consegna rapidi e certi e soddisfacendo le richieste delle industrie più automatizzate.

BIESSE RISPONDE

con **soluzioni tecnologiche** che garantiscono prestazioni di elevata qualità costante nel tempo per lunghi periodi. **Stream B** è la bordatrice monolaterale che risponde perfettamente alle esigenze di elevata produttività delle grandi aziende. Può lavorare su tre turni di lavoro 7 giorni su 7 e dispone di infinite possibilità di personalizzazione del prodotto in base alle esigenze di produzione.



STREAM B

- ✔ **TECNOLOGIA AFFIDABILE**
- ✔ **PERFETTA INTEGRAZIONE NEI FLUSSI AZIENDALI**
- ✔ **MASSIMA TENUTA DEL BORDO**
- ✔ **PRECISIONE DI LAVORAZIONE**
- ✔ **ATTENZIONE AI DETTAGLI**

PERSONALIZZABILE SECONDO LE ESIGENZE DI PRODUZIONE

Stream B può essere configurata
su misura del cliente con infinite possibilità.

Preparazione
del pannello



Gruppo
Rettificatore



Incollaggio
del bordo

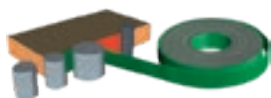

Gruppo
Incollatore



Lavorazione
del bordo



Gruppo
Intestatore

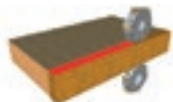

Gruppo
Refilatore Sovrapposto

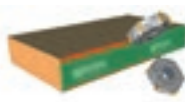

Gruppo
Spigolatore



Gruppo
Arrotondatore



Lavorazione
del pannello

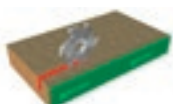

Gruppo
Fresatore



Finitura
del bordo

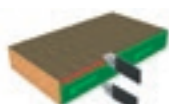

Gruppo
Raschiabordo

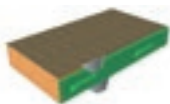

Gruppo
Raschiacolla

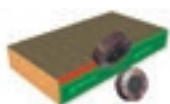

Spazzole

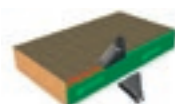

Phon

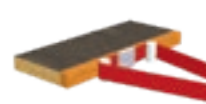

Gruppo
Levigatore



TECNOLOGIA AFFIDABILE

La struttura della macchina è estremamente robusta e rigida, dimensionata con i più moderni strumenti di calcolo e progettazione.



Biesse monta di serie su tutte le macchine solo **elettromandri ROTAX, costruiti in esclusiva per Biesse da HSD**, azienda leader mondiale nel settore, che garantiscono elevate potenze, dimensioni compatte e altissimi standard di finitura.



Il **Basamento Monolitico** conferisce elevata stabilità e permette alla macchina di lavorare 24 ore al giorno 7 giorni su 7 mantenendo un alto standard qualitativo.

Il **Pressore a Cinghia**, di serie nella Stream B, consente il passaggio del pannello sul cingolo garantendo una pressione uniforme ideale anche per i rivestimenti più delicati.



Stream B consente di personalizzare anche la struttura della macchina per garantire la massima resa di lavorazione con una serie di opzionali che aumentano le performance della macchina.

Le **Ruote Primo Passaggio** consentono un allineamento perfetto del pannello sul passaggio longitudinale attraverso la pressione costante delle 3 ruote in gomma.

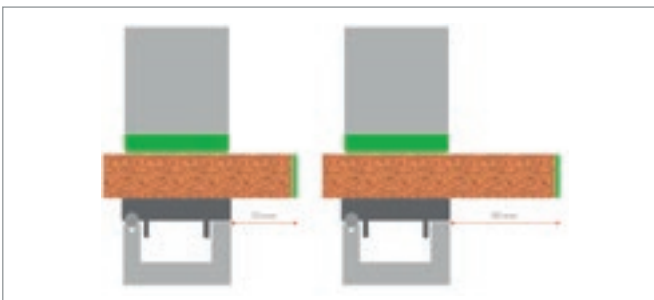

Catena di movimentazione industriale.



Le **Tavole Mobili** permettono di eseguire lavorazioni non possibili in altre macchine con linee di lavoro fisse. Una delle più diffuse applicazioni è la creazione di canali a profondità maggiore di 35 mm.



L'**introduttore a Squadro** è un dispositivo che garantisce la perfetta introduzione in macchina di pannelli lunghi e stretti per la lavorazione trasversale.

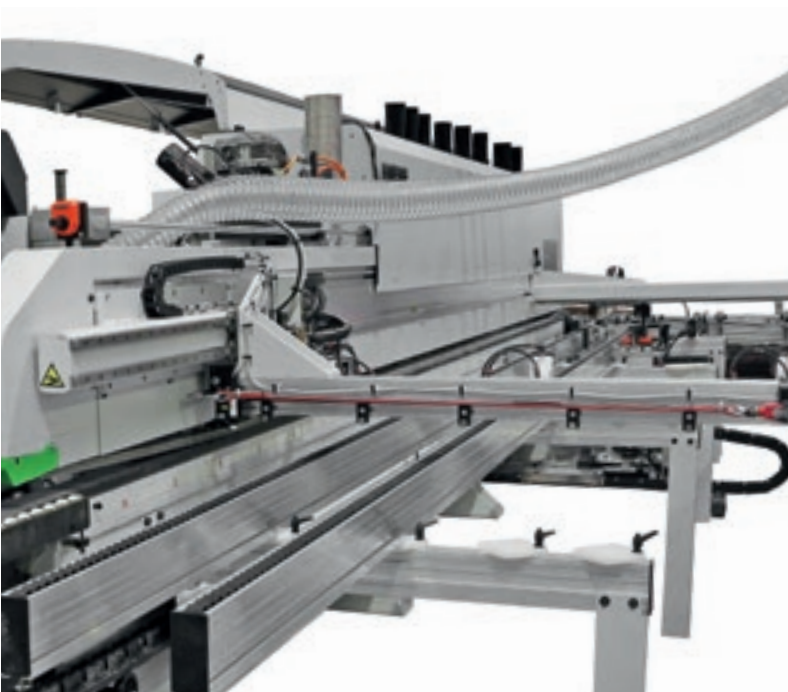

PERFETTA INTEGRAZIONE NEI FLUSSI DI PRODUZIONE

Biesse è in grado di fornire molteplici soluzioni integrate in funzione delle specifiche esigenze di produttività, automazione e spazi disponibili.

L'Introduttore Foster è un alimentatore automatico che consente una corretta introduzione in macchina nel passaggio trasversale di pannelli di qualsiasi dimensione.



Il **Supporto Pezzi a Parallelogramma** è un supporto laterale esteso che permette di far fronte a lavorazioni di pannelli di grandi dimensioni.

PROGETTAZIONE DI LINEE INTEGRATE DI PIÙ DI 100 METRI DI LUNGHEZZA



BiesseSystems offre un servizio completo di consulenza e realizzazione di progetti alle aziende che intendono avvalersi per i propri processi produttivi di soluzioni tecnologiche integrate.

Un team di esperti del settore, capace di interpretare e anticipare le esigenze delle aziende, segue il cliente dall'idea alla completa realizzazione dell'impianto.©

PIÙ DI 1000 IMPIANTI VENDUTI NEL MONDO.

LA BORDATURA ECOLOGICA



**STREAM B DISPONE DI UN PACCHETTO GREEN
PER IL RISPARMIO ENERGETICO
OTTIMIZZANDO I CONSUMI DELL'ASPIRAZIONE
E DELL'ELETTRICITÀ.**

PERFETTA SUPERFICIE DI INCOLLAGGIO

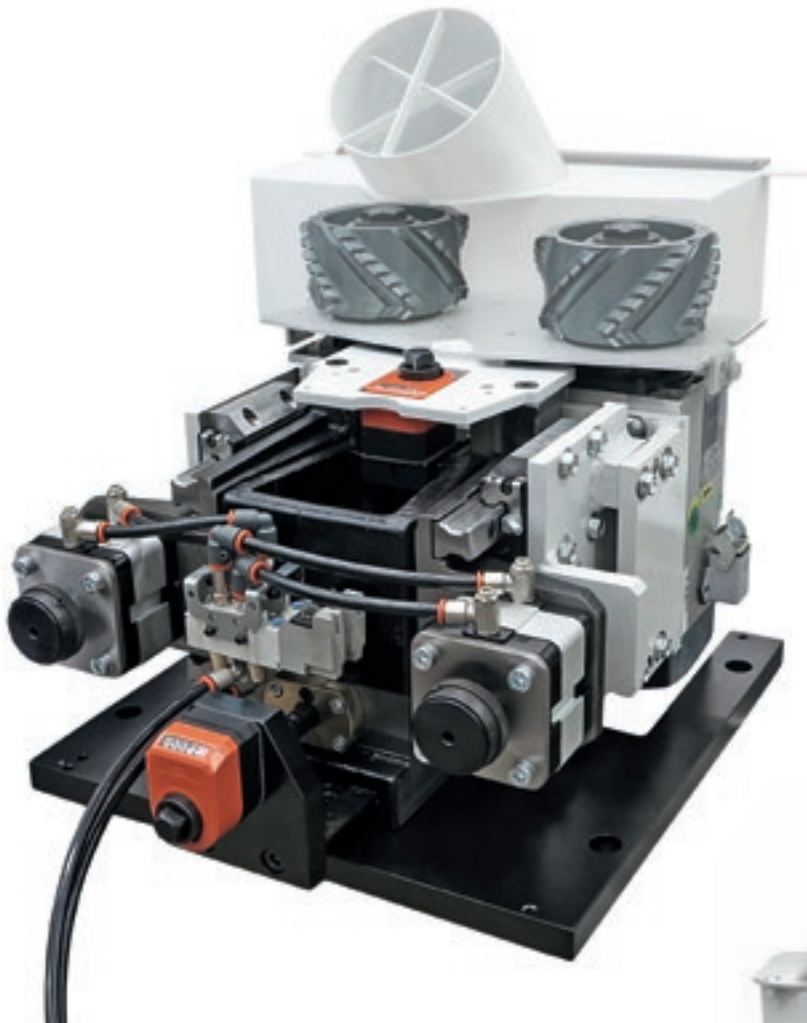

Il Gruppo Rettificatore RT20 a 2 motori con intervento automatico garantisce una perfetta base per l'incollaggio. La nuova ottimizzazione del sistema di aspirazione assicura una pulizia totale.

Il Gruppo Rettificatore RT30 a 2 motori con intervento automatico garantisce una perfetta base per l'incollaggio. Grazie al doppio sistema di copiatura, permette di lavorare il profilo del pannello senza perderne lo squadro.



MASSIMA TENUTA DEL BORDO

Soluzioni tecnologiche create per garantire
standard di alta qualità.

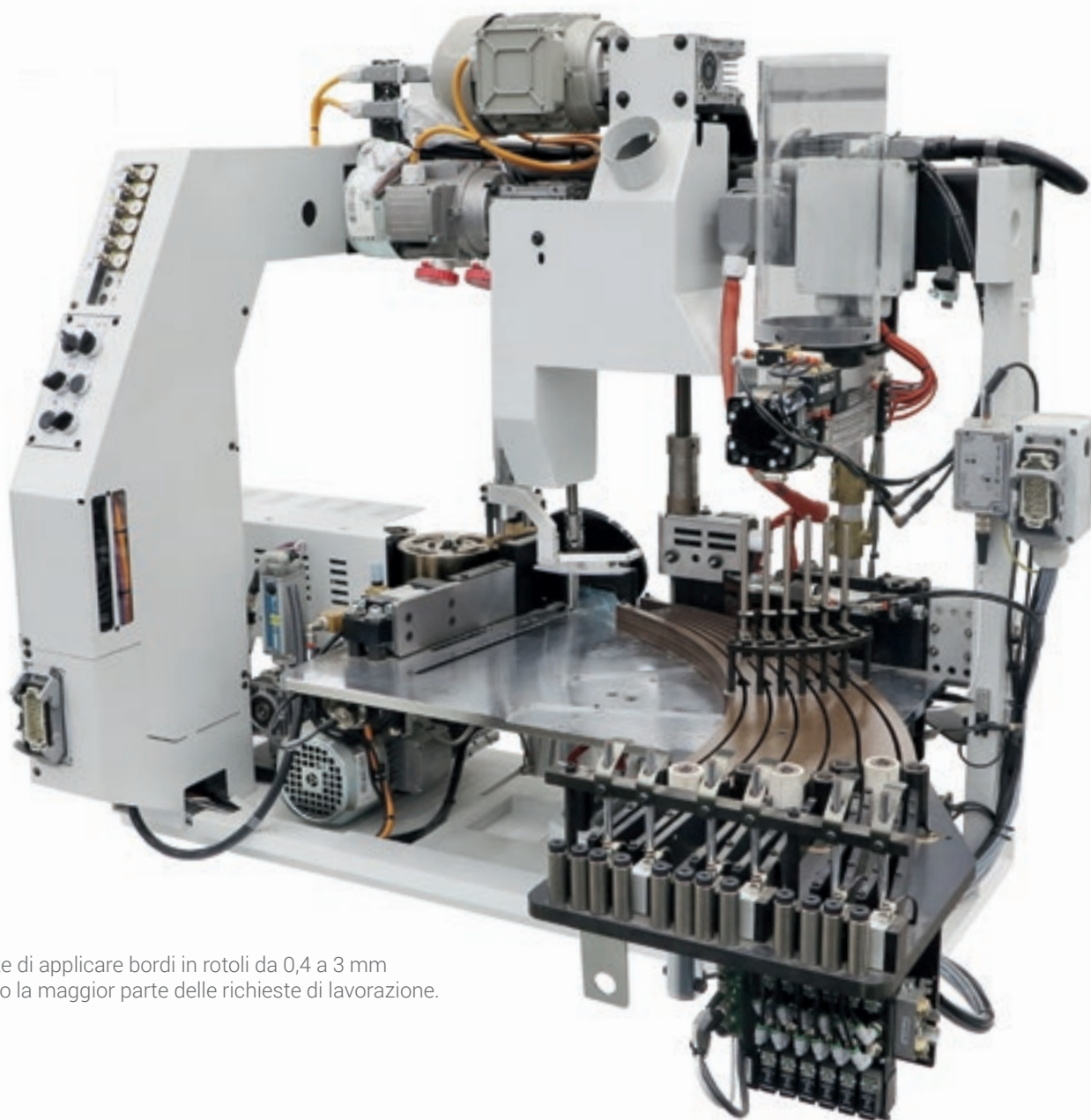

SP10

Consente di applicare bordi in rotoli da 0,4 a 3 mm
coprendo la maggior parte delle richieste di lavorazione.

**Gruppo Incollatore per l'applicazione automatica
dei bordi in rotolo e strisce da 0,4 a 20 mm.
Nasce di serie con movimentazione dedicata
su rullo colla, rullo di caricamento del bordo,
rullo di pressione.**

SP20

Gruppo specifico per lavorare il massello fino a 20 mm di spessore di bordo a strisce e in rotolo.

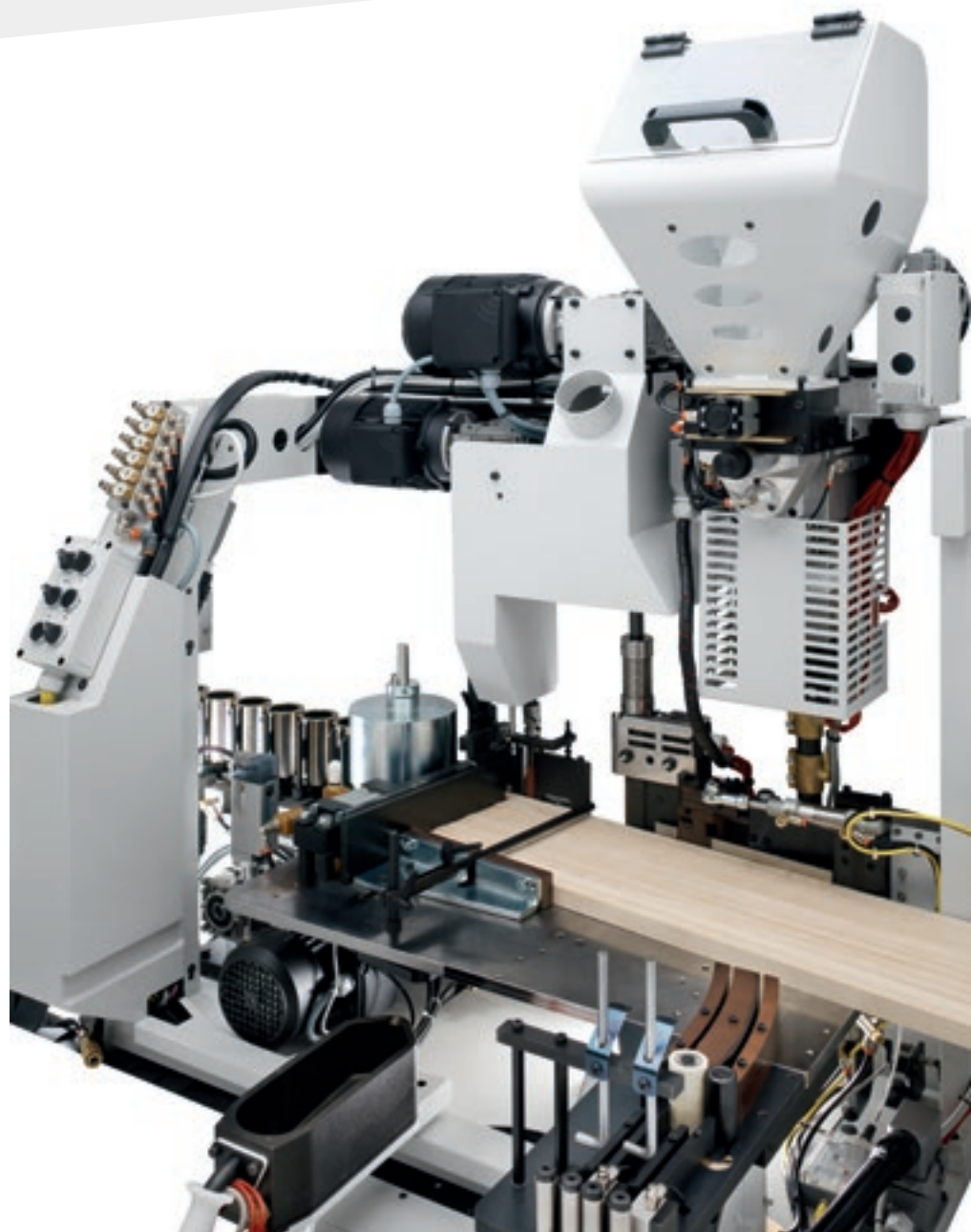

SP30

La soluzione ideale per lavorazioni che richiedono alta velocità e rapidi tempi di setup.

TANTE SOLUZIONI PER UNA GESTIONE OTTIMALE DELLA COLLA

High Melt è il sistema brevettato Biesse di riciclo continuo della colla che permette di mantenere pulita la macchina senza bruciare la colla.

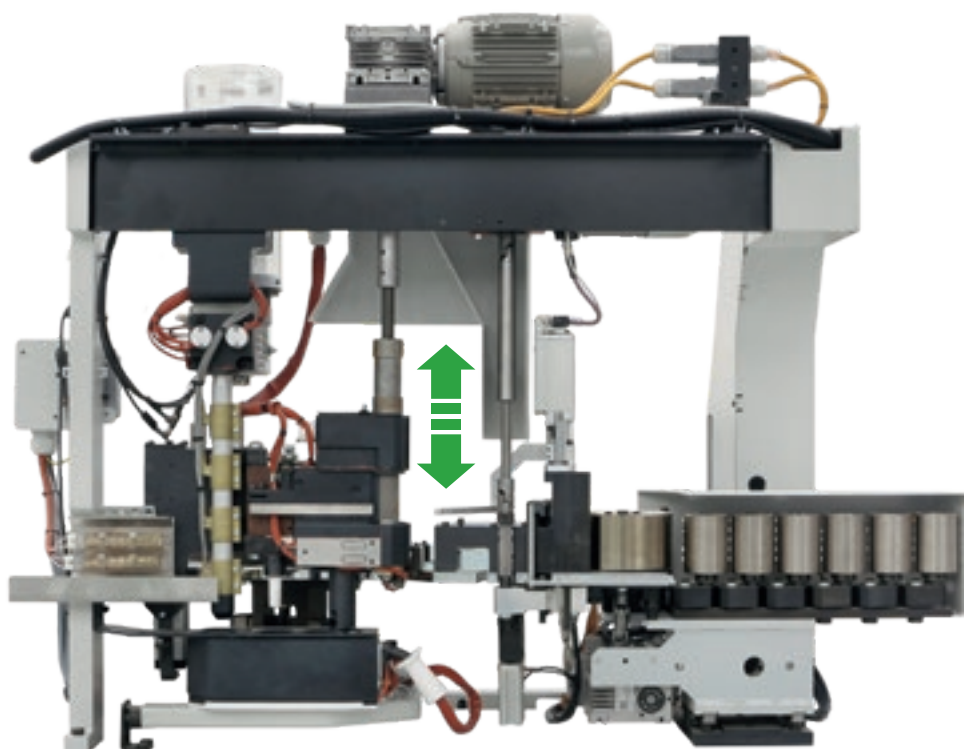
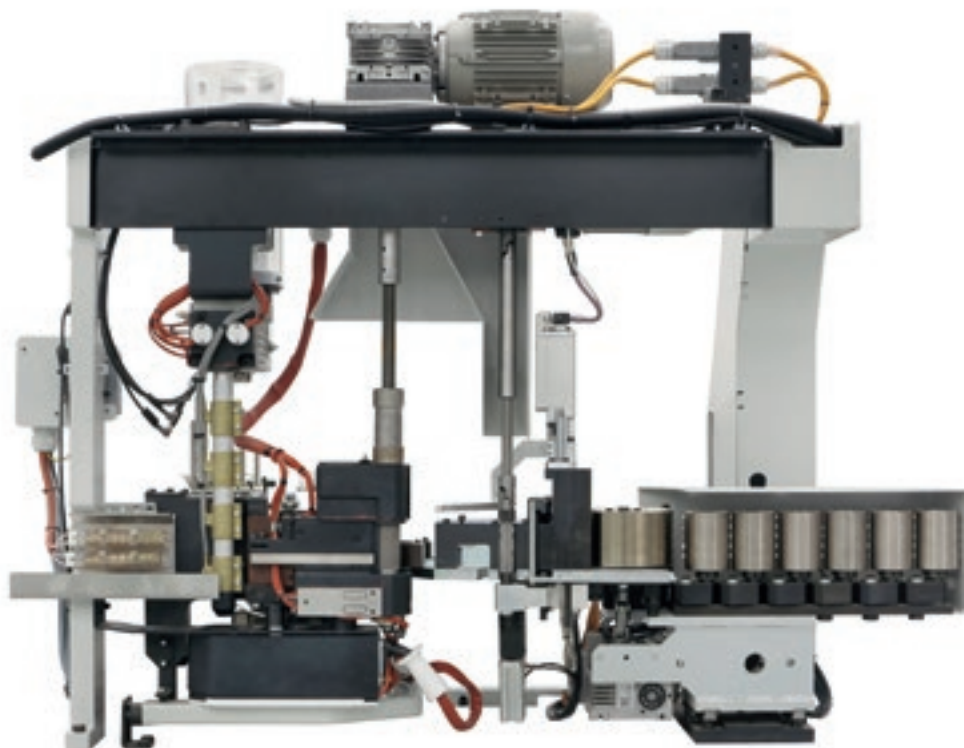

Magazzino per la gestione multipla dei bordi. Grazie ad un magazzino in grado di ospitare un'elevata combinazione di bordi, il gruppo garantisce flessibilità senza precedenti.



Stazione di manutenzione testine colla

- ✔ Accessibilità per effettuare la manutenzione sulle testine
- ✔ Gestione dedicata delle temperatura a seconda della tipologia di colla EVA/PUR
- ✔ Motorizzazione dedicata del rullo colla.



gPod
dispositivo Biesse per colla poliuretana-
nica con sistema "PUR on demand" per
la fusione real time della sola quantità di
colla richiesta.

Il **Prefusore Eva** è un contenitore di colla in granuli che grazie alla sua capiente capacità garantisce continuità prolungata di lavorazione della macchina in autonomia.



↙
Prefusore Nordson per elevate esigenze produttive, sistema esclusivo ad iniezione diretta per lavorazioni non stop ad alti consumi e velocità sostenute.

BIESSE OFFRE SOLUZIONI SPECIFICHE PER L'UTILIZZO DELLE COLLE POLIURETANICHE RESISTENTI AL CALORE, ALL'UMIDITÀ E ALL'ACQUA.

AIR FORCE SYS TEM

BORDATURA INVISIBILE

Nessuna giunzione, nessun filo colla, perfetta armonia di fusione con il pannello.

AirForceSystem, disponibile sulle bordatrici Biesse, sfrutta il principio fisico della convezione. Grazie ad un sistema di aria calda compressa il bordo si salda perfettamente al pannello garantendo eccellente qualità di finitura estetica che dura nel tempo.



PER ESECUZIONI ECCELLENTI

Soluzioni specifiche sviluppate per la preparazione del pezzo alle successive fasi di lavorazioni a garanzia della massima precisione di esecuzione.



IT90P, Intestatore lineare con movimentazione Stepper per maggiori velocità, permette di lavorare fino a 30 m/min.



QUALITÀ E PRECISIONE DI TAGLIO GRAZIE AL GRUPPO INTESTATORE CHE CONSENTE DI ELIMINARE L'ECCEDEZZA DEL BORDO IN TESTA E CODA DEL PANNELLO. DIVERSE SOLUZIONI DISPONIBILI IN FUNZIONE DELLE DIVERSE ESIGENZE DI LAVORAZIONE.



IT90X, intestatore lineare con movimentazione Brushless per alte velocità, permette di lavorare fino al 42 m/min..



Il **sistema di copiatura** a inseguimento garantisce un'ottima qualità di finitura anche su bordi high gloss con pellicola.



RIDUZIONE DEI TEMPI DI PRODUZIONE

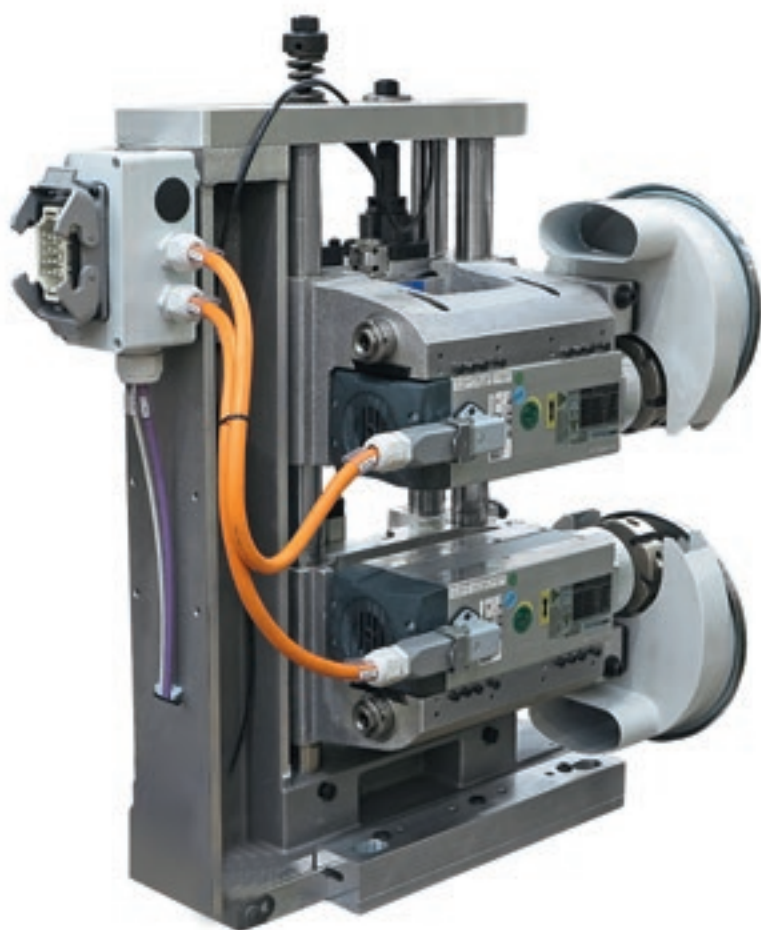

Stream B offre soluzioni personalizzate che permettono di ridurre i tempi di settaggio e di lavorazione.



Il **Gruppo Refilatore Sovrapposto** riduce l'eccedenza del bordo nella parte superiore e inferiore del pannello. Garantisce inoltre la finitura del massello in un solo passaggio.



Duo System è un dispositivo per cambio automatico tra funzione di sgrossatura e finitura.



Gruppo Spigolatore per la refilatura del bordo,
completo di 2 motori ad alta frequenza e copiatori
verticali e frontali a disco girevole.

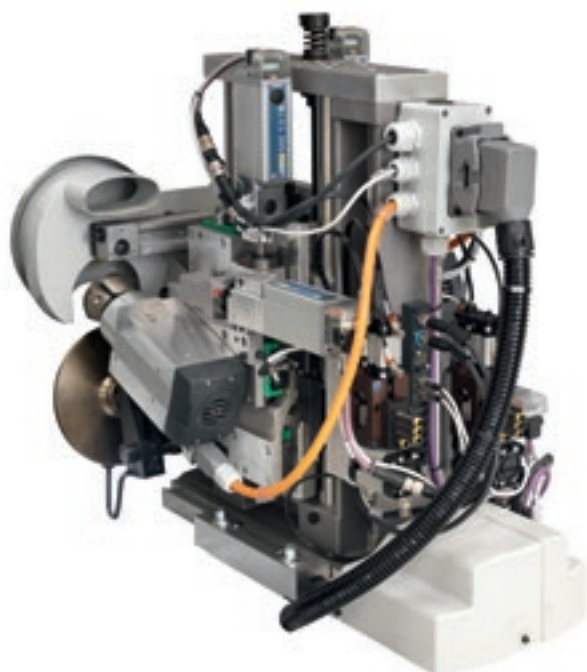

RF40

Completa autonomia del posizionamento di lavorazione. La soluzione ideale per chi richiede una totale flessibilità di lavorazione grazie ad un completo adattamento della macchina in funzione dello spessore del bordo richiesto.



Nuovo RF50

Massima qualità grazie ai motori ad alta frequenze a 24000 rpm e alle frese in diamante.

I 7 assi a controllo a CN permettono di adattare la posizione dell'utensile anche alle minime variazioni del bordo e del pannello.

ATTENZIONE AI DETTAGLI

Soluzione create per soddisfare le richieste di produttività e flessibilità dei produttori più esigenti.



Il **Gruppo Arrotondatore** multifunzione consente di applicare una raggiatura anche nella parte superiore e inferiore del pannello, oltre che in testa e coda.



AR30NC
Dotato di due motori per lavorazioni standard.



AR34NC
Dotato di quattro motori per lavorare anche materiali diversi come bordi in legno arroundati.

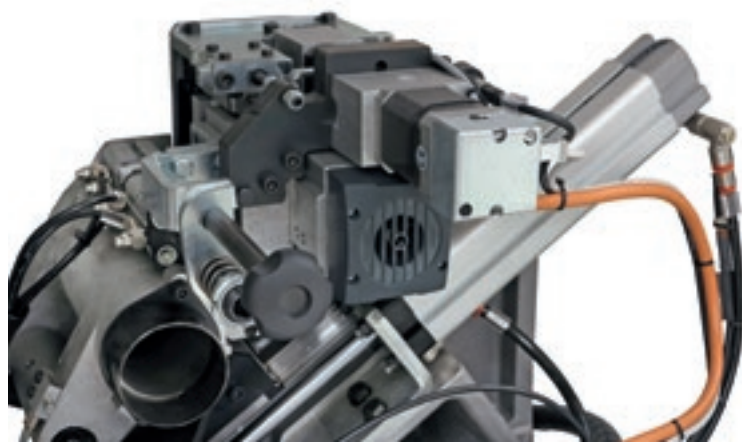

L'asse controllato, di serie su entrambe le versioni del Gruppo Arrotondatore, consente di gestire infiniti posizionamenti di lavorazione. La macchina si adatta perfettamente alle esigenze di produzione.

AR80

Arrotondatore a 2 motori con movimentazione Brushless per alte velocità di lavorazione e massima qualità e precisione.

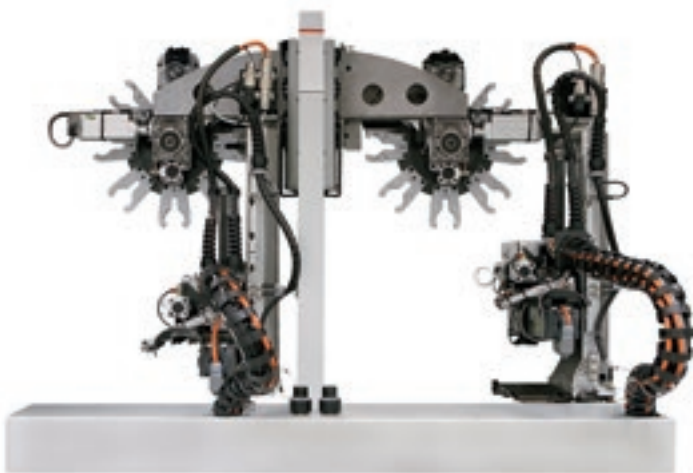
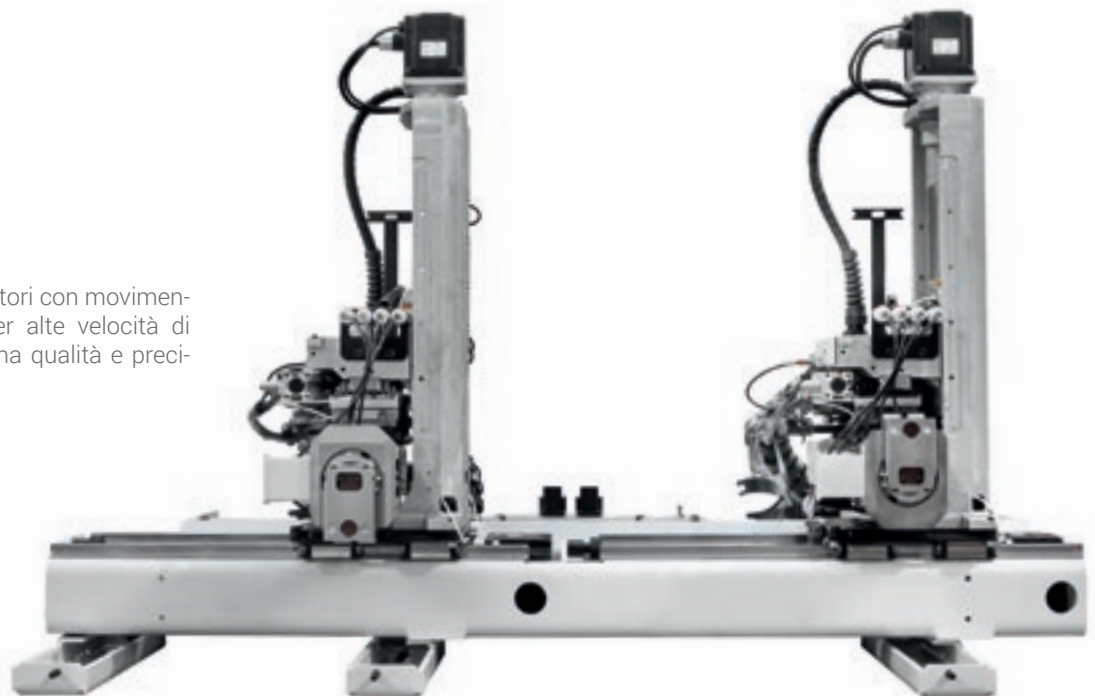

Magazzino cambio utensili

Riduzione dei tempi ciclo grazie al cambio utensile automatico per la lavorazione di bordi di diversi spessori.

Q-System

Testina brevettata Q-System con cambio profilo in real-time.



EDGE BAND ING LINE

BORDATURA COSTANTE 24/7

**Nessun compromesso tra qualità e produttività,
per una bordatura d'eccellenza costante.**

Stream B è la bordatrice che può essere inserita in un contesto di linea. La sua estrema configurabilità e massima personalizzazione la rendono un prodotto esemplare in cui si concentra la più alta ingegneria di Biesse. Stream B può essere predisposta per lavorare con flusso da destra verso sinistra o da sinistra verso destra. Le produttività di Stream B in linea di carico e scarico sono notevolmente superiori rispetto ad una soluzione stand alone sia in termini di qualità che di prestazioni. Stream B rappresenta la soluzione ideale per l'industria che si vuole elevare tecnologicamente a industria 4.0.



PRODOTTI DI ALTA QUALITÀ

**Soluzioni tecnologiche ideate
per la perfetta finitura di ogni tipologia
di lavorazione.**

Unità di lavoro compatta con la gestione di 2 profili ad assi controllati per infiniti posizionamenti.



Gli assi sul gruppo raschiabordo assicurano il posizionamento automatico su infinite posizioni in accordo con lo spessore del bordo.

**IL GRUPPO RASCHIABORDO
ELIMINA LE IMPERFEZIONI
DERIVATE DALLE LAVORAZIONI
PRECEDENTI SULLA PARTE
SUPERIORE ED INFERIORE
DEL BORDO.**

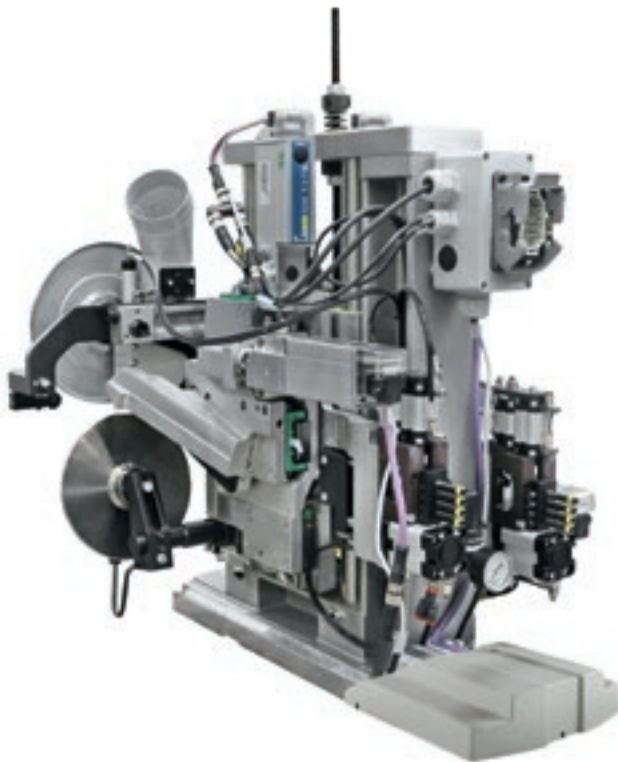
**RB40**

Posizionato sulla colonna per un totale assorbimento di qualsiasi vibrazione generata sulla struttura, con la gestione multipla di profili ad assi controllati per infiniti posizionamenti.

**Kit Pro-Nesting**

Soluzione ideale per bordatura di pannelli pre-forati.

**Nuovo RB50**

Massima flessibilità grazie all' unico utensile per lavorare fino a cinque profili differenti.

I 7 assi a controllo a CN permettono di adattare la posizione dell'utensile anche alle minime variazioni del bordo e del pannello.

TANTE LAVORAZIONI REALIZZABILI

La tecnologia di Stream B consente di realizzare lavorazioni complesse, garantendo qualità, precisione e totale affidabilità nel tempo.

FB30

Gruppo con movimentazione e posizionamento del gruppo manuale con rotazione di 0-90°.



EB32

Dotato di doppio carro per eseguire contemporaneamente una canalatura sulla parete inferiore e frontale del pannello.



**IL GRUPPO FRESATORE
PERMETTE
DI REALIZZARE
LA SCANALATURA
E LA FRESATURA
SULLA SUPERFICIE
INFERIORE, SUPERIORE
E FRONTALE
DEL PANNELLO.**



EB42

Massima flessibilità grazie al doppio elettromandrino e alla gestione del posizionamento completamente ad assi controllati.

È possibile sostituire il motore con l'**elettromandrino** per un rapido cambio della lama.

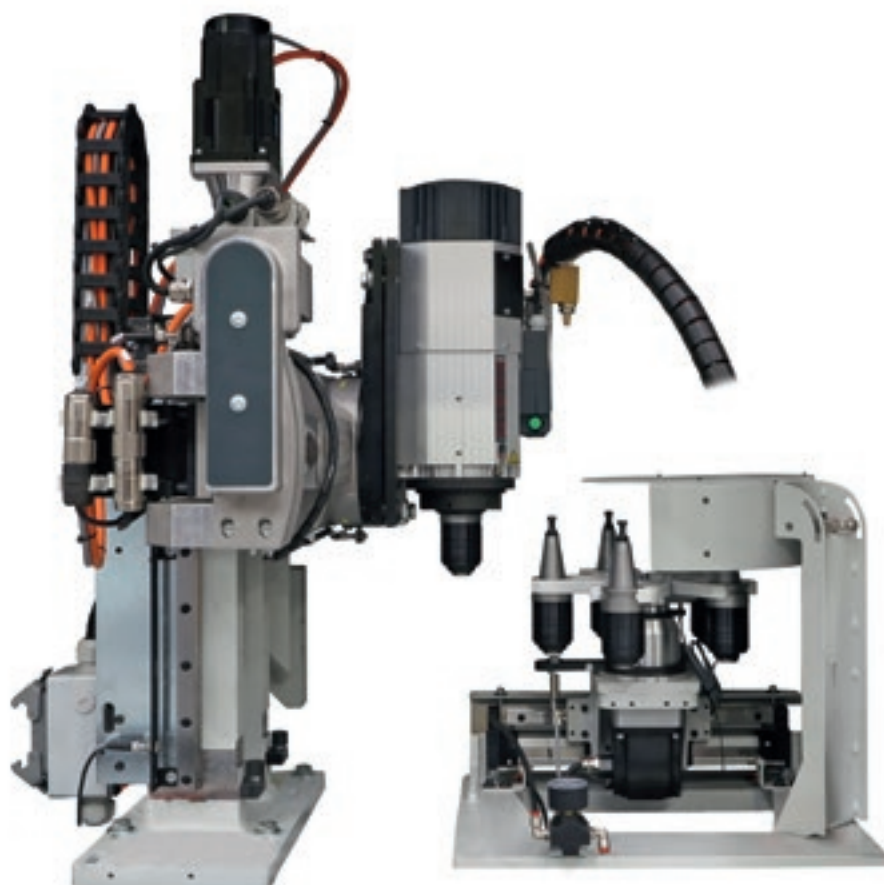

EB60

Elettromandrino e fresatore ad assi Brushless controllati. Consente di ottenere estrema precisione in un contesto di intervento temporizzato.

Il **Magazzino Utensili** è dotato di 5 scomparti per un cambio utensile automatico gestito da controllo numerico.

MASSIMA PULIZIA DEL PRODOTTO

Tante soluzioni per garantire alti standard di qualità del prodotto.



Gruppo spazzole per la pulizia e la lucidatura del bordo e del pannello.



Il **Gruppo Raschiacolla** per rimuovere gli eccessi di colla nella parte superiore ed inferiore del pannello, è l'unico sul mercato dotato di 4 cilindri pneumatici per un'elevata qualità di finitura.



Gruppo Phon per la riattivazione del colore dei bordi.

OTTIMIZZAZIONE DEL PROCESSO STAND-ALONE



Ritorno pannelli PRS EKO
+ 20% di produttività in un contesto stand-alone.
Gestione dell'intero processo di bordatura con un unico operatore.

LA TECNOLOGIA A SERVIZIO DELL'UTILIZZATORE

Una programmazione immediata alla portata di tutti grazie al pannello di controllo touch screen.



Statistica Avanzata per il monitoraggio della produttività:

- ✔ Diverse tipologie di grafici disponibili per capire e migliorare le performance della bordatrice
- ✔ Suddivisione delle statistiche di produzione in base al lotto o all'intervallo temporale
- ✔ Mobile App per rimanere sempre in contatto con lo stato della macchina.

Pannello di controllo da 19" con interfaccia SINTRA.

- ✔ Facile gestione e fruibilità del programma.
- ✔ Rapido passaggio tra le varie lavorazioni.
- ✔ Gestione intelligente della lingua.



DATI TECNICI

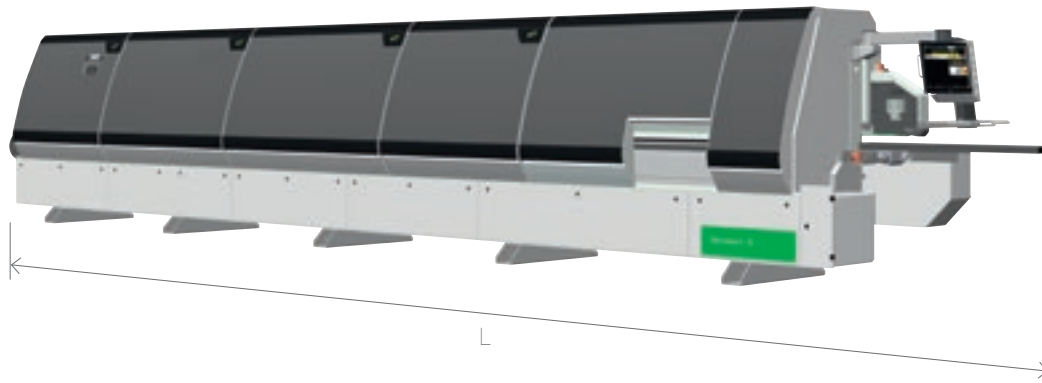

STREAM B

		L
Stream B 5.5	mm	6640
Stream B 6.5	mm	7640
Stream B 7.0	mm	8140
Stream B 7.5	mm	8640
Stream B 8.0	mm	9140
Stream B 8.5	mm	9640
Stream B 9.0	mm	10140
Stream B 9.5	mm	10640
Stream B 10.5	mm	11640
Stream B 11.5	mm	12640

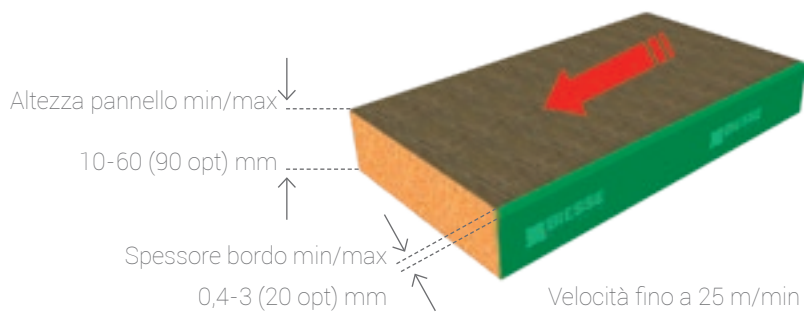

Dati tecnici ed illustrazioni non sono impegnativi. Alcune foto possono riprodurre macchine complete di opzionali. Biesse Spa si riserva il diritto di apportare eventuali modifiche senza preavviso.

Livello di pressione sonora superficiale ponderato A (Lp_{fA}) 82 dB (A)

Livello di potenza sonora ponderato A (LwA) 103 dB (A).

Incertezza di misura K = 4 dB (A).

Il rilevamento è stato eseguito rispettando la norma UNI EN ISO 18217, UNI EN ISO 3746, UNI EN ISO 11202 e successive modifiche. I valori di rumorosità indicati sono livelli di emissione e non rappresentano necessariamente livelli operativi sicuri. Nonostante esista una relazione fra livelli di emissione e livelli di esposizione, questa non può essere utilizzata in modo affidabile per stabilire se siano necessarie o meno ulteriori precauzioni. I fattori che determinano il reale livello di esposizione a cui è soggetta la forza lavoro comprendono la durata dell'esposizione, le caratteristiche dell'ambiente di lavoro, altre sorgenti di emissione, come il numero di macchine ed altre lavorazioni adiacenti. In ogni caso, queste informazioni consentono all'utente della macchina di effettuare una migliore valutazione dei pericoli e dei rischi.

SOPHIA

PIÙ VALORE DALLE MACCHINE



Sophia è la piattaforma IoT di Biesse che abilita i propri clienti a una vasta gamma di servizi per semplificare e razionalizzare la gestione del lavoro.

Permette di inviare in tempo reale informazioni e dati sulle tecnologie in uso per ottimizzare le prestazioni e la produttività delle macchine e degli impianti.

□ **10% TAGLIO DEI COSTI**

□ **50% RIDUZIONE DEL TEMPO
DI FERMO MACCHINA**

□ **10% AUMENTO
DELLA PRODUTTIVITÀ**

□ **80% RIDUZIONE DEL TEMPO
DI DIAGNOSTICA DI UN PROBLEMA**

**SOPHIA PORTA L'INTERAZIONE TRA CLIENTE
E SERVICE A UN LIVELLO SUPERIORE.**

iOT
SOPHIA

IoT SOPHIA offre la massima visibilità delle specifiche performance delle macchine con la diagnostica remota, l'analisi dei fermo macchina e la prevenzione dei guasti. Il servizio include la connessione continua con il centro di controllo, la possibilità di chiamata integrata nella app cliente con gestione prioritaria delle segnalazioni e una visita diagnostica e prestazionale entro il periodo di garanzia. Attraverso SOPHIA, il cliente usufruisce di un'assistenza tecnica prioritaria.

PARTS
SOPHIA

PARTS SOPHIA è il nuovo strumento facile, intuitivo e personalizzato per ordinare i Ricambi di Biesse. Il portale offre a Clienti, Dealers e Filiali l'opportunità di navigare all'interno di un account personalizzato, consultare la documentazione sempre aggiornata delle macchine acquistate, creare un carrello di acquisto ricambi con indicazione della disponibilità a magazzino in tempo reale e il relativo listino prezzi e di monitorare l'avanzamento dell'ordine.

 **BIESSE**

in collaborazione con

 **accenture**

SERV ICE & PARTS

Coordinamento diretto e immediato fra Service e Parts delle richieste di intervento. Supporto Key Customers con personale Biesse dedicato in sede e/o presso il cliente.

BIESSE SERVICE

- ✔ Installazione e start-up di macchine e impianti.
- ✔ Training center per la formazione dei tecnici Field Biesse, filiali, dealer e direttamente dai clienti.
- ✔ Revisioni, upgrade, riparazioni, manutenzione.
- ✔ Troubleshooting e diagnostica remota.
- ✔ Upgrade del software.

500

tecnici Biesse Field in Italia e nel mondo.

50

tecnici Biesse operanti in tele-service.

550

tecnici Dealer certificati.

120

corsi di formazione multilingua ogni anno.

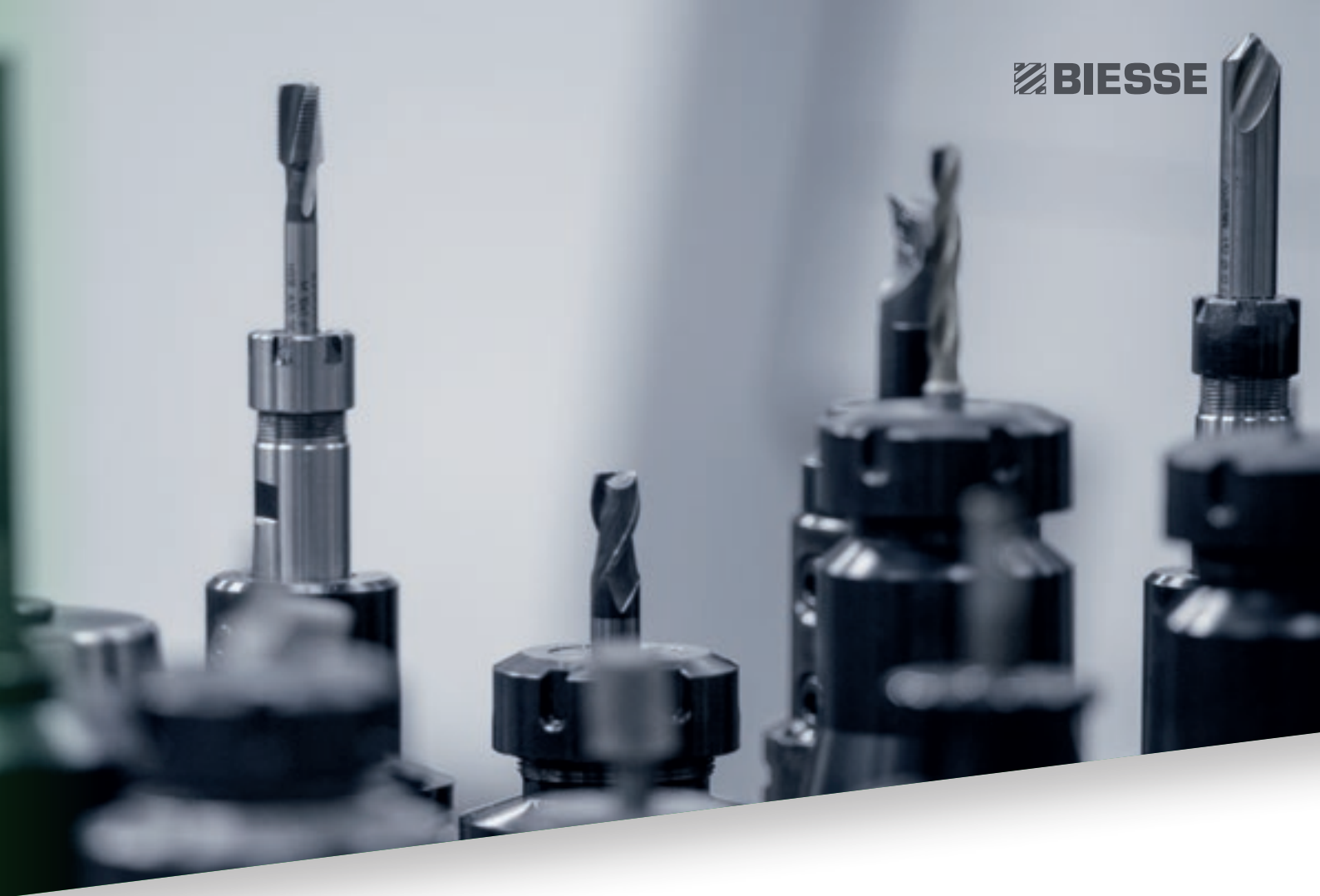

Il Gruppo Biesse promuove, cura e sviluppa rapporti diretti e costruttivi con il cliente per conoscerne le esigenze, migliorare i prodotti e i servizi post vendita attraverso due aree dedicate: Biesse Service e Biesse Parts. Si avvale di una rete globale e di un team altamente specializzato offrendo ovunque nel mondo servizi di assistenza e ricambi per macchina e componentistica on-site e on-line 24/7.

BIESSE PARTS

- ✔ Pezzi di ricambio originali Biesse e kit ricambi personalizzati sul modello macchina.
- ✔ Supporto all'identificazione del ricambio.
- ✔ Uffici dei corrieri DHL, UPS e GLS resident all'interno del magazzino ricambi Biesse e ritiri multipli giornalieri.
- ✔ Tempi di evasione ottimizzati grazie alla rete di distribuzione capillare nel mondo con magazzini delocalizzati ed automatici.

92%

di ordini fermo macchina evasi entro 24 ore.

96%

di ordini evasi entro la data promessa.

100

addetti ai ricambi in Italia e nel mondo.

500

ordini gestiti ogni giorno.

MADE WITH BIESSE

UN NUOVO SISTEMA DI BORDATURA PER GARANTIRE QUALITÀ

Closet America, società leader nella produzione di sistemi di organizzazione degli spazi domestici e professionali, con sede a Lanham, Maryland, è la prima società negli Stati Uniti ad integrare il sistema di bordatura AirForce System di Biesse nella propria linea di produzione.

“Siamo entusiasti che l'investimento nel sistema AirForce System di Biesse sia diventato parte del nostro impegno volto a fornire ai nostri clienti un prodotto personalizzato di elevata qualità per la gestione degli spazi, insieme ad un

servizio di assistenza clienti di massimo livello. Closet America è conosciuta per la qualità del design degli armadi, per la superiorità del prodotto e per l'esperienza di installazione. L'investimento nel sistema AirForce, in combinazione con l'utilizzo del materiale di bordatura LaserEdge di Rehau, è un ulteriore passo per poter continuare a superare le aspettative dei nostri clienti. Il sistema AirForce permette alle aziende di sfruttare i benefici ecologici dati dall'eccellente offerta dai bordi laser con filo colla invisibile.

AirForce emette aria compressa ad altissima temperatura da un apposito ugello direttamente sullo strato reattivo del bordo laser, attivando così lo strato e saldando il bordo al substrato. L'installazione della nuova Stream A con il sistema AirForceSystem fornirà un prodotto di qualità eccezionale, oltre a contribuire ad aumentare la velocità di produzione”.

Skip Labella
Presidente Closet America



LIVE THE EXPE RIENCE



Da 50 anni tecnologie interconnesse e servizi evoluti in grado di massimizzare l'efficienza e la produttività, generando nuove competenze al servizio del cliente.

**VIVI L'ESPERIENZA
BIESSE GROUP NEI NOSTRI
CAMPUS NEL MONDO.**

