

**UNTENSCHLEIFENDE
BREITBANDSCHLEIFMASCHINEN
MIT 1, 2 ODER 3 BÄNDERN**

boere



UNTENSCHLEIFENDE BREITBANDSCHLEIFMASCHINEN MIT 1, 2 ODER 3 BÄNDERN

Die kompakten, stabilen 'Boere'-Breitbandschleifmaschinen werden zum Schleifen von Furnier, Massivholz und lackierten Werkstücken eingesetzt. Dank den vielen Modellen und Ausführungen kann für praktisch jede Bearbeitung die richtige Maschine gewählt werden.



Maschine mit einem Schleifband

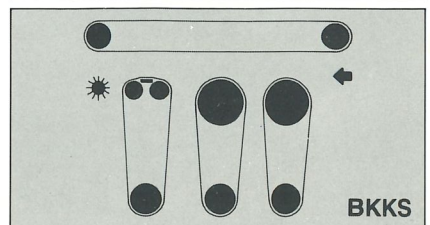
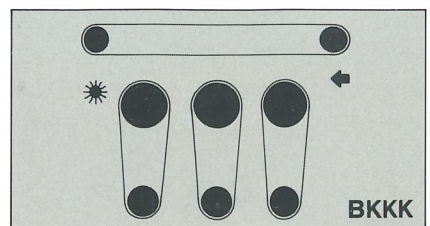
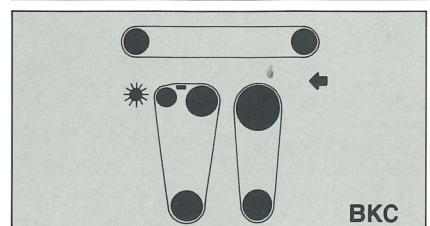
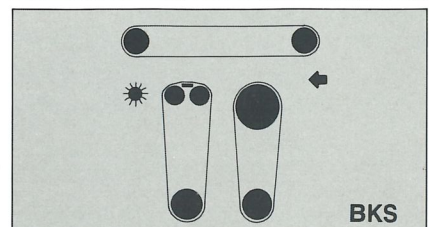
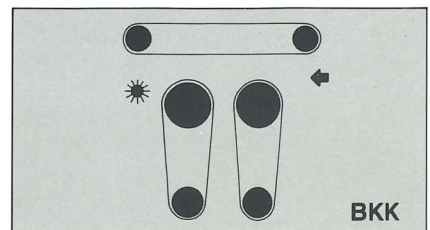
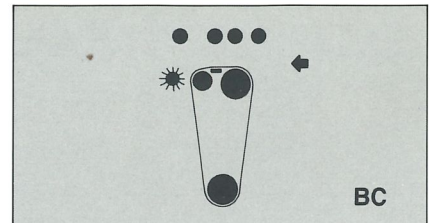
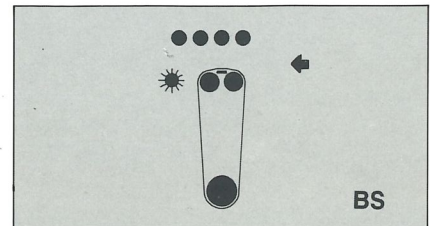
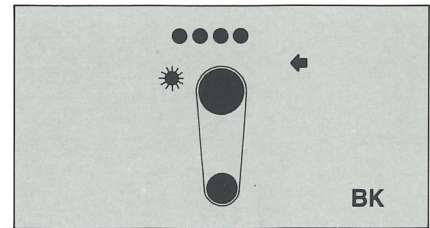

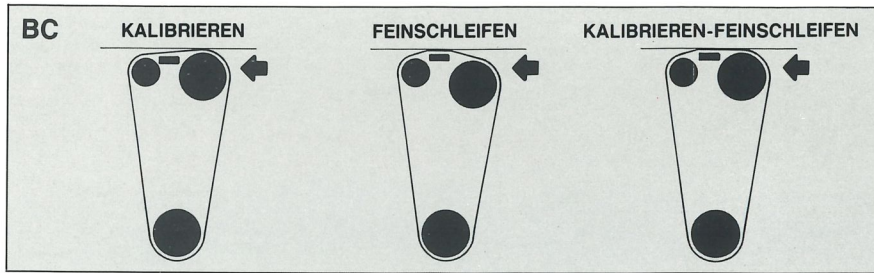

Schleifkissen

Das Schleifkissen, lieferbar in verschiedenen Härten, verseht das Werkstück mit einem guten Finish. Die Art des Werkstückes bestimmt die Härte. Das Schleifkissen ist schnell und einfach auszuwechseln. Der Druck auf das Werkstück kann pneumatisch geregelt werden und die Schleifabnahme ist exakt einzustellen.

Kontaktwalze

Eine Kontaktwalze wird angewandt um eine grössere Abnahme herbeizuführen. Sie ist damit vorzüglich geeignet zum Kalibrieren (auf Dicke schleifen) mit den kleinsten Toleranzen von Massivholz. Die Kontaktwalze ist sehr genau einzustellen mittels eines Exzenters. Der Gummi der Kontaktwalze, dessen Härte gewählt wird anhand der zu schleifenden Materialien, ist versehen mit Spiralnuten für eine wirkungsvolle Kühlung des Schleifbandes.

Kontaktwalze- und Schleifkissenaggregat

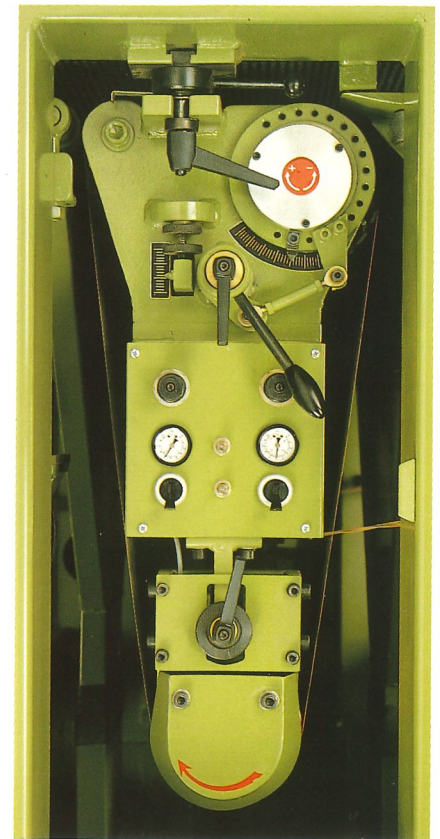
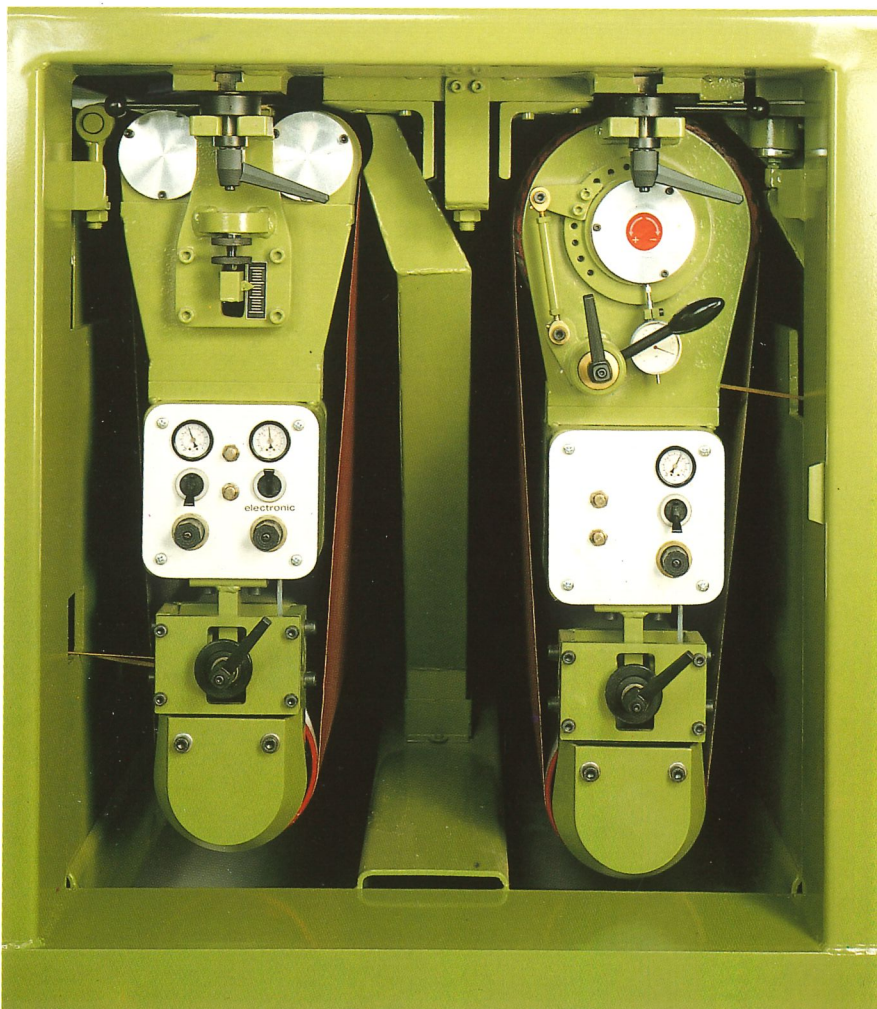

Combi-Schleifaggregat

In diesem Aggregat sind ein Schleifkissen und eine Kontaktwalze zusammengeschlossen. Diese können einzeln und zusammen benutzt werden. Zum Kalibrieren wird die Kontaktwalze und zum Feinschleifen wird das Schleifkissen eingesetzt. Für eine Kombination dieser Funktionen werden Kontaktwalze und Schleifkissen gleichzeitig benutzt.

4 **Schleifband**

Das Schleifband hat eine, mittels Reduzierventil regulierte konstante Spannung, wodurch Unterschiede in der Schleifbandlänge aufgefangen werden. Das Auswechseln eines Schleifbandes nimmt sehr wenig Zeit in Anspruch. Das 'Bo-track'-Schleifbandsteuerungssystem, wobei das Schleifband durch einen Lichtstrahl abgetastet wird, garantiert ein störungsfreies Rotieren des Schleifbandes.

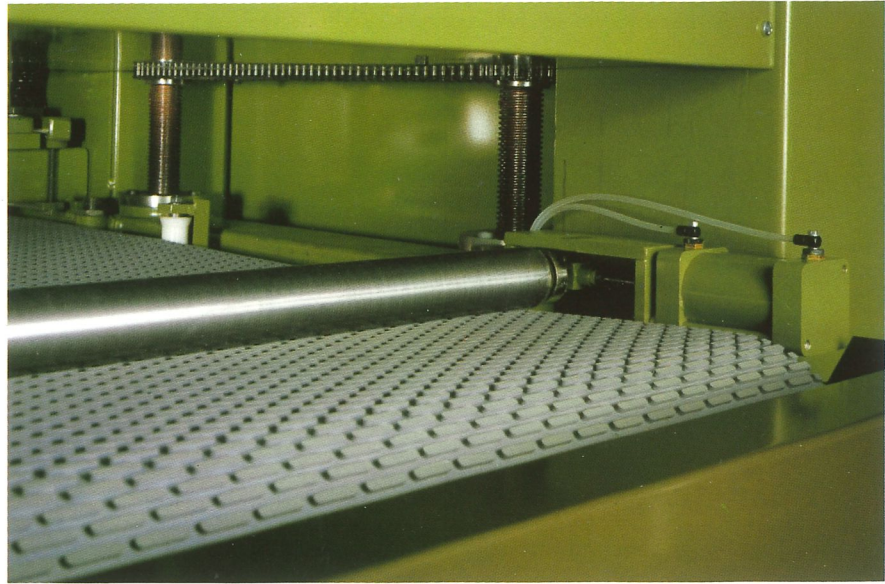

Vorschub

Der Vorschub erfolgt mittels eines pneumatisch gesteuerten Transportbandes. Das Vorschubaggregat ist montiert auf 4 Trapezgewindespindeln, damit dieses gleichmässig auf der erwünschten Höhe eingestellt werden kann. Die Einstellung erfolgt elektromotorisch und ist digital ablesbar mit einer Genauigkeit von 0,1 mm. Im Vorschubtisch sind luftgefederte

Lamellen montiert, wodurch Dicke-Unterschiede aufgefangen werden. Zum Kalibrieren können die luftgefederten Lamellen blockiert werden. Die Ein-Aggregat Schleifmaschinen (BK, BS oder BC) werden Standard geliefert mit einem Vorschubsystem von gummierten Walzen, wobei die Vorschubhöhe nach Skala mittels Handrad eingestellt wird. Auf allen Maschinen ist die Vorschubgeschwindigkeit stufenlos regulierbar zwischen 5 und 25 Meter pro Minute.

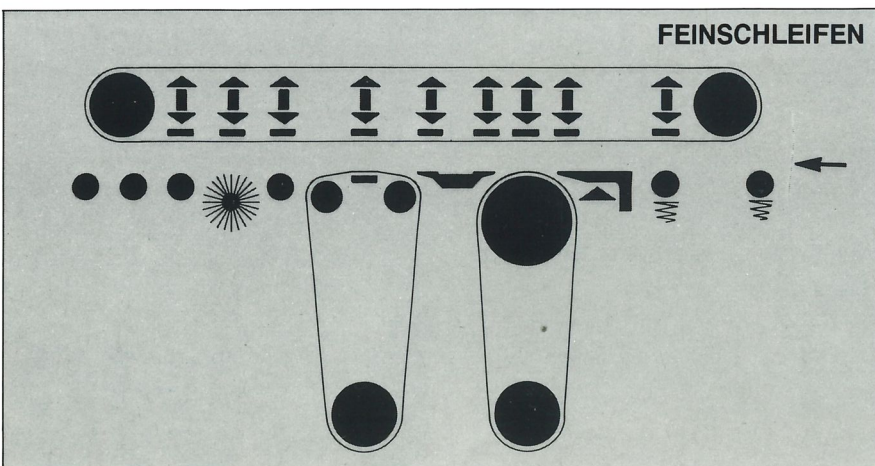
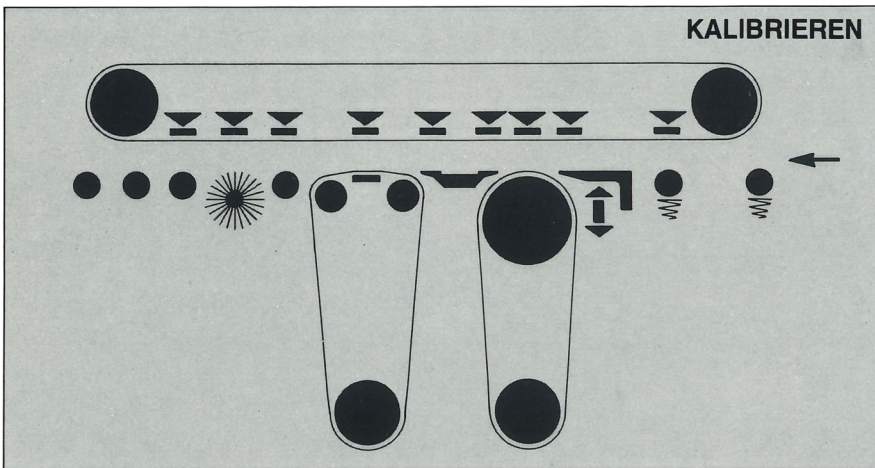

Bürste

An der Auslaufseite der Maschine ist eine rotierende Bürste mit zugehöriger Absaughaube eingebaut. Mit der Bürste wird der Staub entfernt und durch Ihre Spezialkonstruktion wird ein besserer Finish erzielt.



Eingebautes Bürstenaggregat

Elektrischer Schaltschrank

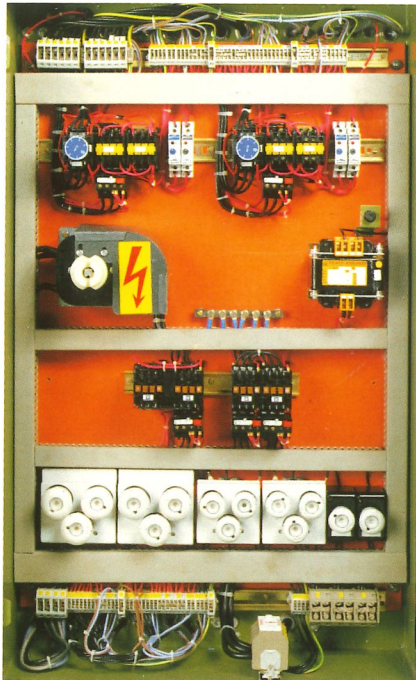

Elektrische Ausführung und Sicherungen

Die Schleifbandmotoren werden mittels automatischer Stern-dreieckschalter eingeschaltet. Alle Motoren sind thermisch geschützt. Ein Druckwächter schaltet die Maschine bei ungenügendem Luftdruck aus. Die Kontaktwalze- und Combi-Aggregate sind ausgerüstet mit einer automatischen Bremsvorrichtung. Einschalten der Schleifbandmotoren ist nicht möglich wenn die Schleifbänder nicht gespannt sind. Die 2- und 3 Schleifaggregatmaschinen sind ausgestattet mit einer Handschutzleiste an der Einfuhrseite und einer Sicherung gegen zu dicke Werkstücke.

Schleifbandsteuerungssystem

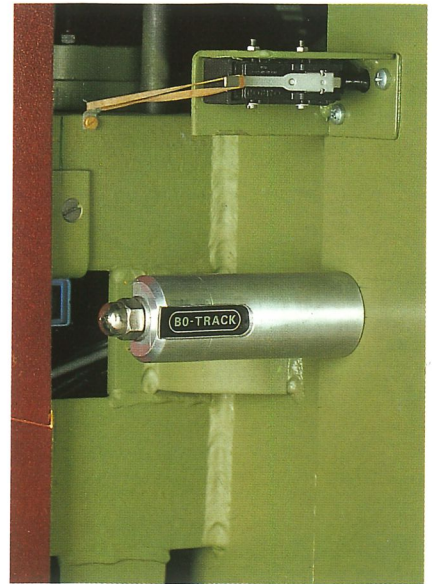

5

Bedienungstafel Pneumatik



Bedienungstafel Elektrizität



Bedienungstafel

Auf dieser Tafel sind Bedienungs- und Kontrollelemente übersichtlich gruppiert. Kontrollampen signalisieren elektrische Spannung und genügender Luftdruck. Die Ampèremeter zeigen permanent die Belastung der Schleifbandmotoren an. Mittels des Kippschalters kann schnell und einfach von Furnier- auf Massivschleifen (oder umgekehrt) geschaltet werden.

boere

6 ZUBEHÖR

Die Maschinen sind sehr komplett ausgestattet, aber bei bestimmten Schleiftechniken können ein oder mehrere Zubehörteile zweckmässig oder notwendig sein.

Bandblasevorrichtung

Eine Bandblasevorrichtung reinigt und kühlt das Schleifband, wodurch die Standzeit bedeutend verlängert wird. Um das Schleifband über die ganze Breite reinigen zu können, oszilliert die Bandblasevorrichtung. Dadurch wird ebenfalls der Luftverbrauch reduziert. Bandblasevorrichtungen werden insbesondere beim Schleifen von Lack und weichen Holzsorten empfohlen.

Modell BKC mit Bandblasevorrichtungen

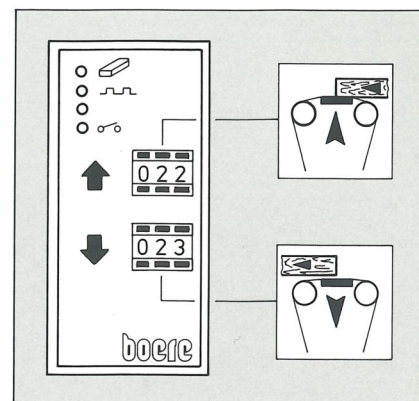
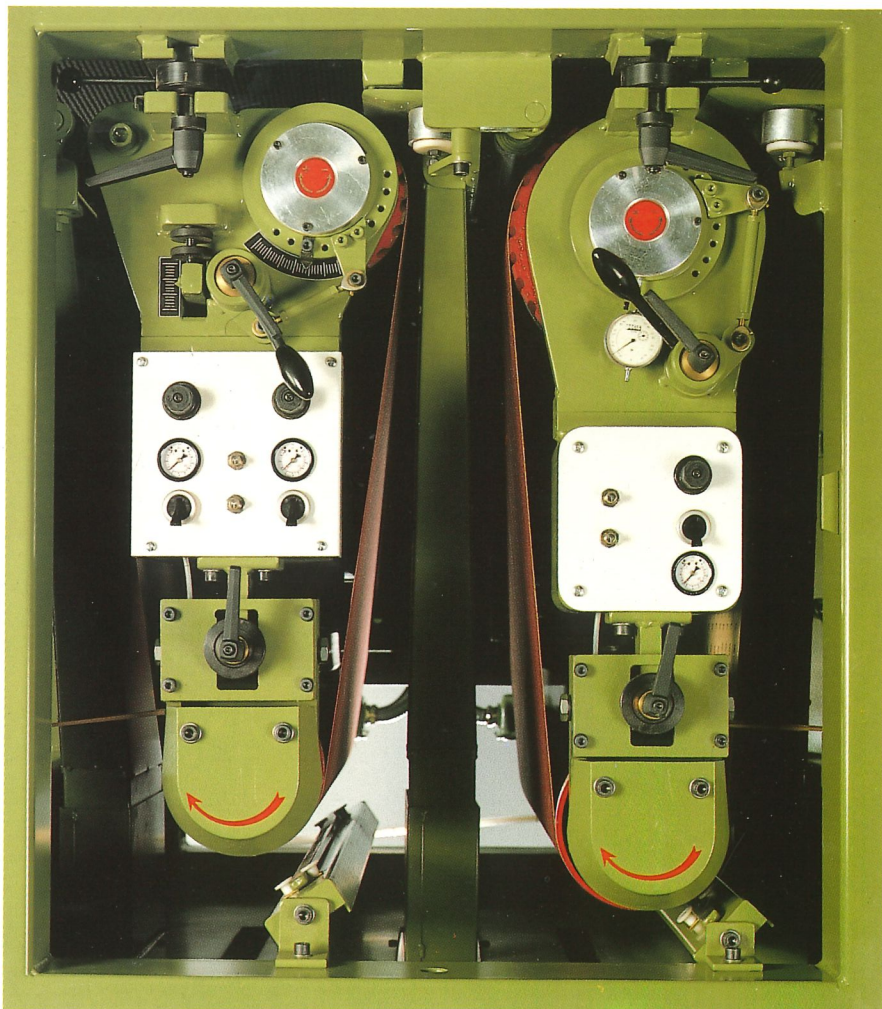

Elektronisch-pneumatisch gesteuertes Schleifkissen

Dieses Zubehör wird hauptsächlich beim Schleifen von furnierten und/oder lackierten Werkstücken benutzt.

Die im richtigen Augenblick einsetzende Bewegung nach oben oder nach unten des Schleifkissens bewirkt, dass die Vorder- und Hinterseite der Werkstücke nicht durchgeschliffen werden.

Ebenfalls wird damit Wärmeentwicklung vermieden und die Lebensdauer des Schleifkissens verlängert. Wenn die Vorschubgeschwindigkeit geändert wird, passt sich die Steuerung automatisch an.

Weitere Möglichkeiten:

- Grössere Schleifhöhe.
- Schwerere Schleifbandmotoren.
- Zwei-Geschwindigkeitsmotor für das Schleifband.
- Stufenlos regelbare Schleifbandgeschwindigkeit.
- Bremse auf dem Schleifbandaggregat.
- Vakuumtisch.
- Höhenverstellung mit Zwei-Geschwindigkeitsmotor.
- Taster.
- Geräuscharme Ausstattung.
- Schleifvlies- oder Polierbürste statt Normalfaserbürste oder als zusätzliche Bürsteneinheit.

Technische Daten

Schleifbreite*	bis mm	600	800	900	1000	1100	1300
Schleifhöhe	bis mm	150	150	150	150	150	150
Schleifbandbreite	mm	610	810	910	1010	1110	1310
Schleifbandlänge	mm	1900	1900	1900	1900	1900	1900
Schleifbandmotor(en)							
Kontaktwalze	kW(PS)	11 (15)	11(15)	11(15)	15(20)	18,5(25)	18,5(25)
Schleifkissen	kW(PS)	7,5(10)	11(15)	11(15)	11(15)	15 (20)	15 (20)
Combi	kW(PS)	7,5(10)	11(15)	11(15)	11(15)	15 (20)	15 (20)
Vorschubmotor							
mit 1 Band	kW(PS)	0,75(1)	0,75(1)	0,75(1)	0,75(1)	0,75(1)	0,75(1)
mit 2 Bändern	kW(PS)	0,75(1)	1,5 (2)	1,5 (2)	1,5 (2)	1,5 (2)	1,5 (2)
mit 3 Bändern	kW(PS)	1,5 (2)	1,5 (2)	1,5 (2)	1,5 (2)	2,2 (3)	2,2 (3)
Bürstenmotor	kW(PS)	0,55(0,75)	0,55(0,75)	0,55(0,75)	0,55(0,75)	0,55(0,75)	0,55(0,75)
Motor Tischverstellung							
mit 2 Bändern	kW(PS)	0,12(0,17)	0,12(0,17)	0,12(0,17)	0,12(0,17)	0,12(0,17)	0,12(0,17)
mit 3 Bändern	kW(PS)	0,25(0,33)	0,25(0,33)	0,25(0,33)	0,25(0,33)	0,25(0,33)	0,25(0,33)
Luftanschluss	bar	6	6	6	6	6	6
Luftbedarf							
mit 1 Band	l/min.ca.	4	4	4	4	4	4
mit 2 Bändern	l/min.ca.	8	8	8	8	8	8
mit 3 Bändern	l/min.ca.	12	12	12	12	12	12
Absaugstutzen							
mit 1 Band	Ø mm	150	150	150	150	150	150
mit 2 Bändern	Ø mm	2 x 150	2 x 150	2 x 150	2 x 150	2 x 150	2 x 150
mit 3 Bändern	Ø mm	3 x 150	3 x 150	3 x 150	3 x 150	3 x 150	3 x 150
Bürste	Ø mm	150	150	150	150	150	150
Gewicht							
mit 1 Band	kg ca.	950	1400	1600	1800	2000	2400
mit 2 Bändern	kg ca.	2000	2300	2500	2700	2900	3300
mit 3 Bändern	kg ca.	2900	3200	3400	3700	3900	4300

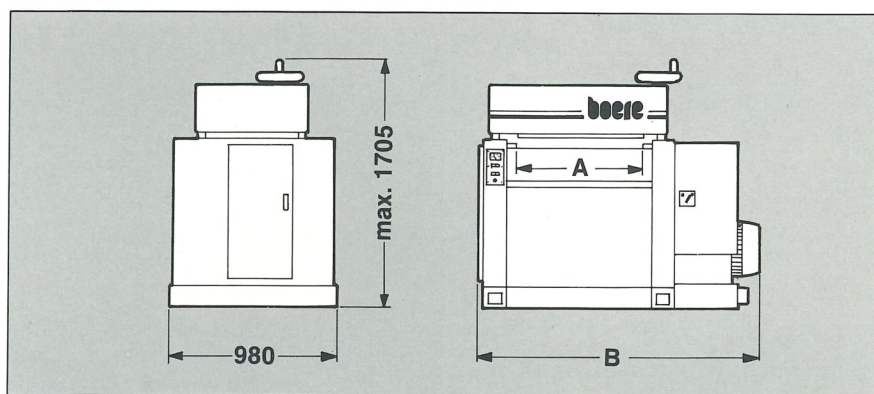

Maschine mit 1 Schleifband

A*	B
600 mm	1620 mm
800 mm	1820 mm
900 mm	1920 mm
1000 mm	2020 mm
1100 mm	2120 mm
1300 mm	2320 mm

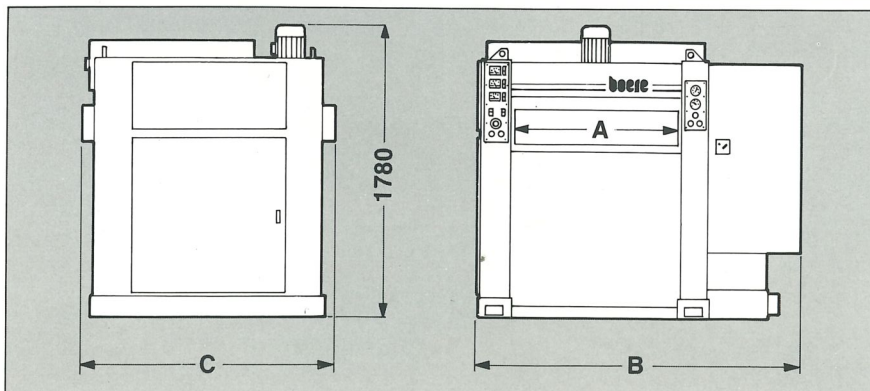

Maschine mit 2, 3 Schleifbändern

A*	B
600 mm	1780 mm
800 mm	1980 mm
900 mm	2080 mm
1000 mm	2180 mm
1100 mm	2280 mm
1300 mm	2480 mm

C	
mit 2 Bändern	1580 mm
mit 3 Bändern	2000 mm

Konstruktionsänderungen vorbehalten!
Abmessungen und Gewichte
unverbindlich!

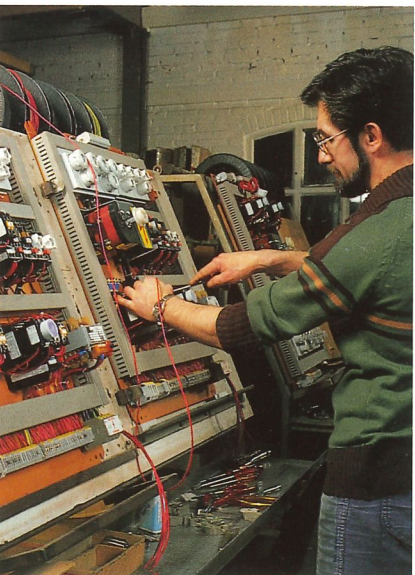
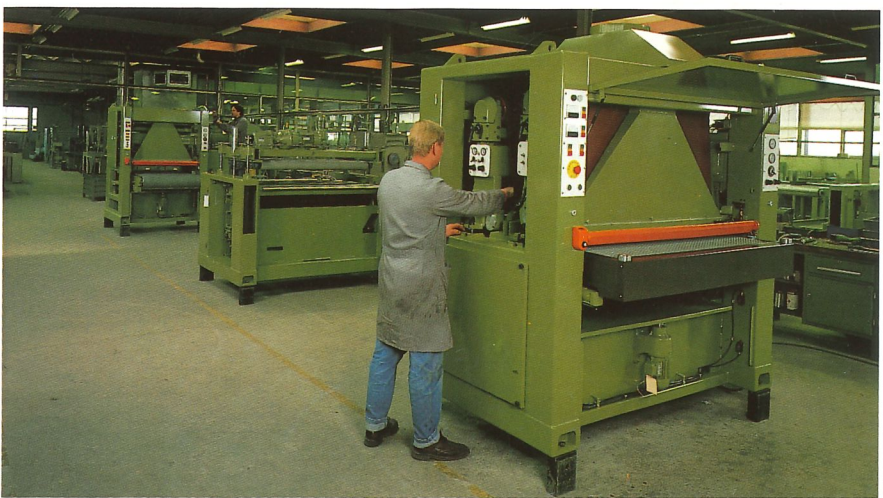
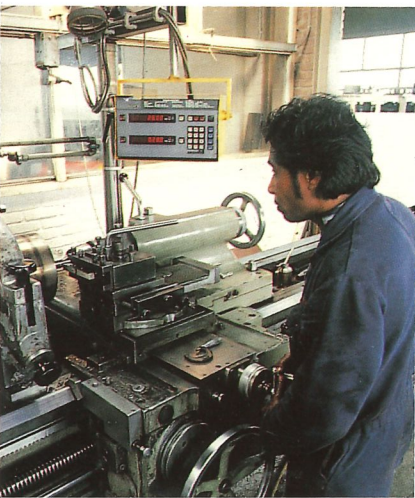

Kalibrieren
Egalisieren
Vorschleifen
Feinschleifen
Fertigschleifen
Lackschleifen

boere
Perfekt im Schleifen

**B.V. Machine- en
Apparatenfabriek J. Boere**

Waddinxveen - Holland
Brugweg 121
Postfach 8 - 2740 AA Waddinxveen
Telefon: 31-1828-14400
Telex : 20721 boere nl
Telefax: 31-1828-18349