

F P F  
PRESTIGE



**BULLERI**  
BREVETTI

**BULLERI**



**BULLERI**  
**BREVETTI**

# FPF PRESTIGE

 Quando la produzione aumenta, quando vengono richiesti tempi di esecuzione ridottissimi, quando l'accuratezza della finitura è basilare o quando pensiamo a grandi asportazioni non possiamo non pensare alla serie FPF prodotta dalla Bulleri Brevetti di Cascina in quanto l'anello completamente chiuso è saldato con tubolari a forte spessore e i piani gemelli scorrevoli su doppie guide prismatiche assicurano velocità, accuratezza e durata illimitata. Queste macchine sono offerte con molteplici composizioni di gruppi o teste e piani di lavoro che personalizzano questi modelli per gli impieghi più diversi della media/grande industria o semilavoratisti. La serie PRESTIGE che forma la più alta gamma delle due piani si differenzia dalla prime per le grandi dimensioni di lavoro, altissime velocità (80 mt./min.) di spostamento assi con cremagliere di alta precisione. Le più importanti industrie del legno, plastica e compositi in molta parte del mondo affidano la loro produzione a questi prestigiosi modelli.

 When production increases, when very quick machining times are required, when finish accuracy is crucial or when large amounts of material have to be removed, our thoughts immediately go to the FPF series made by Bulleri Brevetti di Cascina because the completely closed ring is welded with extra-thick tubular sections and the twin tables sliding on double prismatic guides ensure speed, accuracy and an unlimited life-span. These machines can be equipped with a broad range of units or heads and worktables, to customise them and cater for numerous uses in medium/large industries or for the requirements of semi-finished product manufacturers. The PRESTIGE series, which represents the flagship of the two-table machines, differs from these as regards its large working dimensions, very high axis movement speeds (80 m/min.) with high-precision racks. Major wood, plastic and composite working industries in many areas of the world manufacture their products using these prestigious units.



 Lorsque la production augmente, que les délais d'exécution s'amenuisent considérablement, que le fini est une exigence première ou que le retrait est important, comment ne pas penser à la série FPF fabriquée par Bulleri Brevetti di Cascina? En effet, l'anneau complètement fermé est soudé à des éléments tubulaires de forte épaisseur et les tables jumelles coulissant sur deux guides prismatiques assurent à la fois la vitesse, le fini et une durée de vie illimitée. Ces machines peuvent être équipées de plusieurs groupes, têtes et tables de travail et constituer ainsi des modèles personnalisés répondant aux utilisations les plus diverses de la grande et moyenne entreprise ou des entreprises travaillant des produits semi-bruts. La série PRESTIGE qui forme le haut de gamme des modèles à deux tables se différencie par ses dimensions utiles, la vitesse de déplacement des axes très élevée (80 m/min.) et ses crémaillères de haute précision. Dans plusieurs régions du monde, les plus grandes industries du bois, de la matière plastique et des composites confient leur production à ces modèles prestigieux.

 Wenn die Produktion ansteigt, wenn kürzeste Ausführungszeiten verlangt sind, wenn die Sorgfältigkeit der Endbearbeitung grundlegend ist oder wenn wir an große Abtragungen denken, fällt uns sofort an die von der Firma Bulleri Brevetti, Cascina hergestellte Serie FPF ein: Sie verfügt über einen ganz geschlossenen, mit sehr dicken Rohren verschweißten Ring und auf prismatischen Doppelführungen gleitende Zwillungstische gewährleisten Geschwindigkeit, Sorgfältigkeit und unbegrenzte Lebensdauer. Diese Maschinen werden mit vielen Aggregat- oder Kopfkombinationen und Arbeitstischen angeboten, weshalb sich die Modelle individuell für verschiedenste Einsätze der Mittel-/Großindustrie oder Halbfertigteilbranche gestalten lassen. Die Serie PRESTIGE stellt die hochwertigste Palette der Zweitischmaschinen dar und unterscheidet sich durch große Arbeitsmaße sowie Höchstgeschwindigkeiten (80 m/Min.) der Achsenbewegung mit Präzisionszahnstangen. Die bedeutendsten Holz-, Kunststoff- und Verbundwerkstoffindustrien in vielen Ländern der Welt vertrauen ihre Produktion diesen erstklassigen Modellen an.

 Cuando la producción aumenta, cuando se requieren brevísimos tiempos de ejecución, cuando la perfección de los acabados es fundamental o cuando deben realizarse grandes asportaciones, no podemos dejar de pensar en la serie FPF producida por Bulleri Brevetti di Cascina. En efecto, el anillo completamente cerrado, soldado con tubulares de gran espesor y las mesas gemelas correderas sobre dobles guías prismáticas aseguran velocidad y perfección del trabajo así como una duración ilimitada. Estas máquinas se ofrecen con múltiples composiciones de grupos o cabezas y planos de trabajo, lo que permite personalizar este modelo para los usos más variados de la mediana y gran industria así como del sector de las auxiliares. La serie PRESTIGE, que forma la más alta gama de las máquinas de dos mesas, se diferencia de sus predecesoras por las grandes dimensiones de trabajo y por las altas velocidades (80 mt./min.) de movimiento de los ejes con cremalleras de alta precisión. Las más importantes industrias para el trabajo de la madera, del plástico y de compositos de gran parte del mundo confían su producción a estos prestigiosos modelos.

# FPF

*Esempio di gruppi di lavoro composti da elettromandrino dotato di cambio utensile automatico a 12 posizioni ISO 30 oppure HSK e testa a forare tipo punto-punto.*

*Example of operating units consisting of electric spindle featuring automatic 12-position tool change ISO 30 or HSK and point-to-point type drilling head.*

*Exemple de groupes de travail composés d'un mandrin électrique avec changement d'outil automatique à 12 positions ISO 30 ou HSK et d'une broche de perçage type point-point.*

*Beispiel von Arbeitsaggregaten bestehend aus Elekterspindel mit automatischem Werkzeugwechsel mit 12 Stellungen ISO 30 oder HSK und Bohrkopf Typ Punkt-Punkt.*

*Ejemplo de grupos de trabajo compuestos por electromandril provisto de cambio de herramientas automático de 12 posiciones ISO 30 o bien HSK y cabezal de taladro tipo punto-punto.*

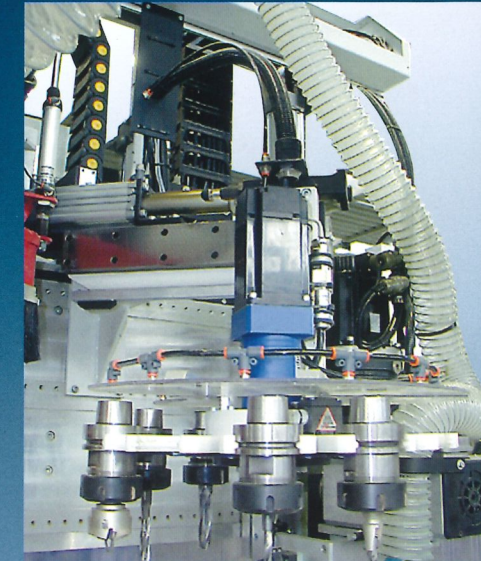
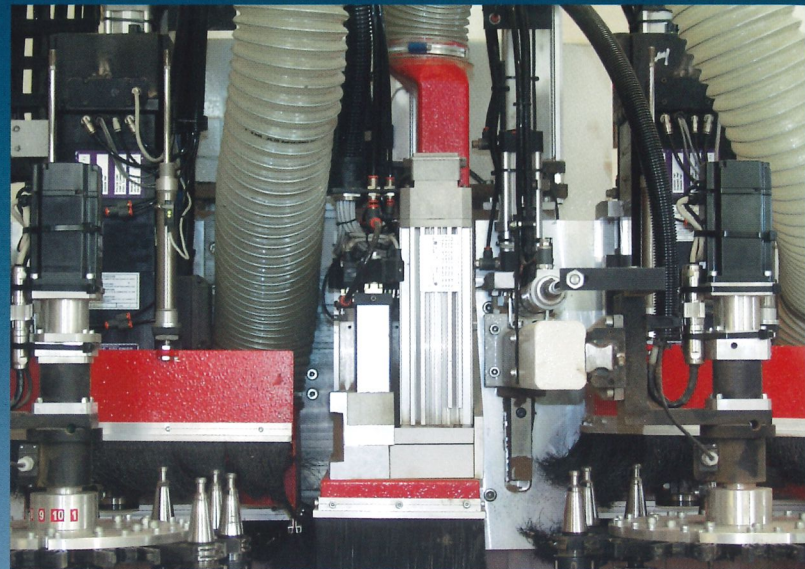

# F P F S E R I E S

*Cambio utensile automatico – attacco utensile HSK F63*

*Automatic tool change – HSK F63 aggregate*

*Changement d'outil automatique fixation de l'outil HSK F63*

*Automatischer Werkzeugwechsel Werkzeugeinsatz HSK F63*

*Cambio de herramienta automático fijación herramienta HSK F63*

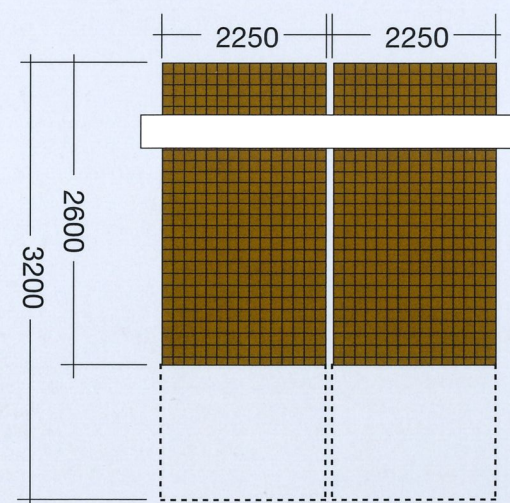
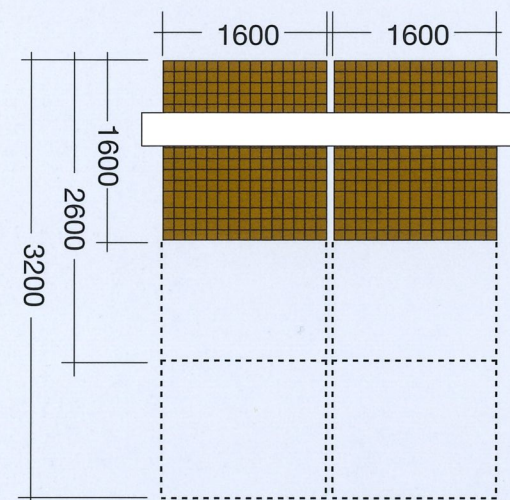

FPF

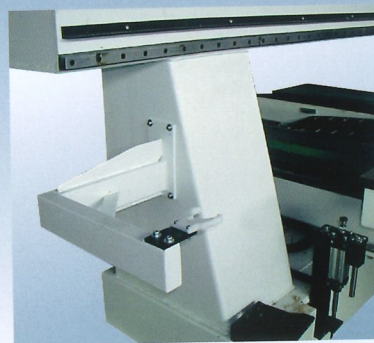
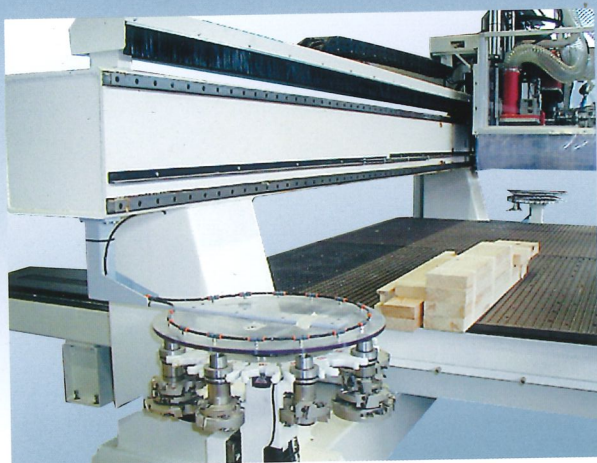
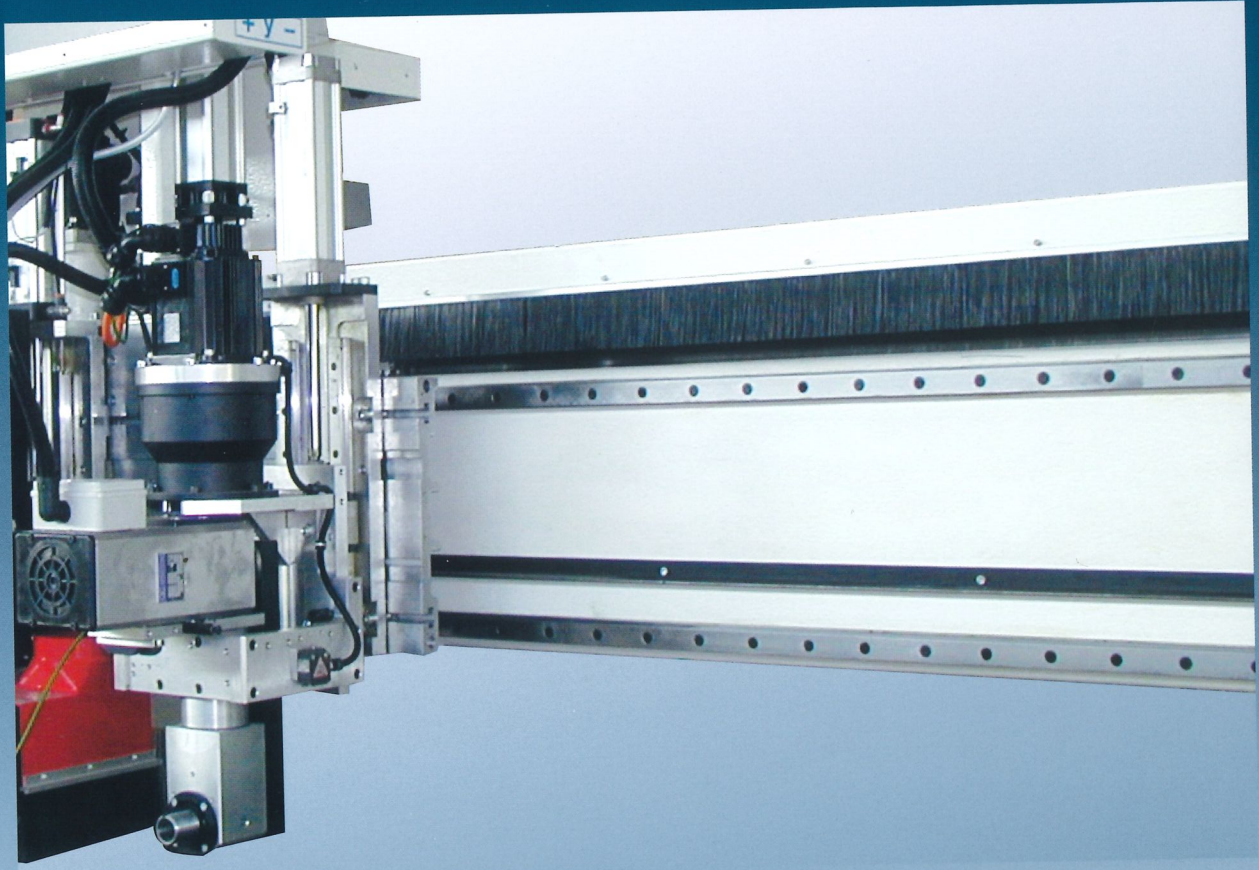

---

*Le strutture ad anello chiuso completamente saldato danno alla macchina una totale rigidità strutturale.*

*The closed-ring fully-welded structure makes the machine particularly strong.*

*Les structures en anneau fermé, entièrement soudé, donnent à la machine une rigidité absolue.*

*Die vollkommen verschweißten Strukturen mit geschlossenem Ring verleihen der Maschine absolute Struktursteife.*

*Las estructuras de anillo cerrado completamente cerrado confieren a la máquina una extraordinaria rigidez estructural.*

# FPF SERIES

---

*FPF - struttura CAD*  
*FPF - CAD structure*  
*FPF - structure CAO*  
*FPF - CAD-Struktur*  
*FPF - estructura CAD*

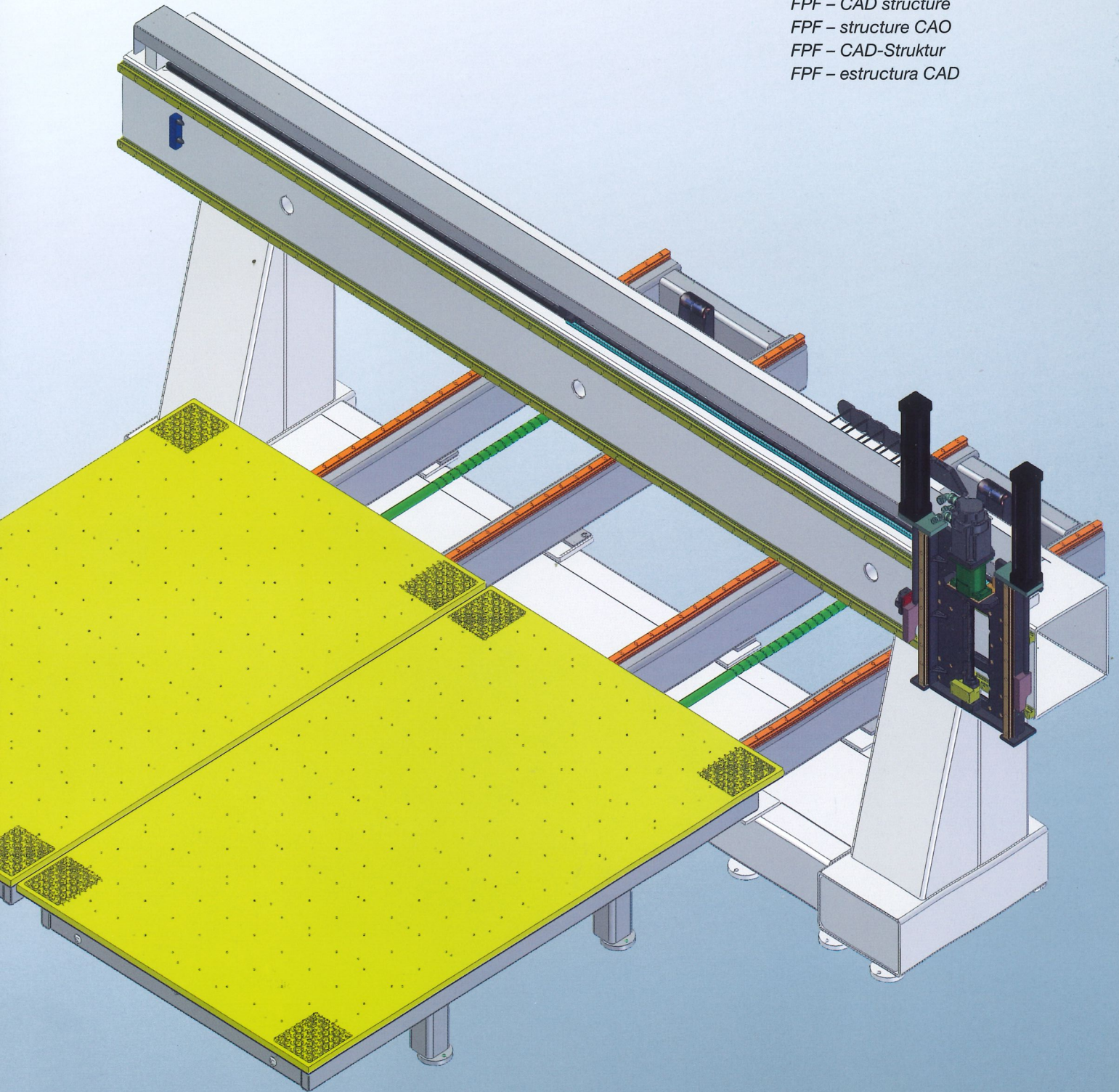

**BULLERI**  
BREVETTI

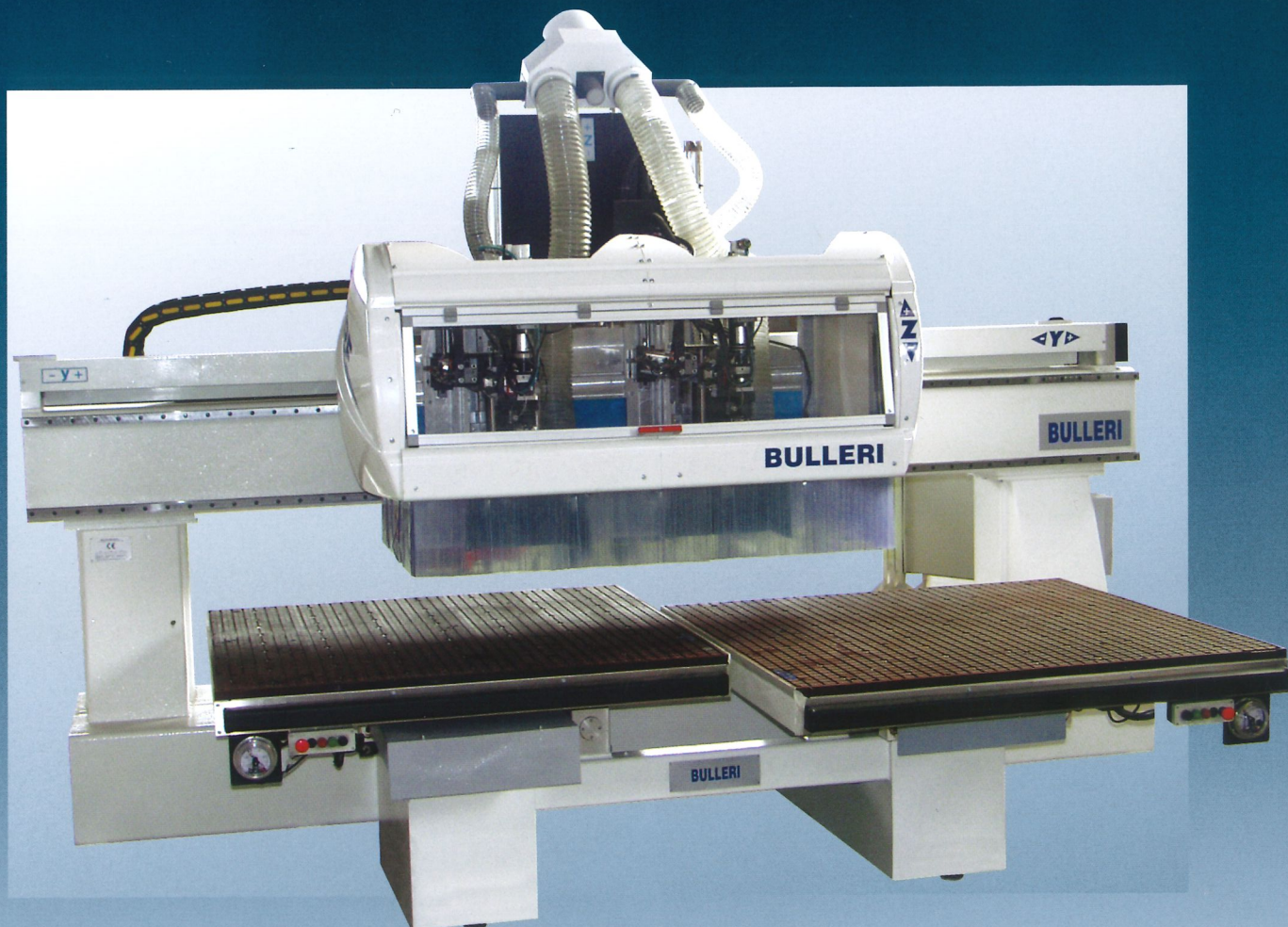

Vista dai vari lati del modello FPF 32/16 completo di cuffie di aspirazione posteriori.

View from the various sides of the FPF 32/16 model complete with rear extraction hoods.

Vue des différents côtés du modèle FPF 32/16 avec capes d'aspiration arrière.

Ansicht der verschiedenen Seiten des Modells FPF 32/16, komplett mit hinteren Abzugshauben.

Vista desde varios ángulos del modelo FPF 32/16 provisto de campanas de aspiración posteriores.

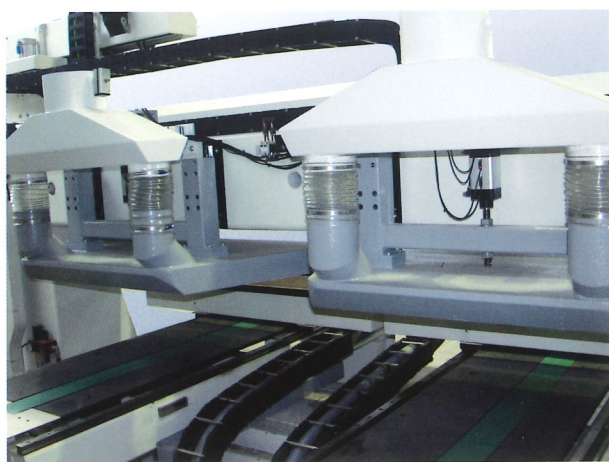

# F P F S E R I E S

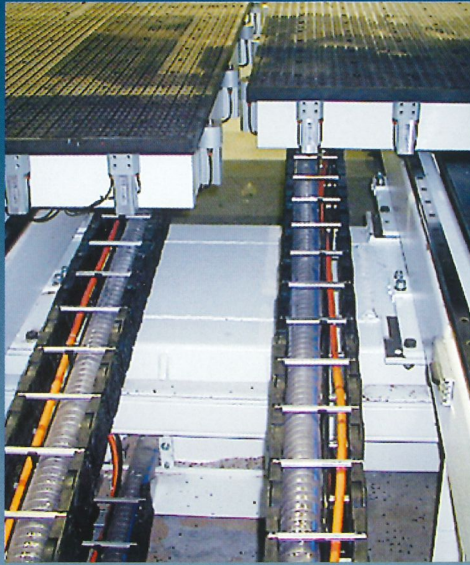

*Particolare posteriore piani di lavoro.  
Rear detail of the worktable.  
Détail arrière des tables de travail.  
Hinteres Detail Arbeitstische.  
Detalle posterior de las mesas de trabajo.*



**BULLERI**  
BREVETTI



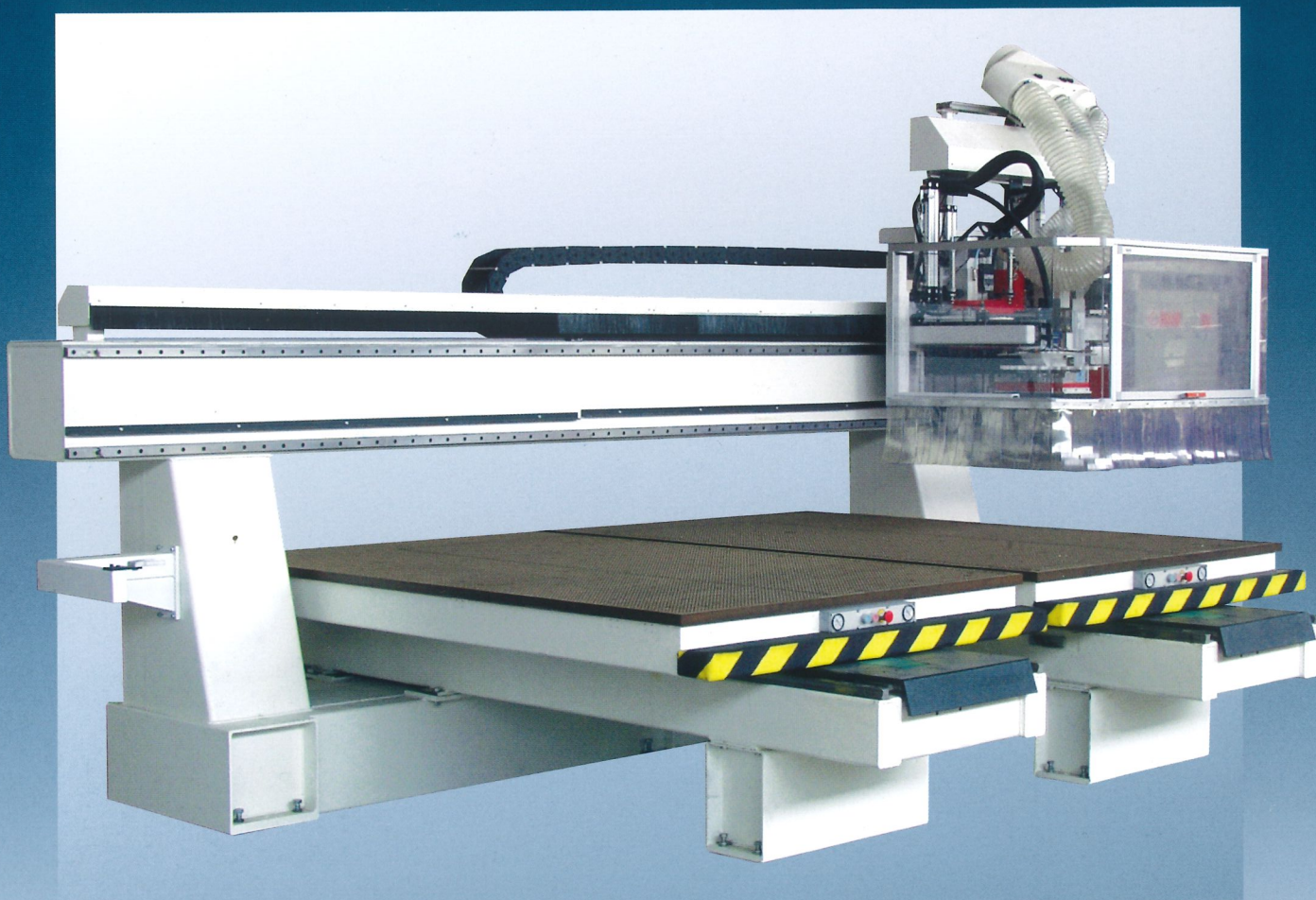

---

*FPF 45/26 con piani da 2250x2600 cadauno.*  
*FPF 45/26 with tables each 2250x2600.*  
*FPF 45/26 avec tables de 2250x2600 mm chacune.*  
*FPF 45/26 mit Tischen von jeweils 2250x2600 mm.*  
*FPF 45/26 con mesas de 2250x2600 cada una.*

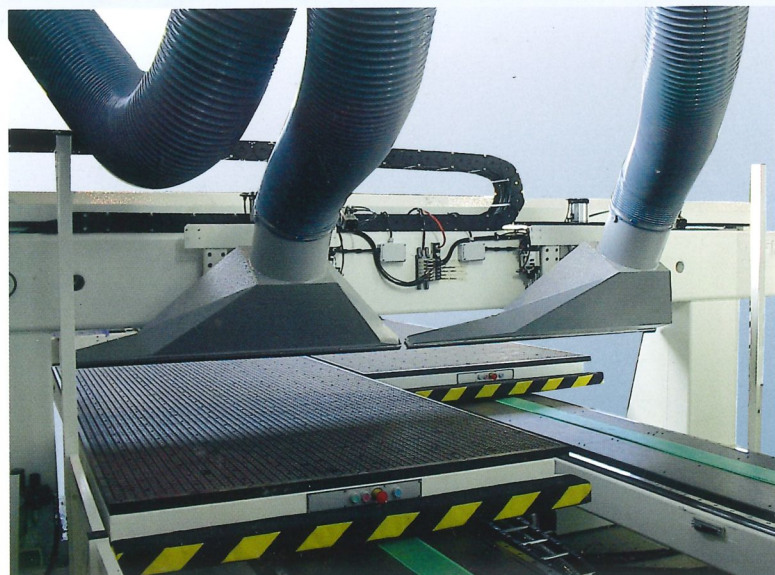

---

*Particolare posteriore FPF con cuffia di aspirazione e scarico pannello automatico.*

*Rear detail of FPF with extraction hood and automatic panel unloading.*

*Détail arrière FPF avec cape d'aspiration et sortie automatique du panneau.*

*Hinteres Detail FPF mit Abzugshaube und automatischer Tafelabladung.*

*Detalle posterior FPF con campana de aspiración y descarga del tablero automática.*

# FPF SERIES

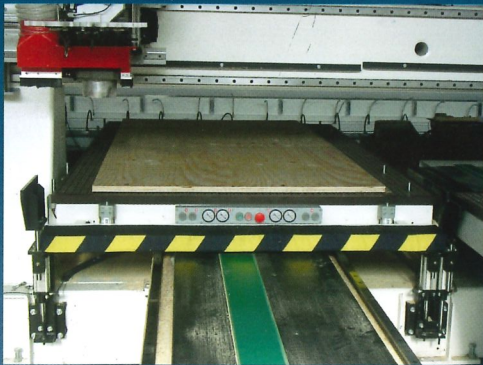

*FPF 32/26 con doppio cambio utensile automatico e piani di lavoro da mm.1600x2600 cadauno.*

*FPF 32/26 with double automatic tool change and worktables measuring 1600x2600 mm each.*

*FPF 32/26 à double changement d'outil automatique et tables de travail de 1600x2600 mm.*

*FPF 32/26 mit doppeltem automatischem Werkzeugwechsel und Arbeitstischen von jeweils 1600x2600 mm.*

*FPF 32/26 con doble cambio de herramienta automático y mesas de trabajo de 1600x2600 mm. cada una.*

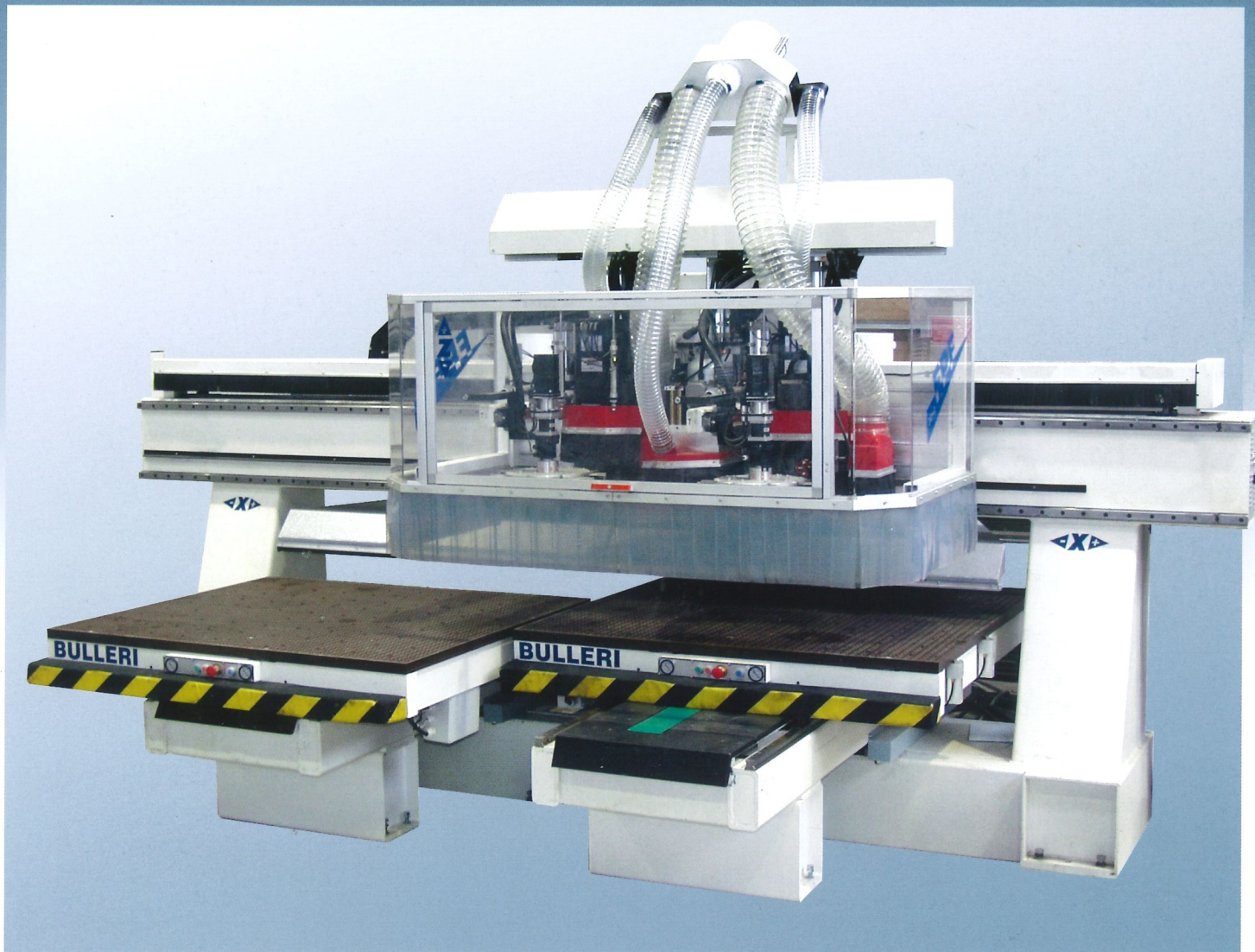

**BULLERI**  
BREVETTI



---

*La struttura della Prestige è caratterizzata da grandi elementi strutturali formati da tubolari a forte spessore stabilizzati.*

*The structure of the Prestige is distinguished by large structural elements made up of extra-thick stabilised tubular parts.*

*L'ossature de la Prestige est caractérisée par de grands éléments structuraux formés de tubes très épais, stabilisés.*

*Die Struktur der Prestige ist durch große Strukturelemente aus sehr dicken, verfestigten Rohren gekennzeichnet.*

*La estructura de Prestige se caracteriza por grandes elementos estructurales formados por tubulares de fuerte espesor estabilizados.*

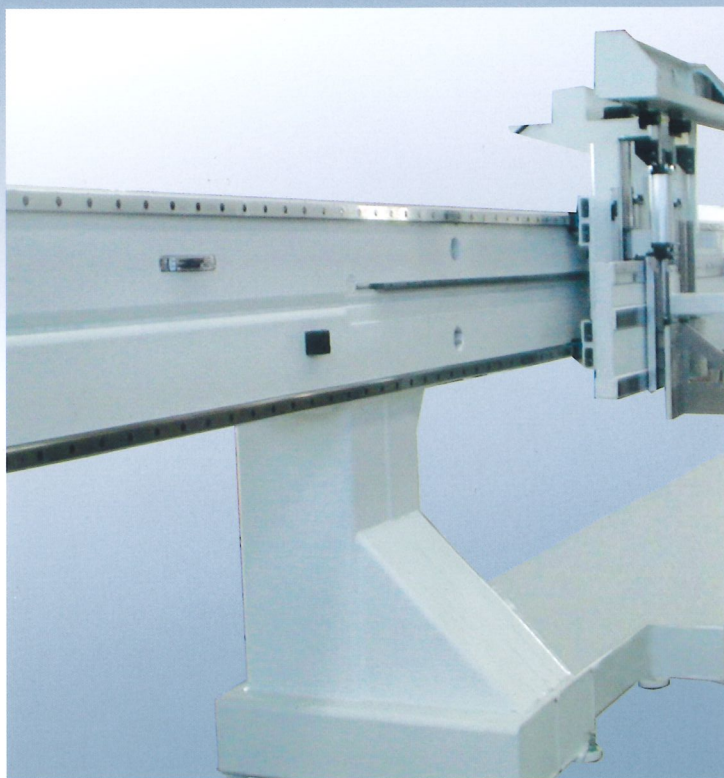
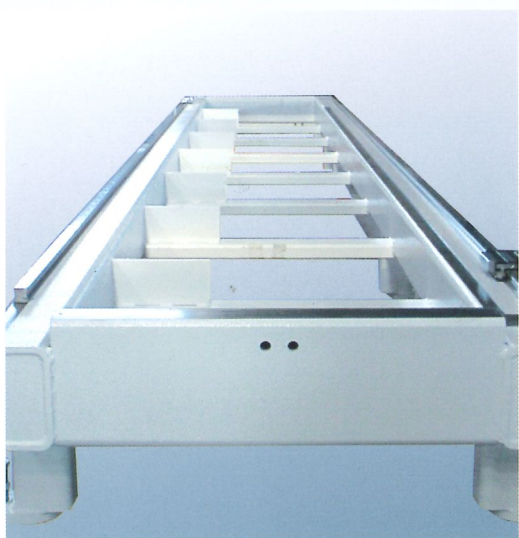
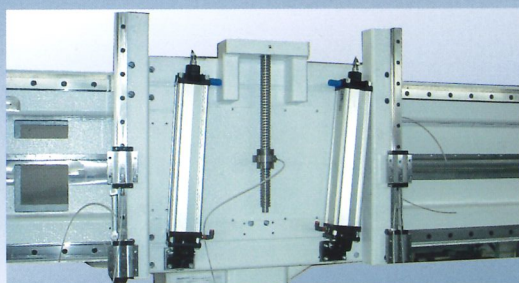

# PRESTIGE S E R I E S

*PRESTIGE - struttura CAD*  
*PRESTIGE - CAD structure*  
*PRESTIGE - structure CAO*  
*PRESTIGE - CAD-Struktur*  
*PRESTIGE - estructura CAD*

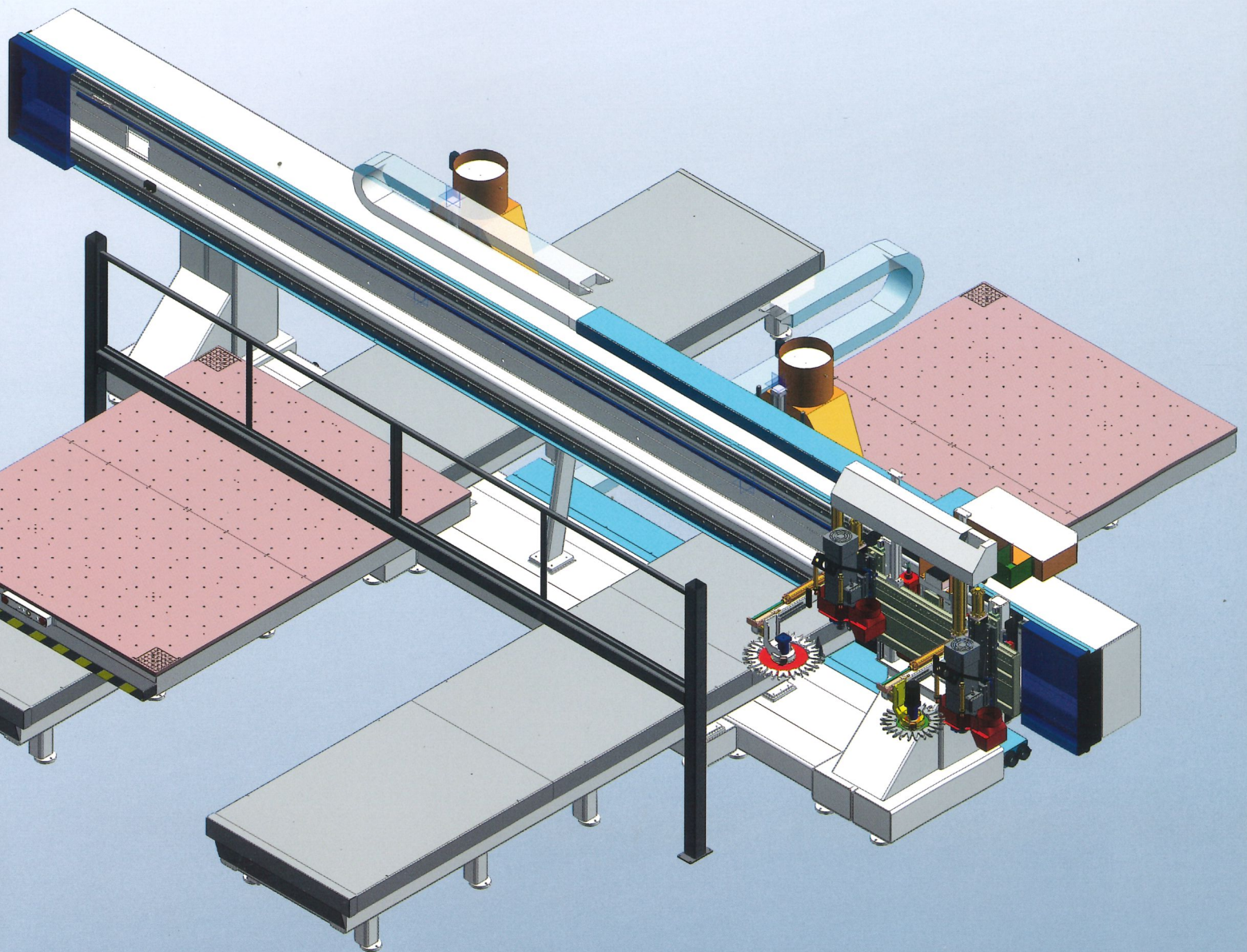

**BULLERI**  
BREVETTI

# PRESTIGE

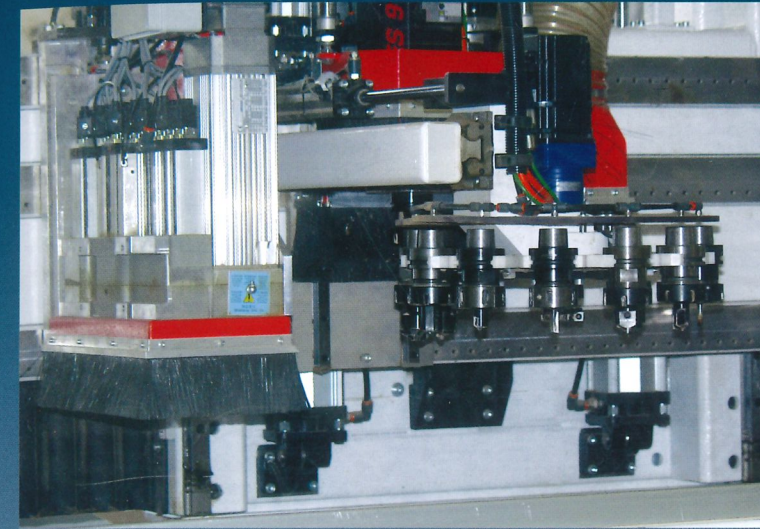
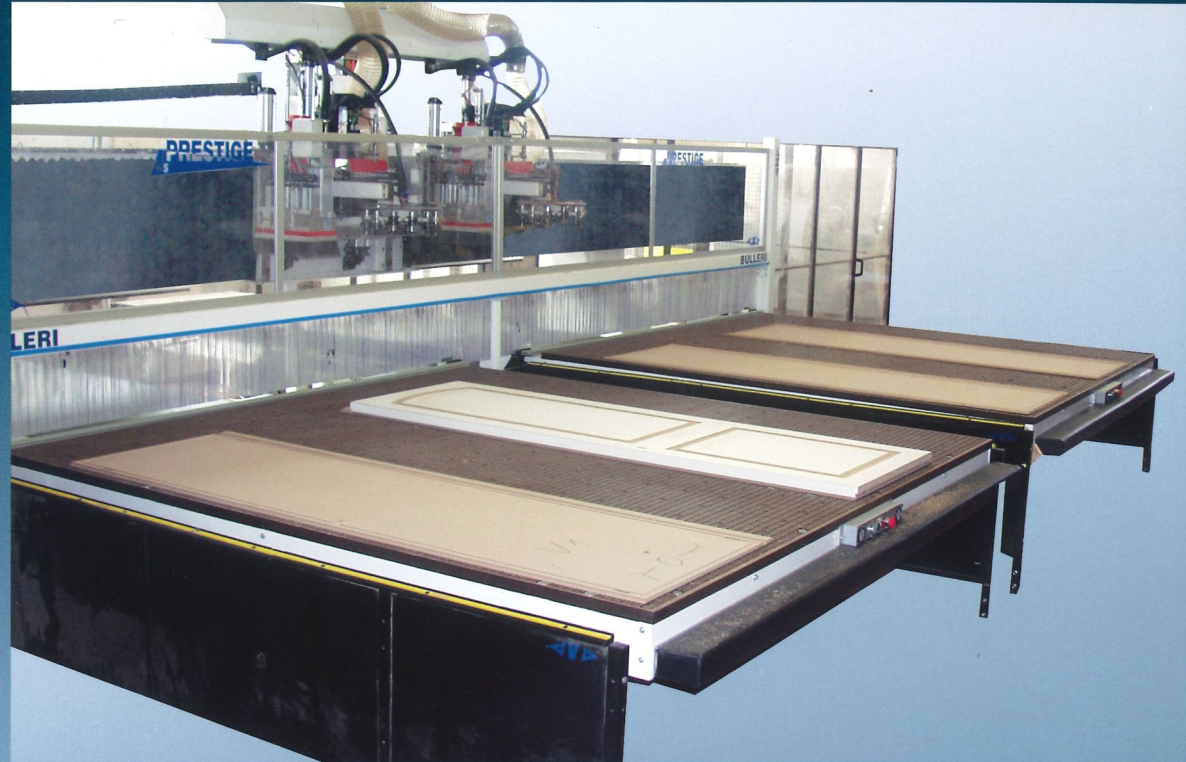

# PRESTIGE SERIES

*Modello Prestige dotato di doppio cambio utensile, cuffia di aspirazione e cabinatura totale.*

*Prestige model featuring double tool change, extraction hood and integral covering enclosure.*

*Modèle Prestige équipé d'un changement d'outil double, d'une cape d'aspiration et d'un carénage total.*

*Modell Prestige mit doppeltem Werkzeugwechsel, Abzugshaube und integraler Schutzkabine.*

*Modelo Prestige provisto de doble cambio de herramienta, campana de aspiración y recinto completamente cerrado.*

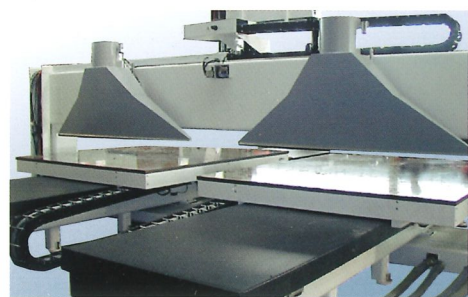
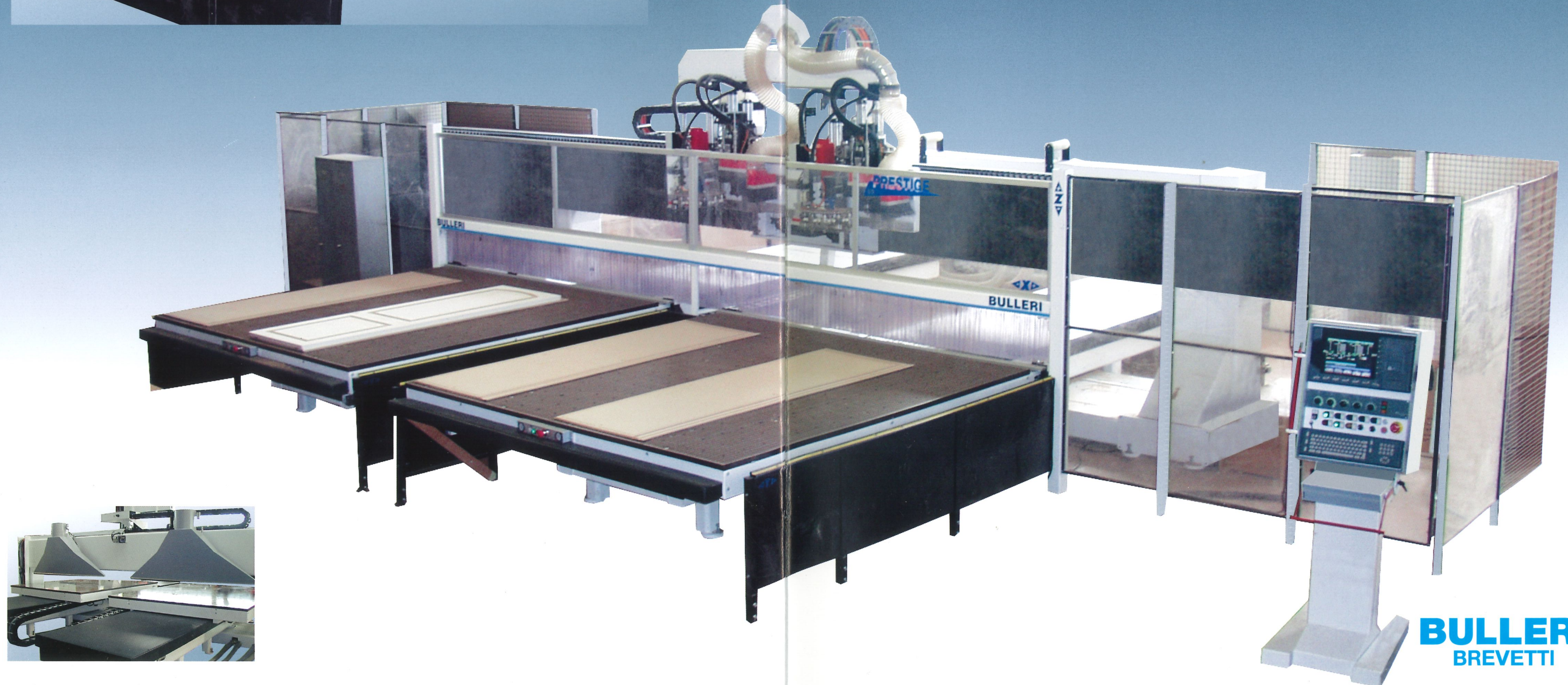

**BULLERI**  
BREVETTI



Aggregato per forature profonde ad una uscita.

Assembly for single exit deep drilling.  
Groupe pour perçages profonds à une sortie.

Aggregat für tiefe Bohrungen mit einem Ausgang.

Grupo para taladrados profundos de una salida.

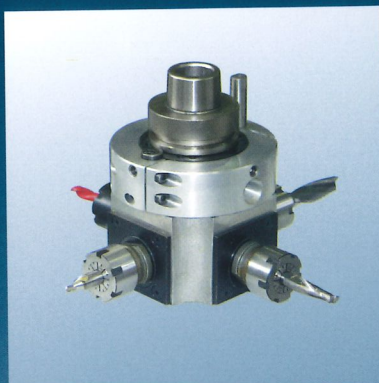

Aggregato a 4 uscite orizzontali.

Assembly with 4 horizontal exits.  
Groupe à 4 sorties horizontales.  
Aggregat mit 4 waagrechten Ausgängen.  
Grupo de 4 salidas horizontales.



Aggregato con mandrino orizzontale inclinabile per forature non perpendicolari.

Assembly with tilting horizontal spindle for non-perpendicular drilling.  
Groupe à mandrin horizontal inclinable pour perçages non perpendiculaires.  
Aggregat mit schrägstellbarer Spindel für nicht senkrechte Bohrungen.  
Grupo con mandril horizontal inclinable para taladros no perpendiculares.

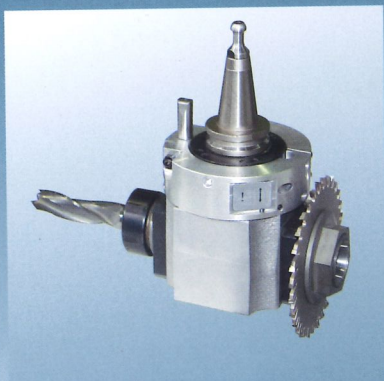

Aggregato con mandrino orizzontale e lama per lavorazioni flessibili.

Assembly with horizontal spindle and blade for flexible operations.

Groupe à mandrin horizontal et lame pour travaux flexibles.

Aggregat mit waagrecht Spindel und Sägeblatt für flexible Bearbeitungen.

Grupo con mandril horizontal y sierra para trabajos flexibles



Elemento levigatore da inserire su cono utensile automatico.

Sanding element to be fitted on automatic tool cone.

Élément ponçeur à monter sur le cône outil automatique.

Schleifelement zum Aufsetzen auf den automatischen Werkzeugkegel.

Elemento lijador de introducir en el cambio herramientas automático.



Cono ISO 30 e pinze completo di ghiera.

Cone ISO 30 and collets complete with ring nut.

Cône ISO 30 et pinces avec collier.

Kegel ISO 30 und Zangen, mit Nutmutter.

Cono ISO 30 y pinzas provisto de tuerca.



Cono HSK F63 e pinze completo di ghiera.

Cone HSK F63 and collets complete with ring nut.

Cône HSK F63 et pinces avec collier.

Kegel HSK F63 und Zangen, mit Nutmutter.

Cono HSK F63 y pinzas provisto de tuerca.



Pressore/ventosa per bloccaggio archi di finestra, porte smontate e infissi in genere "tipo largo".

Clamp/suction cup for holding window arcs, dismantled doors and "wide" frames in general

Presseur/ventouse pour blocage des arcs de fenêtres, portes démontées et fermetures en général "type large"

Andrückrolle/Saugnapf zum Festhalten von Fensterbögen, abmontierten Türen und Einfassungen "breiten Typs".

Presor/ventosa para bloqueo de arcos de ventana, puertas desmontadas y bastidores en general "tipo largo"

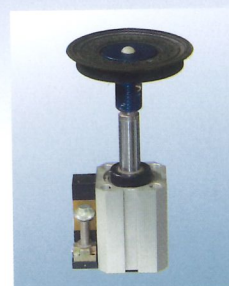

Ventosa a scomparsa per piani a rulli motorizzati per bloccaggio pannelli di grandi dimensioni.

Integrated suction cups for motorised roller tables for holding large-size panels.

Ventouse escamoteable pour tables à rouleaux motorisés pour le blocage des panneaux de grande taille.

Versenkbarer Saugnapf für Tische mit motorisierten Rollen zum Festhalten groß bemessener Tafeln.

Ventosa escamoteable para mesas de rodillos motorizados para el bloqueo de tableros de grandes tamaños.

# F P F PRESTIGE

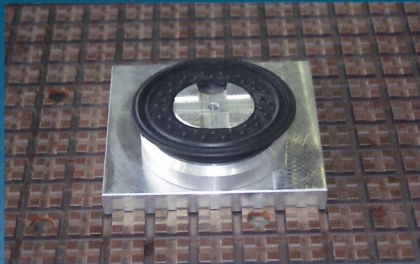

*Esempio di ventose in alluminio eccentrica.  
Example of eccentric aluminium suction cup.  
Exemple de ventouse en aluminium excentrique.  
Beispiel eines außermittigen Aluminiumsaugnapfs.  
Ejemplo de ventosa de aluminio excéntrica.*



*Esempio di ventose in alluminio.  
Example of aluminium suction cup.  
Exemple de ventouse en aluminium.  
Beispiel eines Aluminiumsaugnapfs.  
Ejemplo de ventosa de aluminio.*



*Esempio di ventose in alluminio in linea.  
Example of in-line aluminium suction cup.  
Exemple de ventouse en aluminium en ligne.  
Beispiel eines gefluchteten Aluminiumsaugnapfs.  
Ejemplo de ventosa de aluminio en línea.*

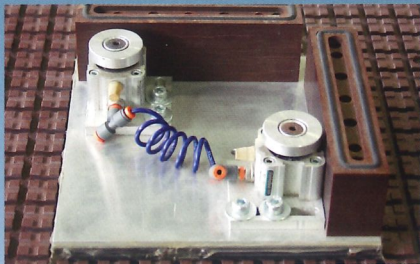

*Ventose speciali per pezzi angolari dotata di pistoncini di riferimento a scomparsa.*

*Special suction cups for angular pieces featuring integrated reference pistons.*

*Ventouses spéciales pour pièces angulaires avec petits pistons de repère escamotables.*

*Spezialsaugnapfe für winkelige Werkstücke, die mit versenkbaren Bezugskolben ausgestattet sind.*

*Ventosas especiales para piezas angulares provista de pistones de referencia retráctiles.*

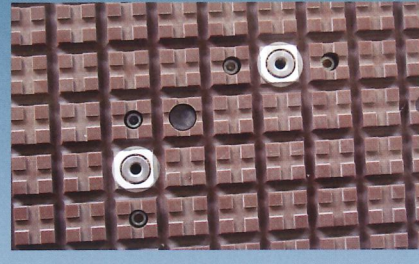

*Particolare piano di lavoro in LPM quadrettato con pistoncini di riferimento parti ad angolo a scomparsa pneumatici e boccole con guarnizioni in gomma apribili con il semplice uso della calamita in dotazione al corredo*

*Special worktable in chequered LPM with small reference pistons (integrated and pneumatic) for corner pieces and bushes with rubber seals that open by simply using the magnet included in the supply.*

*Détail de la table de travail en LPM quadrillé avec petits pistons de repère escamotables, pneumatiques pour pièces à angle; coussinets avec joints en caoutchouc ouvrants par simple action d'un aimant faisant partie de l'équipement.*

*Besonderer Arbeitstisch aus gekästeltem LPM mit pneumatischen und versenkbaren Bezugskolben für winkelige Werkstücke und Buchsen mit Gummidichtungen, die sich einfach anhand des mitgelieferten Magneten öffnen lassen.*

*Detalle de la mesa de trabajo de LPM cuadrículadas, con pistones de referencias escamoteables neumáticos para piezas angulares y casquillos con juntas de goma de fácil apertura gracias al imán suministrado en dotación.*



*Ventosa di ultima generazione con corpo in alluminio e pianetto in plastica con guarnizione in gomma disponibile in varie altezze.*

*Latest-generation suction cup with aluminium body and plastic shelf with rubber seal available in various heights.*

*Ventouse de la dernière génération avec corps en aluminium et tablette en matière plastique avec joint en caoutchouc, plusieurs hauteurs disponibles.*

*Saugnapf neuester Generation mit Aluminiumkörper und Kunststoffplatte mit Gummidichtung, erhältlich in verschiedenen Höhen.*

*Ventosa de la última generación con cuerpo de aluminio y mesita en plástico con cinta de goma disponible en diferentes alturas.*



*Battuta di riferimento con pistoncino pneumatico guidato.*

*Reference stop with small pneumatic piston.*

*Butée de référence avec petit piston automatique Bezugsanschlag mit pneumatischem Kolben.*

*Bezugsanschlag mit pneumatischem Kolben.*

*Tope de referencia con pistón neumático.*

**BULLERI  
BREVETTI**

# CNC

Potenti applicazioni software CAD/CAM sono collegati a tutti i nostri controlli numerici. Potenti CAD facili da usare per gestire 3-4 e 5 assi in continuo. Software speciali sono realizzati per esigenze particolari.

Powerful CAD/CAM software applications are connected to all our numeric controls. Powerful CAD, easy to use for controlling 3-4 and 5 axes in a continuous manner. Special software designed for specific purposes.

Applications logicielles puissantes CAO/CFAO reliées à tous nos contrôles numériques. CAO puissantes, faciles à utiliser pour gérer 3-4 et 5 axes en continu. Logiciels spéciaux pour répondre à des exigences particulières.

Alle unsere numerischen Steuerungen sind mit leistungsstarken Anwendersoftware CAD/CAM verbunden. Leistungsstarke, leicht zu verwendende CAD zur kontinuierlichen Steuerung von 3-4 und 5 Achsen. Für besondere Bedürfnisse werden Spezialsoftwares erstellt.

Todos nuestros ordenadores están dotados de potentes aplicaciones software CAD/CAM. Potentes CAD fáciles de usar para controlar 3-4 y 5 ejes en continuo. Se realizan software especiales sobre exigencias clientes.

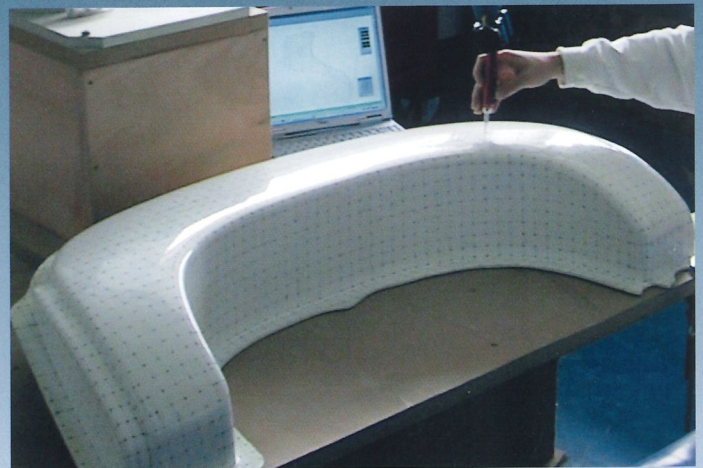
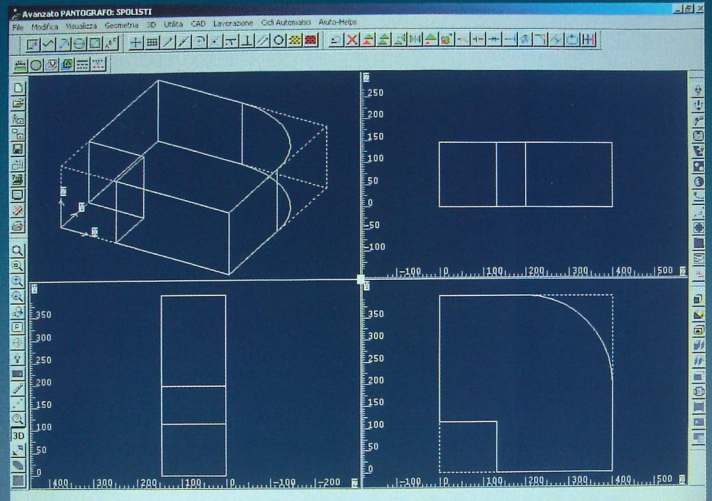

Controllo numerico Osai Net PC con personal computer integrato sistema windows.

Numeric control Osai Net PC with integrated PC, Windows system.

Contrôle numérique Osai Net PC avec ordinateur personnel intégré, système Windows.

Numerische Steuerung Osai Net PC mit integriertem Computer, Windows Betriebssystem.

Control numérico Osai Net PC con ordenador personal con sistema Windows.

Controllo numerico montato su consolle mobile.

Numeric control fitted on moving control panel.

Contrôle numérique monté sur console mobile.

An beweglichem Schaltpult angebrachte numerische Steuerung.

Control numérico montado en consola móvil.



# PRESTIGE SERIES

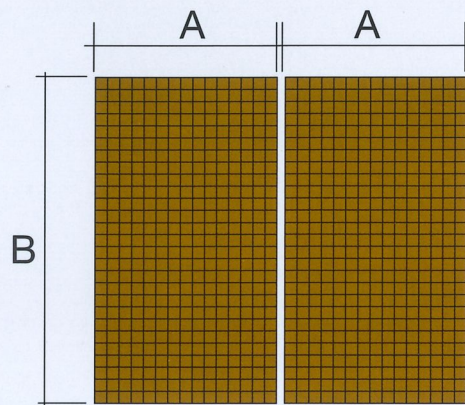

Misure  
Measurements  
Dimensions  
Maße  
Medidas

A	B
1830	2800
2250	3200
2760	

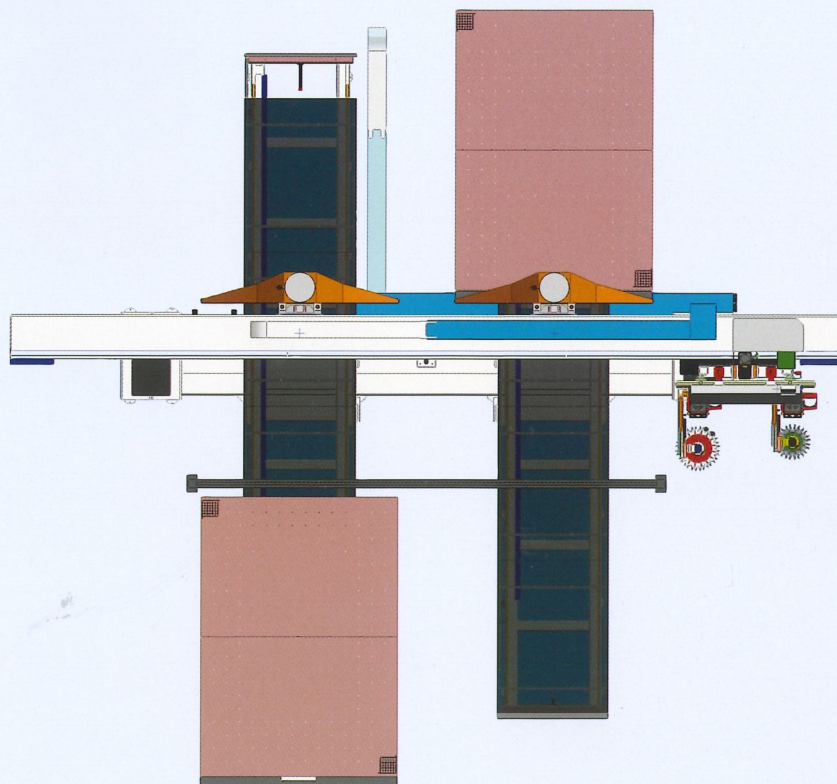

Motore mandrino  
Spindle motor  
Moteur mandrin  
Spindelmotor  
Motor mandril

6 ÷ 12 kW

0 ÷ 30.000 RPM

**BULLERI**  
BREVETTI

# BULLERI BREVETTI

## BULLERI BREVETTI srl

Sede legale:  
Via Lombardia, 23  
41012 Carpi (MO)  
Tel. 059/644825 - Fax 059/646114

Stabilimento e Uffici Commerciali :  
Viale Etruria, 15  
56021 Cascina (PI) - Italy  
Tel. 050/71641 - Fax 050/700618  
e-mail: bulleri.info@bulleri.com

## BULLERI SERVICE

Tel. 050.71641  
e-mail: service.info@bulleri.com

