



www.dynma.es

Dynma

PRENSAS PARA MUEBLES
FURNITURE PRESSES



PRENSAS PARA CAJONES, MARCOS Y PUERTAS
DRAWERS, FRAMES & DOORS PRESSES



PRENSAS ESPECIALES
SPECIAL PRESSES

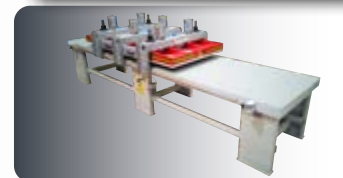

LÍNEAS DE MONTAJE, DISTRIBUCIÓN Y ALMACENAJE
ASSEMBLY, DISTRIBUTION & STORAGE LINES

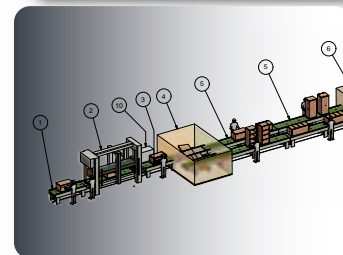

RETORNOS PARA CHAPADORAS
EDGE BANDER RETURN CONVEYORS

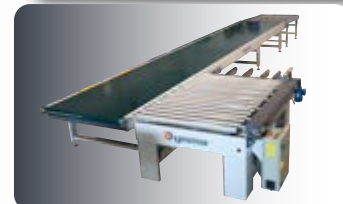

ELEMENTOS DE TRANSPORTE Y ALMACENAJE
TRANSPORT & STORAGE ELEMENTS



Por Que No Trabajar Mejor?
Why not work better?



**PRENSAS PARA MUEBLES
FURNITURE PRESSES**



**PRENSAS PARA CAJONES, MARCOS Y PUERTAS
DRAWERS, FRAMES & DOORS PRESSES**



**PRENSAS ESPECIALES
SPECIAL PRESSES**



**ELEMENTOS DE TRANSPORTE Y ALMACENAJE
TRANSPORT & STORAGE ELEMENTS**



**LÍNEAS DE MONTAJE, DISTRIBUCIÓN Y ALMACENAJE
ASSEMBLY, DISTRIBUTION & STORAGE LINES**

La prensa electromecánica automática VK015 es el resultado de la experiencia de DYNMA en la industria del montaje de muebles. Con la adopción de una nueva y avanzada tecnología basada en el control vectorial electrónico, la VK015 es una prensa para muebles electromecánica pasante de alto rendimiento.

Se ajusta de forma totalmente automática, lo que la hace extremadamente segura e ideal para integrarse en una línea de producción con altos índices de producción.

PRESTACIONES Y CARACTERÍSTICAS:

- Trabajo en línea, automática y autoajutable.
- Capaz de trabajar en ángulos de 45° o 90°.
- Zona de premontaje integrada.
- Alta velocidad de posicionamiento.

The automatic electro-mechanical VK015 press is a result of DYNMA's experience in the furniture assembly industry. With the adoption of a new and advanced technology based on electronic vectorial control, the VK015 is high quality, high performance, electro-mechanical through feed press for cases and cabinets. It is fully-automatically adjusting, making it extremely safe and ideal for integrating into a production line with high production rates.

FEATURES AND CHARACTERISTICS:

- Fully automatic and auto-adjustable.
- Able to work at 45° or 90° angles.
- Integrated pre-assembly area.
- High speed positioning.

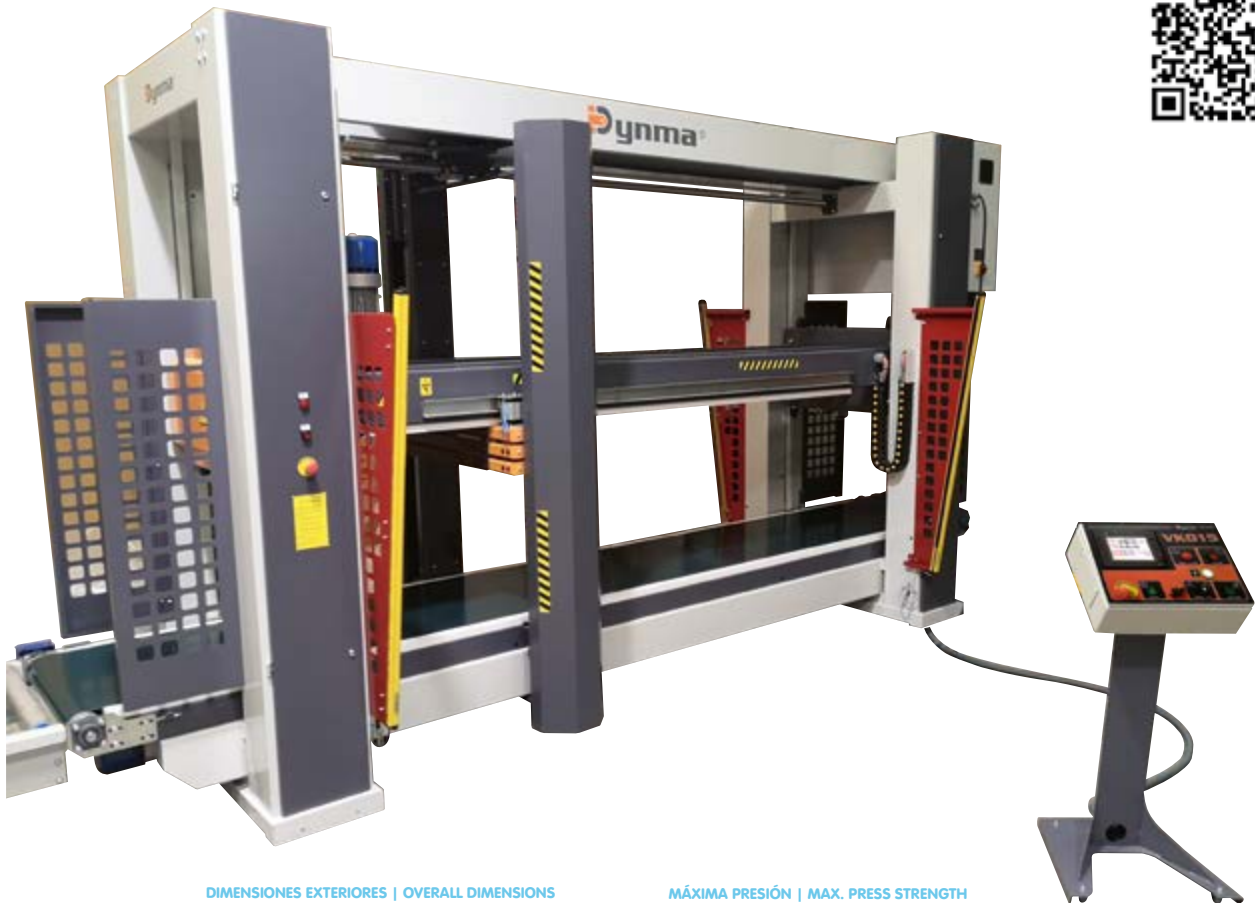

DIMENSIONES EXTERIORES | OVERALL DIMENSIONS



Longitud | Length: 6.550 mm.
Altura | Height: 2.650 mm.
Ancho | Width: 1.500 mm.

MÁXIMA PRESIÓN | MAX. PRESS STRENGTH



Vertical | Vertical: 2.000 kg.
Lateral | Lateral: 1.600 kg.

DIMENSIONES TRABAJO | WORKING SIZES



Max. / Min. (X): 2.500 / 300 mm.
Max. / Min. (Y) : 1.240 / 230 mm.
Max. / Min. (Z): 700 / 250 mm.

Prensa electromecánica de carga manual con sistema de apriete por planos entrecruzados que permite un rápido ensamblaje de muebles sin necesidad de ajustes previos.

Partiendo de la base VK011-BASIC, la plataforma y la columna móvil están formados por una serie de perfiles de acero estructural recubiertos con polietileno deslizante que permiten desarrollar presiones de hasta 2.000 kg. controlados electrónicamente.

Disponible también una versión ECO con un panel de mandos simplificado y ajuste de la fuerza mediante potenciómetros.

Electro mechanic press with manual load. Its crossed pressing surfaces, allows you a quick assembly of furniture without previous adjustment.

Starting from our VK011-BASIC, the platform and the column be made with intercrossed steel pieces, covered with slide polyethylene, that allows it to develop 2.000 kg. of strength, electronically controlled.

Also available a version ECO with a simplified control panel and force adjustment by potentiometers.



DIMENSIONES EXTERIORES | OVERALL DIMENSIONS



Longitud | Length: 3.660 mm.
 Altura | Height: 2.270 mm.
 Ancho | Width: 900 mm.

MÁXIMA PRESIÓN | MAX. PRESS STRENGTH



Vertical | Vertical: 2.000 kg.
 Lateral | Lateral: 1.500 kg.

DIMENSIONES TRABAJO | WORKING SIZES

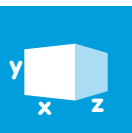

Max. / Min. (X): 2.600 / 300 mm.
 Max. / Min. (Y): 1.350 / 300 mm.
 Max. / Min. (Z): 700 / 200 mm.

OPCIONALES | OPTIONAL



Carro premontaje | Preassembling trolley

Prensa electro-neumática de carga manual. Diseño basado en la prensa modelo VK-011, la plataforma y la columna móvil están formadas por una serie de tubos de acero estructural cubiertos de tiras de polietileno para un mejor deslizamiento en la operación de prensado.

Con 1.700 / 1.200 kilogramos de fuerza controlada por un sistema electro-neumático. Sus planos cruzados de presión permiten un montaje en tiempo record de muebles sin ajuste previo. Sistema de ajuste rápido, con carrera y presión limitada. Este sistema sobre el terreno es sencillo en su manejo, robusto y eficiente. Es muy versátil y efectivo, haciendo posible la realización de operaciones donde se requiere cierta precisión como prensar incluso uniones a 45°.

Electro-pneumatic press with manual load. Design based on the press model VK-011, the platform and the mobile column are formed by a series of structural steel tubes, covered with strips of polyethylene for better gliding in the pressing operation.

With 1,700 / 1,200 kg of pressing force controlled by a electro-pneumatic system. Its clamping crossed planes allows to mount in a record time the furniture without previous adjustment. Quick adjustment, with career and limited pressure. This system on the ground is simple in its management, robust and efficient, is very versatile and effective, making possible the realization of operations that requires some precision as even to press 45° joints.



DIMENSIONES EXTERIORES | OVERALL DIMENSIONS

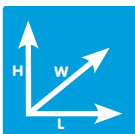

Longitud | Length: 3.660 mm.
Altura | Height: 2.270 mm.
Ancho | Width: 900 mm.

DIMENSIONES TRABAJO | WORKING SIZES

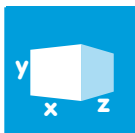

Max. / Min. (X): 2.470 / 330 mm.
Max. / Min. (Y) : 1.380 / 300 mm.
Max. / Min. (Z): 700 / 200 mm.

MÁXIMA PRESIÓN | MAX. PRESS STRENGTH



Vertical | Vertical: 1.700 kg.
Lateral | Lateral: 1.200 kg.

La ADP es una prensa para gran producción más eficiente. Esta prensa electromecánica automática es el resultado de la experiencia de DYNMA en el montaje de puertas y marcos, y está diseñada para el prensado preciso de puertas y marcos en línea a altas velocidades de producción.

Ideal para juntas a inglete (45°) con o sin espigas, con perfiles delicados o con paneles de vidrio. Con un potente panel de control que permite una gestión completa de la producción y de las alarmas.

PRESTACIONES Y CARACTERÍSTICAS:

- Trabajo en línea, automática y autoajustable.
- Capaz de trabajar en ángulos de 45° o 90°.
- Zona de premontaje integrada.

The ADP is our most efficient large production press. This automatic electromechanical press is a result of DYNMA's experience in door and frame assembly, and is designed for the accurate pressing of doors and frames at high production rates.

Ideal for working with miter joints (45°) with or without dowels, with delicate profiles or with glass panels.

It has a powerful control panel allowing full production and alarm management.

FEATURES AND CHARACTERISTICS:

- Fully automatic and auto-adjustable.
- Able to work at 45° or 90° angles.
- Integrated pre-assembly area.
- High speed positioning.



DIMENSIONES EXTERIORES | OVERALL DIMENSIONS



Longitud | Length: 5.875 mm.
 Altura | Height: 2.000 mm.
 Ancho | Width: 1.870 mm.

MÁXIMA PRESIÓN | MAX. PRESS STRENGTH



Frontal | Front: 1.300 kg.
 Lateral | Lateral: 1.300 kg.
 Vertical | Vertical: 160 kg.

DIMENSIONES TRABAJO | WORKING SIZES



Max. / Min. (X): 2.480 / 200 mm.
 Max. / Min. (Y): 850 / 260 mm.
 Max. / Min. (Z): 60 / 15 mm.

OPCIONALES | OPTIONAL



Barrera fotocédulas | Óptical Barrier
 Kit prensores frontales "Z" | Kit front "Z"

BOX MTS

PRENSA PARA CAJONES, PUERTAS Y MARCOS
PRESS FOR DRAWER, DOOR AND FRAME ASSEMBLY

Prensa electrónica a servo-motores específicamente diseñada para integración en industria 4.0. Ajuste instantáneo por diferentes sistemas (comunicación ethernet, lectura códigos de barras, memorización de listas de modelos, etc...) Su estudiado diseño, el sistema electrónico de movimentación y apriete por servo-motores, junto con la utilización de guías lineales, aporta un plus de velocidad y precisión en la maniobra.

La BOX MTS es una prensa de alto rendimiento, ideal para producciones de amplia variedad dimensional a ritmos de trabajo elevados. Es sumamente eficaz con cualquier tipo de unión (inglete liso, espiga, "cola milano"...), garantizando un perfecto cierre y escuadrado de cajones o marcos y reduciendo al mínimo los tiempos de ajuste.

Electronic press with servo-motor technology specifically designed for integration into industry 4.0. With a capacity of instantaneous adjustment by different systems (using Ethernet communication, reading bar codes, memorization of lists of models, etc...) Its studied design, the electronic system of movement and tighten by servo-motors, together with the use of linear guides, brings a plus of speed and accuracy in the maneuver.

The BOX MTS is a high performance press, ideal for production of wide variety of dimensions at high working rates. It is extremely effective with any type of joint (smooth miter, shank, dovetail...) Ensuring a perfect closing and squaring of drawers or frames and minimizing adjustment times.



DIMENSIONES EXTERIORES | OVERALL DIMENSIONS



Longitud | Length: 2.500 mm.
Altura | Height: 2.000 mm.
Ancho | Width: 1.000 mm.

MÁXIMA PRESIÓN | MAX. PRESS STRENGTH



Vertical | Vertical: 1200 kg.
Lateral | Lateral: 1200 kg.

DIMENSIONES TRABAJO | WORKING SIZES

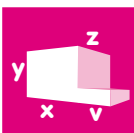

Max. / Min. (X): 1.380 / 230 mm.
Max. / Min. (Y): 840 / 240 mm.
Max. (Z) / Max. (V): 250 / 40 mm.

OPCIONALES | OPTIONAL



"Kit door"
Para prensado puertas | To doors pressing

BOX 3.0

PRENSA PARA CAJONES, PUERTAS Y MARCOS PRESS FOR DRAWER, DOOR AND FRAME ASSEMBLY

Prensa neumática de ajuste rápido ideal para el ensamblado de cajones y marcos con gran variedad dimensional.

Su estudiado diseño y funcionalidad permite ensamblar paneles o listones con cualquier tipo de unión (inglete liso, espiga, "cola milano"...), garantizando un perfecto cierre y escuadrado de los cajones.

Con la incorporación del "kit door" ideal para el prensado de puertas o marcos.

This is a pneumatic press for a quick adjustment in order to assemble drawer, door and frames with wide variety of dimensions.

Its studied design and functionality will let you assemble panels and strips nearly each kind of joint (folding, past-through, dovetail and dowel) and it will enable you a perfect joint for each drawer.

Adding "kit door" this machine is specially designed to press doors or frames.



DIMENSIONES EXTERIORES | OVERALL DIMENSIONS

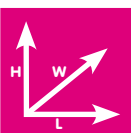

Longitud | Length: 2.450 mm.
Altura | Height: 1.900 mm.
Ancho | Width: 850 mm.

MÁXIMA PRESIÓN | MAX. PRESS STRENGTH



Vertical | Vertical: 800 kg.
Lateral | Lateral: 800 kg.

DIMENSIONES TRABAJO | WORKING SIZES



Max. / Min. (X): 1.420 / 200 mm.
Max. / Min. (Y): 810 / 210 mm.
Max. (Z) / Max. (V): 250 / 40 mm.

OPCIONALES | OPTIONAL



"Kit door"
Para prensado puertas | To doors pressing

BPH-Series

PRENSA PARA CAJONES, PUERTAS Y MARCOS
PRESS FOR DRAWER, DOOR AND FRAME ASSEMBLY

Gama de prensas hidráulicas equipadas con cilindros de ajuste rápido ideales para el ensamblado de cajones, puertas y marcos con gran variedad dimensional.

Su estudiado mecanismo de fijación de los cilindros sobre la superficie de trabajo, permite cambiar rápidamente la posición de los mismos para adaptarse a la geometría de la pieza.

La utilización de un único bulón de fijación permite orientar el cilindro en cualquier dirección, posibilitando el prensado de piezas curvas.

Posibilidad de formato horizontal.

Hydraulic universal presses range for drawers, door and frames assembly.

This family of manual presses are equipped with cylinders with a quick adjustment. Its studied mechanism for fixing on the work surface, allows you to quickly change the position of the same to suit the geometry of the part.

The use of a single fix bolt will allow you to adjust the cylinders in any direction. This system allows you to press curved pieces also.

It is possible in horizontal format.



DIMENSIONES EXTERIORES | OVERALL DIMENSIONS



Longitud | Length: 3.300 / 3.700 mm.
Altura | Height: 2.000 / 2.200 mm.
Ancho | Width: 900 / 1.200 mm.

MÁXIMA PRESIÓN | MAX. PRESS STRENGTH



Vertical | Vertical: 7.500 / 7.500 kg.
Lateral | Lateral: 5.000 / 7.500 kg.

DIMENSIONES TRABAJO | WORKING SIZES



Max. (X): 2.550 / 2.750 mm.
Max. (Y): 1.050 / 1.500 mm.
Max. (Z): 120 mm.

OPCIONALES | OPTIONAL

EXTRAS



Prensos frontales | Front pressing

BPN-Series

PRENSA PARA CAJONES, PUERTAS Y MARCOS
PRESS FOR DRAWER, DOOR AND FRAME ASSEMBLY

Nueva gama de bancos de prensar neumáticos universales para el ensamblaje de cajones, puertas y marcos.

Esta familia de prensas manuales están equipadas con cilindros de ajuste rápido cuyo estudiado mecanismo de fijación sobre la superficie de trabajo permite cambiar rápidamente la posición de los mismos para adaptarse a la geometría de la pieza.

La utilización de un único bulón de fijación permite orientar el cilindro en cualquier dirección posibilitando el prensado de piezas curvas.

Posibilidad de formato horizontal.

Pneumatic universal presses range for drawers, doors and frames assembly.

This family of manual presses are equipped with cylinders with a quick adjustment. Its studied mechanism for fixing on the work surface, allows you to quickly change the position of the same to suit the geometry of the part.

The use of a single fix bolt will allow you to adjust the cylinders in any direction. This system allows you to press curved pieces also.

It is possible in horizontal format.



DIMENSIONES EXTERIORES | OVERALL DIMENSIONS



Longitud | Length: 3.300 / 3.600 mm.
Altura | Height: 2.000 / 2.100 mm.
Ancho | Width: 1.100 / 1.200 mm.

MÁXIMA PRESIÓN | MAX. PRESS STRENGTH



Vertical | Vertical: 600 / 600 kg.
Lateral | Lateral: 400 / 600 kg.

DIMENSIONES TRABAJO | WORKING SIZES



Max. (X): 2.550 / 2.800 mm.
Max. (Y): 1.050 / 1.500 mm.
Max. (Z): 120 mm.

OPCIONALES | OPTIONAL



Prensos frontales | Front pressing

PR-ROTATIVA

PRENSA PARA CAJONES, PUERTAS Y MARCOS
PRESS FOR DRAWER, DOOR AND FRAME ASSEMBLY

El conocido concepto de las prensas rotativas **PR** es utilizado para optimizar al máximo el espacio disponible en las instalaciones. Las múltiples estaciones de montaje, permiten un trabajo continuo mientras se realiza el secado de la cola.

La utilización de un único bulón de fijación permite orientar el cilindro en cualquier dirección, posibilitando el prensado de piezas curvas.

The familiar concept of rotary presses **PR** is used to fully optimize the available space in the factories. The multiple assembly stations, allow continuous operation while the glue is drying.

The use of a single fix bolt will allow you to adjust the cylinders in any direction. This system allows you to press curved pieces also.



DIMENSIONES EXTERIORES | OVERALL DIMENSIONS



Longitud | Length: 4.800 / 5.600 mm.
Altura | Height: 2.410 / 2.800 mm.
Ancho | Width: 2.300 / 2.700 mm.

DIMENSIONES TRABAJO | WORKING SIZES



Max. (X): 2.550 / 2.750 mm.
Max. (Y): 1.050 / 1.500 mm.
Max. (Z): 120 mm.

MÁXIMA PRESIÓN | MAX. PRESS STRENGTH



PNEUMATIC VERSION

Vertical | Vertical: 600 / 600 kg.
Lateral | Lateral: 400 / 600 kg.

MÁXIMA PRESIÓN | MAX. PRESS STRENGTH



HYDRAULIC VERSION

Vertical | Vertical: 7.500 / 7.500 kg.
Lateral | Lateral: 5.000 / 7.500 kg.

Prensa rotativa de nueva generación con cuatro estaciones de trabajo, la prensa **PR.Plus** está diseñada para prolongar el tiempo de secado de las puertas (por un factor de 4) y, al funcionar en un ciclo de descarga automática sin intervención del operario, proporciona un flujo de trabajo continuo en las líneas de montaje.

El giro electrónico por servomotor y el sistema de apriete hidráulico forman un tándem ideal, aportando un plus de velocidad, potencia y precisión en la maniobra. Su sistema de giro servocontrolado permite un posicionamiento rápido y preciso. Opcionalmente incluye un carro 'Dynma CDA' para permitir la descarga automática a la altura de su línea de montaje. La descarga automática para crear un flujo de trabajo para proporcionar puertas a los módulos de acabado 'Dynma MA', áreas de limpieza, máquina de embalaje, etc.

A new generation rotary press with four working stations, the **PR.Plus** press is designed to extend the door drying time (by a factor of 4) and, since it operates in an automatic unloading cycle without operator intervention, it provides a continuous working flow on assembly lines.

The electronic rotation by servo-motor and the hydraulic tightening system form an ideal tandem, providing a combination of speed, power and accuracy in maneuver. Its servo-controlled turning system allows for fast and accurate positioning. It optionally includes a trolley 'Dynma CDA' to allow automatic unloading at the height of your assembly line. The automatic unloading helps create a workflow to provide doors to finishing modules 'Dynma MA', cleaning areas, packaging machines etc.

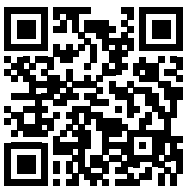

DIMENSIONES EXTERIORES | OVERALL DIMENSIONS



Longitud | Length: 4.700 mm.
 Altura | Height: 2.450 mm.
 Ancho | Width: 2.100 mm.

MÁXIMA PRESIÓN | MAX. PRESS STRENGTH



HYDRAULIC VERSION

Vertical | Vertical: 2.100 kg.
 Lateral | Lateral: 1.000 kg.

DIMENSIONES TRABAJO | WORKING SIZES



Max. (X): 2.500 / 1.960 mm.
 Max. (Y): 1.140 / 640 mm.
 Max. (Z): 60 mm.

OPCIONALES | OPTIONAL

EXTRAS



Carro de descarga para trabajar en línea
 Trolley to unload and work on line

PHP-PLUS

PRENSA ESPECIAL
SPECIAL PRESS

La familia de prensas **PHP** cubre el sector de prensado de grandes superficies, pudiendo así realizar el prensado tanto de piezas atamboradas, como el prensado de paneles que se deseen cubrir con cualquier superficie.

Rodillos de transporte emergentes para permitir la carga y descarga sin grandes esfuerzos.

The family of **PHP** presses, covers the pressing of large surfaces sector may well make both light weigh panels (sandwich panel), such as pressing of panels that are wishing to cover with any surface.

Emerging transport rollers to allow the loading and unloading without much effort.



DIMENSIONES EXTERIORES | OVERALL DIMENSIONS



Longitud | Length: 3.100 mm.
Altura | Height: 2.700 mm.
Ancho | Width: 1.800 mm.

MÁXIMA PRESIÓN | MAX. PRESS STRENGTH



Vertical | Vertical: 30.000 Kg.

DIMENSIONES TRABAJO | WORKING SIZES

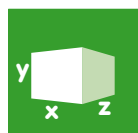

Max. / Min. (X): 2.500 / 400 mm.
Max. / Min. (Y): 1.200 / 750 mm.
Max. / Min. (Z): 1.300 / 400 mm.

Dynma SPP (Prensa Especial de Plato Corredizo).

La prensa Dynma SPP, es una prensa neumática con plano de apriete vertical corredizo, para el prensado de piezas atamboradas o tipo 'sandwich'. El plano de apriete corredizo permite operar en dos zonas de trabajo diferenciadas.

Dynma SPP (Special Sliding Plate Press).

The Dynma SPP model, is a pneumatic press with sliding vertical clamping plane, for the pressing of hollow core or 'sandwich' type doors. The sliding clamping plane allows to operate in two differentiated working areas.

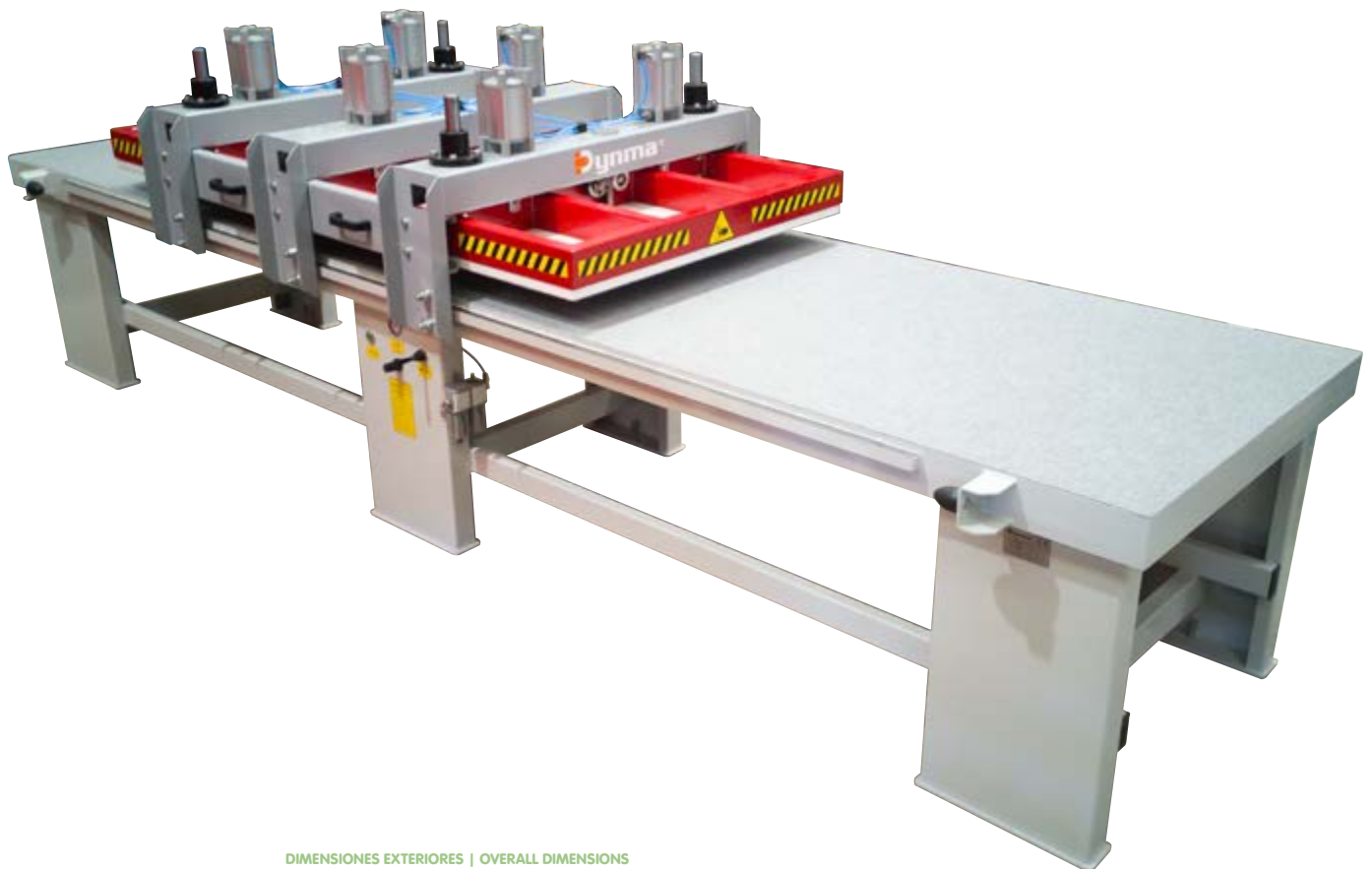

DIMENSIONES EXTERIORES | OVERALL DIMENSIONS

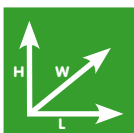

Long | Length: 4.500 mm.
Altura | Height: 1.350 mm.
Ancho | Width: 1.450 mm.

DIMENSIONES TRABAJO | WORKING SIZES

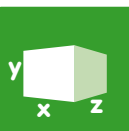

Max. (X): 2.200 mm.
Max. (Y): 1.100 mm.
Max. / Min. (Z): 80 / 0 mm.

MÁXIMA PRESIÓN | MAX. PRESS STRENGTH



Vertical | Vertical: 2.500 kg.

Prensa hidráulica especialmente diseñada para los trabajos de encolado y alistonado de elementos de madera de espesores medios.

Su característica funcional mas importante es su sistema de prensado hidráulico mediante portantes móviles, lo cual permite lograr una mayor versatilidad en las aplicaciones a realizar.

El sistema de presión frontal es doble, y se realiza mediante grupos desplazables y ajustables en X - Y.

Hydraulic press specially designed for lipping work with solid wood, of medium thickness, in the production of laminated beams and for all kinds of edge joining.

The machine's primary system is a hydraulic press which uses moveable cross-beams. The machine has been designed to allow the application of working pressure in many different ways.

The frontal pressure system comprises two independent cylinders which can be adjusted on both X and Y axes.



DIMENSIONES EXTERIORES | OVERALL DIMENSIONS

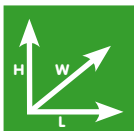

Long | Length: 4.000 / 8.250 / 12.000 mm.
 Altura | Height: 2.120 mm.
 Ancho | Width: 1.450 mm.

DIMENSIONES TRABAJO | WORKING SIZES

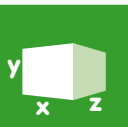

Max. (X): 3.000 / 6.000 / 9.000 mm.
 Max. / Min. (Y): 1.320 / 400 mm.
 Max. / Min. (Z): 150 / 40 mm.

MÁXIMA PRESIÓN | MAX. PRESS STRENGTH



Por cilindro | Per cylinder
 Vertical | Vertical: 4.500 kg.

Prensa neumática horizontal para el montaje de marcos y puertas.

Horizontal pneumatic press for the assembly of windows, doors and frameworks.

Este modelo de prensa dispone de unas robustas barras perforadas móviles equipadas con cilindros neumáticos de gran diámetro y posicionado rápido.

This press model is characterized by having a robust mobile perforated bars equipped with large diameter pneumatic cylinders and positioned quickly.

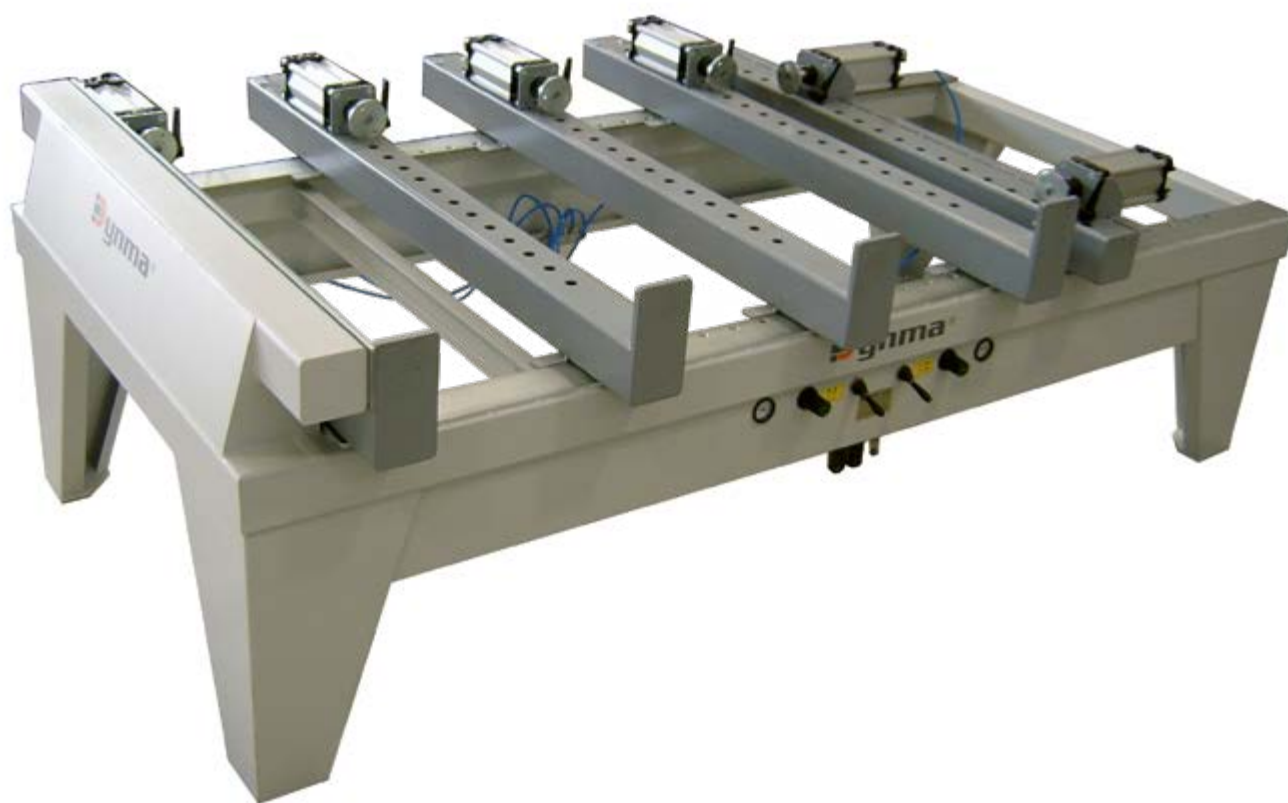

DIMENSIONES EXTERIORES | OVERALL DIMENSIONS

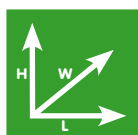

Longitud | Length: 3.000 mm.
 Altura | Height: 1.100 mm.
 Ancho | Width: 1.800 mm.

MÁXIMA PRESIÓN | MAX. PRESS STRENGTH



PNEUMATIC VERSION

Vertical | Vertical: 1.600 kg.
 Lateral | Lateral: 800 kg.

DIMENSIONES TRABAJO | WORKING SIZES

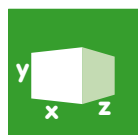

Max. (X): 2.500 mm.
 Max. (Y): 1.500 mm.
 Max. / Min. (Z): 120 mm.

MÁXIMA PRESIÓN | MAX. PRESS STRENGTH



HYDRAULIC VERSION

Vertical | Vertical: 8.000 kg.
 Lateral | Lateral: 4.000 kg.

En el proceso de conformación de cuerpos de ataúdes a base de paneles ensamblados, existe una fase en la que tras el encolado de los diferentes paneles, se precisa una sujeción con apriete de los paneles componentes.

Asimismo se ha de garantizar la geometría del conjunto para que las uniones resulten efectivas y las dimensiones del ataúd formado las correctas.

Con ese fin y al objeto de proporcionar un medio práctico y efectivo para la realización de dichas operaciones, se ha desarrollado la prensa neumática CKP-10.

In the process of assembling coffin/casket formed by panels there is a phase in which, after apply glue to the panels, is required pressing them while ensuring the geometry of the set, to ensure effective all unions and the dimensions of the coffin/casket will be correct.

To this end and order of provide a convenient and effective tool to carry out such operations, has been developed CKP pneumatic press.



DIMENSIONES EXTERIORES | OVERALL DIMENSIONS



Longitud | Length: 4.800 mm.
 Altura | Height: 1.000 mm.
 Ancho | Width: 1.500 mm.

MÁXIMA PRESIÓN | MAX. PRESS STRENGTH



Presión total | Total strength: 1.500 kg.

DIMENSIONES TRABAJO | WORKING SIZES



Max. / Min. (X): 2.100 / 1.700 mm.
 Max. / Min. (Y): 700 / 300 mm.
 Max. / Min. (Z): 350 / 150 mm.

RT3000-Element

ELEMENTOS DE TRANSPORTE
TRANSPORT ELEMENTS

Con el nuevo dispositivo de retorno **RT3000**, Dynma ofrece una forma sencilla, rápida y racional de re-conducir los paneles de grandes dimensiones desde la salida de las chapadoras de cantos hacia el operario.

El retorno RT permite la utilización rentable por parte de una sola persona de las chapadoras de cantos y evita el costoso trabajo que supone recoger manualmente las piezas de trabajo de la máquina y volverlas a llevar al principio de la chapadora.

La parte fundamental de este dispositivo es el automatismo situado en el extremo de la chapadora que gracias a la incorporación de 5 brazos de carga, permite recoger las piezas que salen de la chapadora para transportarlas transversalmente y re-conducirlas hasta el operario a través de una banda transportadora motorizada de retorno, cuya longitud modular se puede ajustar a la dimensión de la chapadora.

El retorno RT transporta, de forma segura y fiable paneles con diferentes dimensiones, con longitudes entre 200 y 2.800 mm. Se pueden transportar sin problemas piezas con grosores entre 10 y 60 mm. y un peso máximo de 80 Kg.

This return unit **RT3000** will enable you in an easy, fast and rational way the big dimensions panel returns from the edgebander to the worker.

A single worker, will save lot of time with a minimum effort to return each processed piece from the outside of the edgebander to the start point.

The main part of this machinery is focused in the end of the edgebander, that is provided with five loading arms. They will enable you recovering these processed pieces for their transverse transport and redirect them to the worker.

To permit it, this system uses a motorized conveyor belt, with length adjustable to the edge-bander dimensions.

It can be used with a wide range of piece lengths from 200 to 2.800 mm , pieces with thickness from 10 to 60 mm. and maximum panel weight until 80 kg.

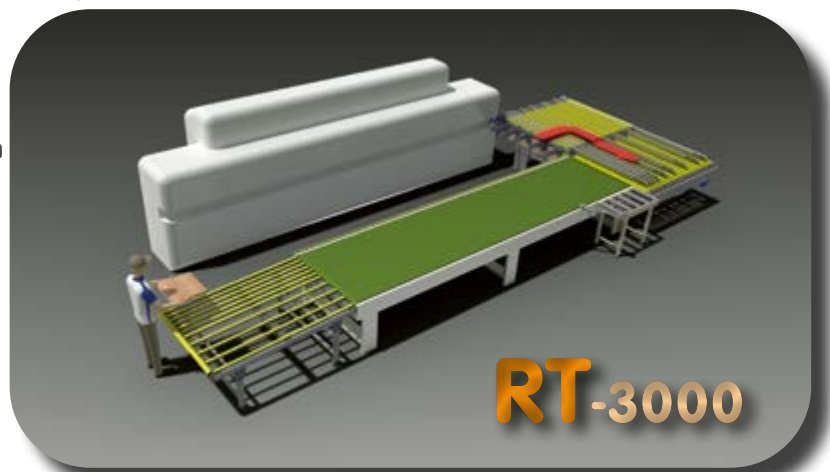

RT2014-Element

ELEMENTOS DE TRANSPORTE
TRANSPORT ELEMENTS

Con el nuevo dispositivo de retorno **RT2014**, Dynma ofrece una forma sencilla, rápida y racional de reconducir los paneles de la salida de las chapadoras de cantos hacia el operario.

El retorno RT permite la utilización rentable por parte de una sola persona de las chapadoras de cantos y evita el costoso trabajo que supone recoger manualmente las piezas de trabajo de la máquina y volverlas a llevar al principio de la chapadora.

La parte fundamental de este dispositivo es el automatismo situado en el extremo de la chapadora que gracias a la incorporación de 5 brazos de carga, permite recoger las piezas que salen de la chapadora para transportarlas transversalmente y reconducirlas hasta el operario a través de una banda transportadora motorizada de retorno, cuya longitud modular se puede ajustar a la dimensión de la chapadora.

El retorno RT transporta, de forma segura y fiable paneles con diferentes dimensiones, con longitudes entre 200 y 2.300 mm. Se pueden transportar sin problemas piezas con grosores entre 10 y 60 mm. y un peso máximo de 80 Kg.

This return unit **RT2014** will enable you in an easy, fast and rational way the panel returns from the edgebander to the worker.

A single worker, will save lot of time with a minimum effort to return each processed piece form the outside of the edgebander to the start point.

The main part of this machinery is focused in the end of the edgebander, that is provided with five loading arms. They will enable you recovering these processed pieces for their transverse transport and redirect them to the worker.

To permit it, this system uses a motorized conveyor belt, with length adjustable to the edge-bander dimensions.

It can be used with a wide range of piece lengths from 200 to 2.300 mm , pieces with thickness from 10 to 60 mm. and maximum panel weight until 80 kg.

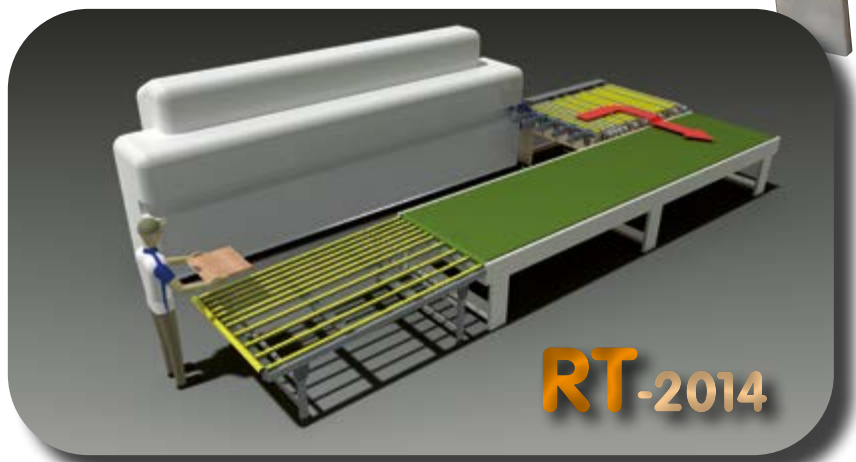

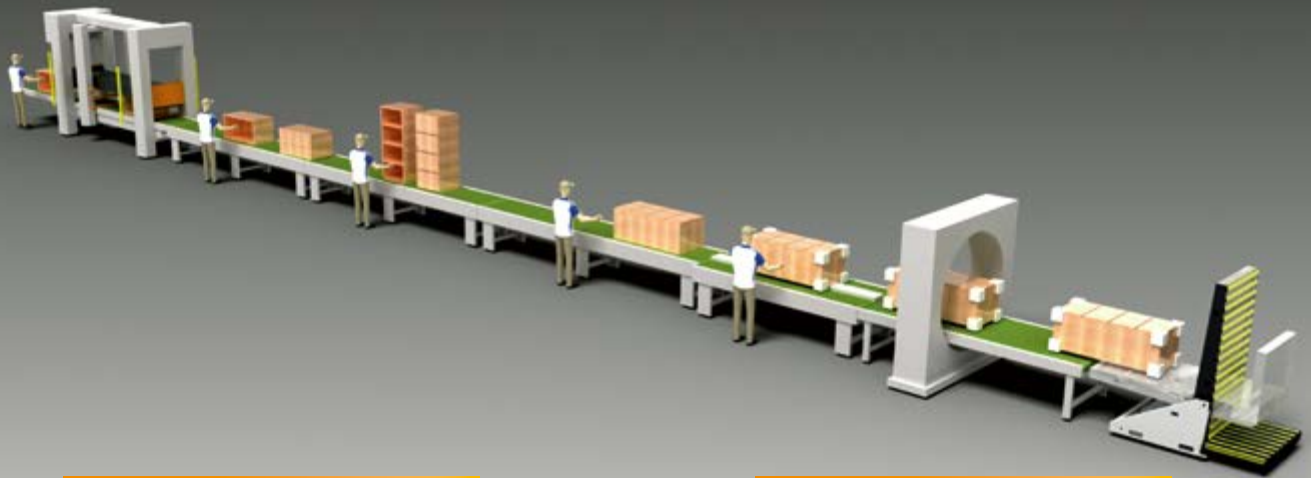

En DYNMA somos especialistas en desarrollar soluciones personalizadas para las necesidades específicas de cada cliente. Nuestro equipo está especializado en el diseño 3D, fabricación y programación de automatismos; por lo que ofrecemos el desarrollo integral de soluciones. Desde la fabricación de los elementos de transporte hasta la implantación e integración en su sistema productivo. DYNMA pone a su disposición nuestro departamento técnico para diseñar una solución a medida, de acuerdo con sus necesidades de producción y adaptada al espacio de su fábrica.

In DYNMA we are specialists in developing customized solutions for the specific needs of each customer. Our team is specialized in 3D design, manufacturing and machinery automation; so we can offer the development of integral solutions. From the manufacture of the elements of transport to the deployment and integration in their productive system. DYNMA puts at your disposal our technical department to design a tailored solution, according to their production needs and adapted to the space of its factory.

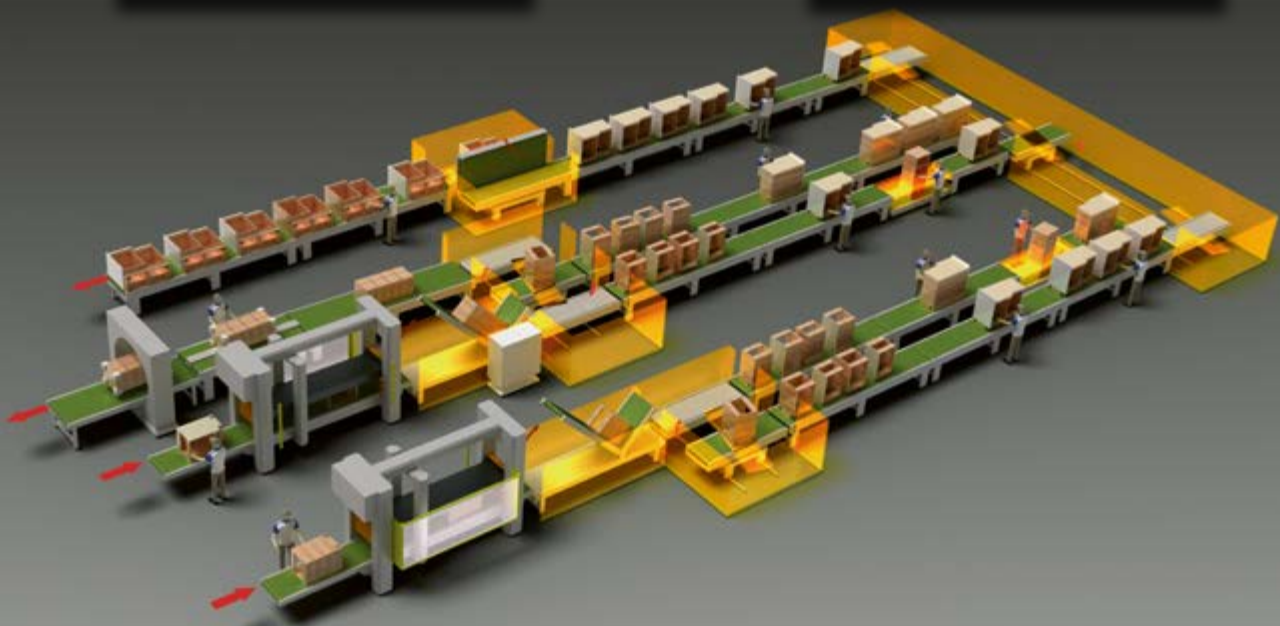

Banco de premontaje doble, con unidad de transferencia central. Este elemento esta diseñado para complementar a la prensa en líneas de producción alta.

Las prensas automáticas consiguen unos tiempos por ciclo muy rápidos y en cambio el proceso de premontaje suele ser mas laborioso.

Para equiparar los tiempos es necesario incorporar dos operarios en el premontaje, duplicando la capacidad y a la vez generando un ritmo de trabajo mas fluido en la línea.

Double pre-assembling bench with central transfer unit. This element is designed to complement the press in high production lines.

The automatic presses get a few times per cycle very fast and instead the pre-assembly process is usually more laborious.

To equate the operating times it is necessary to incorporate two workers in the preassembly, duplicating the capacity and simultaneously generating a optimum workflow in the assembly line.

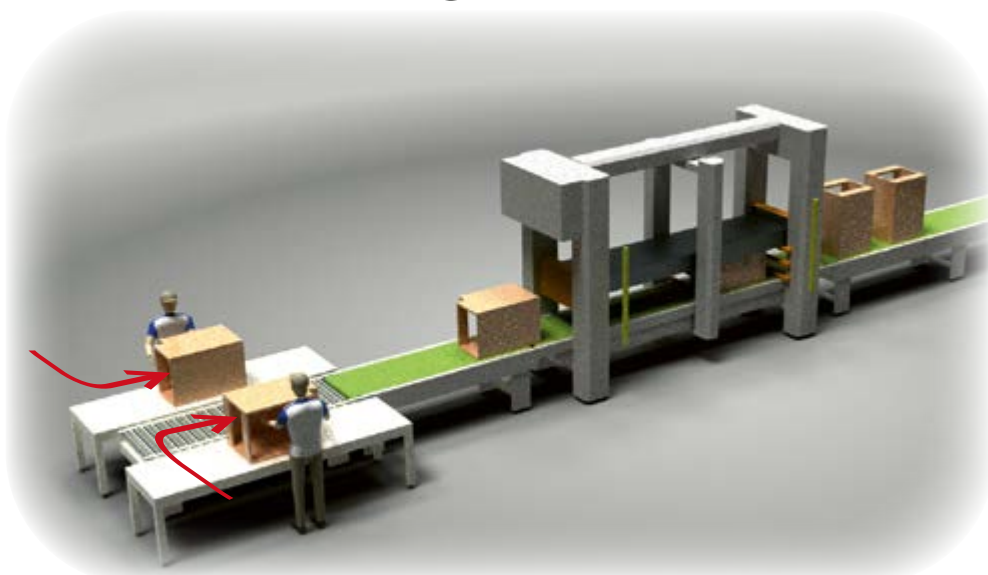

Estación de transferencia automática ATS-2670.

Elemento de transporte que convierte una prensa aislada en una prensa de trabajo en línea. Evita la manipulación y carga manual de muebles en el proceso del prensado, aportando ergonomía y a la vez creando un flujo de trabajo.

Situado detrás de la prensa permite la carga/descarga en línea del mueble y su inserción en líneas de montaje.

Disponible para la prensa Dynma VK011 y para la prensa Dynma AIRKOMP.

Automatic transfer Station ATS-2670.

Transport element that converts a press isolated in a press working online.

Avoids the manual handling of furniture in the process of pressing, providing ergonomics and at the same time creating a workflow.

Located behind the press allows the furniture to be loaded/unloaded and its insertion in assembly lines.

Available for Dynma VK011 press and for Dynma AIRKOMP press.



BTP-Element

ELEMENTOS DE TRANSPORTE
TRANSPORT ELEMENTS

Banda de transporte empleada como puesto de montaje de muebles, bien antes de una prensa para montaje automático o bien como simple puesto de trabajo para el montaje manual.

De construcción robusta para realizar trabajos de ensamblaje de los muebles y con tope alineador para el centrado de los muebles sobre el tapiz según necesidades.

Va provisto de variador de velocidad electrónico, botonera o pedal y mediante una pulsación se evacua el mueble recientemente ensamblado.

This assembly conveyor belt is used as a furniture assembly place, well before an automatic assembly press or a simply place to be used as manual assembly place.

It is made as a solid and strong construction to enable you assembling works. It has a line up limit in manual or automatic option, that allows you can center the cabinet on the assembly conveyor belt at your convenience also.

Is provided with an electronic inverter, switch box or pedal and using a pulsation is evacuates the furniture recently assembly.



BT-Element

ELEMENTOS DE TRANSPORTE
TRANSPORT ELEMENTS

Banda de transporte motorizada de estructura modular utilizada principalmente en líneas de montaje de muebles.

De construcción robusta y estable a base de perfiles de acero cortados con tecnología láser, permite transportar cargas de hasta 80 Kg/m y realizar tareas de montaje sobre la banda de PVC cuyas dimensiones pueden llegar hasta 1.500 mm de ancho y 12.000 mm de longitud.

This engined assembly conveyor belt with a modular frame is mainly used for furniture assembling lines.

Strong and stable, its construction is made using a steel cross sections cut by laser technology. It will enable you to transport loads until 80 Kg/m and assembly works on a PVC belt.

Its maximum width dimension is 1.500mm and its maximum length available is 12.000mm.



VLE-Element

ELEMENTOS DE TRANSPORTE
TRANSPORT ELEMENTS

El volcador lateral **VLE** realiza un giro longitudinalmente de 90° al mueble a embalar.

The lateral turner **VLE** overturns the furniture on its rear side for the packing operation.

La estructura compuesta de una rodillera de gravedad a la entrada y una banda de transporte motorizada a la salida es accionada por un mecanismo neumático estabilizado.

The VLE structure is composed of gravity rollers conveyor for the load and a motorized conveyor belt for the unload, is driven by means a pneumatic mechanism stabilized.



MVE-Element

ELEMENTOS DE TRANSPORTE
TRANSPORT ELEMENTS

Mesa volteadora **MVE** para el embalaje con cajas de cartón. Su estudiado diseño permite introducir y precintado cómodamente las cajas de cartón.

The **MVE** overturner was designed to pack with cardboard boxes. Its studied design allows you to easily seal the boxes.

Equipada con una banda de transporte para las funciones de carga y descarga del material, está especialmente indicada para su instalación en líneas de montaje.

Equipped with a conveyor belt to load and unload the material is particularly suitable for installation in production lines.



Banda de transporte montada sobre dos raíles empleada como punto de convergencia de dos o más líneas de montaje.

Controlado remotamente desde un pupitre de control vía radio y alimentado mediante guía electrificada aérea, permite la ampliación de su recorrido y/o conexión con otras líneas evitando la instalación de cableado en la zona de movimiento y sin limitación de recorrido máximo.

This conveyor belt is assembled over two lines and is used as a convergence point of two or more assembly lines.

Furthermore it is remotely controlled via radio and fed using an electric air line in other to avoid an additional installation of lines in the movement place and with no limitation in the maximum run.



BTC-Element

ELEMENTOS DE TRANSPORTE TRANSPORT ELEMENTS

Banda de transporte modelo **BTC** con viga central elevadora diseñada para la colocación de cantoneras protectoras en los muebles antes del proceso de embalaje.

Equipado con fotocélulas en la entrada y la salida, el mueble se posiciona en la parte central de la banda. Mediante un pedal de mando eléctrico, el operario puede activar el ascenso-descenso del mueble de modo que se posibilite el montaje de las cantoneras de protección.

Conveyor belt model **BTC** with central beam lift designed to mount protective corners on furniture before packing process.

Equipped with photocells at the entrance and exit, the furniture is positioned in the central part of the band. Through an electrical control pedal, the operator can raise the furniture so that it is possible to install guards on the corners.



Las vías de rodillos motorizados se emplean en los campos más diversos de la automatización industrial.

Diferentes conceptos de accionamiento como por ejemplo rodillera accionada por correa redonda, cadena o vías de rodillos de gravedad, así como una amplia variedad de tipos de rodillos, acero zincado, con funda de PVC, dan máxima flexibilidad y campos de aplicación muy variados al sistema.

Su estructura modular y la utilización de bastidor con altura e inclinación variable permite su fácil integración en líneas de transporte.

The motorized roller conveyors are used in most diverse fields of industrial automation.

Different drive concepts such as round-belt driven roller, chain or gravity roller conveyors, and a wide variety of types of rollers, galvanized steel, PVC coated, provide maximum flexibility and a wide variety of application fields to the system.

Its modular structure and the use of frame with variable height and angle for easy integration into transporting lines.



VRG-Element

Volcador de rodillos a gravedad forrados de pvc utilizado principalmente en la salida de líneas de embalaje.

Accionado por un mecanismo neumático estabilizado, permite voltear verticalmente el mueble facilitando su descarga sobre rodillos de altura reducida.

Tumbler gravity roller pvc coated mainly used at the output of packaging lines.

Equipped with a pneumatic mechanism stabilizer, one can turn or flip the furniture vertically, facilitating its discharge on reduced height roller.



BTV-Element

ELEMENTOS DE TRANSPORTE
TRANSPORT ELEMENTS

Elemento destinado a agilizar la formación de cajas, como fase previa al embalaje de piezas longitudinales mediante cajas de cartón.

Dispone de un sistema lateral regulable en anchura para marcar la horma de la caja a plegar.

La banda de transporte está perforada con la finalidad de que el sistema de succión por bomba de vacío sujete la caja, para inmovilizarla facilitando el conformado manual de la caja por parte del operario.

This element is designed to improve the formation of boxes, as a preliminary stage for the packing of longitudinal pieces using cardboard boxes.

It has a lateral bar adjustable in width to mark the mold of the box to be folded.

The conveyor belt is perforated with the purpose that the vacuum pump suction system holds the box, for immobilize it and provides the manual bending of the box by the operator.



PET-Element

ELEMENTOS DE TRANSPORTE
TRANSPORT ELEMENTS

Plataforma elevadora hidráulica a tapiz .

- Dimensiones variables según las necesidades cliente.
- Plataforma con banda de transporte motorizada.
- Accionamiento independiente mediante pedales o automatismo para integración en línea de montaje.

Hydraulic lifting platform with conveyor.

- Variable dimensions according to customer needs.
- Platform with driven conveyor belt.
- Independent operation by means of pedals or automatism for integration in assembly line.



Plataforma elevadora equipada con rodillos de gravedad.

- Dimensiones según necesidades cliente.
- Con rodillos recubiertos de PVC.
- Accionamiento mediante pedales o integración en línea de montaje.

Lifting platform equipped with gravity roller emerging in the lower position to discharge material.

- Sizes according to customer needs.
- With PVC coated rollers.
- Operated by foot pedals or integration into assembly line.



MHR-Element

Plataforma elevadora equipada con rodillos de gravedad emergentes en la posición inferior para descarga de material.

Dimensiones estándar 2500 x 1000 mm y carga máx. 1000 kg. (otras especificaciones son posibles).

Equipada con automatismo que activa el descenso automático durante el apilado de material.

Lifting platform equipped with emergent gravity rollers, in the lower position for unloading of material.

Standard dimensions 2500x1000mm and maximum load 1000kg (other specifications are available).

Equipped with automation for automatic descent working as stacker of material or automatic ascent working as material feeder.



Plataforma de elevación equipada con base giratoria para operaciones de montaje en línea.

- Equipada con cadenas de transporte en la zona inferior, permite el transporte, elevación y rotación de palets.
- Ejecuciones según necesidades del cliente.

Lifting platform equipped with revolving base for on-line assembly operations.

- Equipped with chains of transport in the low area, allows the transport, lifting and rotation of pallets.
- Executions according customer's requirements.



La banda de transporte giratoria **BTG** permite efectuar un giro del mueble de hasta 180°.

La rotación de la plataforma se lleva a cabo mediante motorreductor para conseguir un giro uniforme y preciso.

Equipada con unos patines de traspaso neumáticos para suavizar el paso del mueble entre elementos de transporte.

(Con ejecución especial para el insertaje de herrajes en líneas de producción de puertas.)

The rotary conveyor belt **BTG**, can do a rotation from until 180° at furniture.

The rotation of the platform is accomplished by geared motor to achieve a smooth, precise rotation.

Equipped with a pneumatic skate to smooth the passage of furniture between transport elements.

(Specially developed to allow the operator to insert door fittings in lines of home doors' production.)



TV-Element

ELEMENTOS DE TRANSPORTE TRANSPORT ELEMENTS

Transfer-volcador hidráulico a tapíz o rodillos de gravedad cubiertos de PVC. Utilizado en líneas de montaje donde se precisa voltear selectivamente el mueble, puede trabajar selectivamente como transfer o como volteador.

Las palas son accionadas independientemente por un grupo oleo-hidráulico. Fabricación a medida del cliente.

Hydraulic conveyor-tumbler with driven belt or with PVC covered rollers. For assembly lines where needs to turn selectively some furniture, can work selectively as a conveyor or as a tumbler.

The arms are driven by means an hydraulic unit. Manufacture according to the user requirements.



MA25-Element

ELEMENTOS DE TRANSPORTE
TRANSPORT ELEMENTS

El puesto de limpieza y acabado "MA" proporciona al operario la forma más ergonómica y fácil de voltear las puertas para poder realizar tareas de limpieza, control de calidad y acabado de las mismas.

Durante las tareas de volteado, unos brazos neumáticos elevan hasta 70° la puerta evitando este esfuerzo al operario.

Igualmente, estos puestos "MA" se pueden utilizar como punto de entrada de puertas a la línea o de retirada de algunas que no se hayan podido terminar o no superen el control de calidad.

The cleaning & finish station "MA" provides the operator with the most ergonomic and easy mode to turn the door to perform cleaning tasks, quality control and finishing them.

During turns tasks, a pneumatic arms raised the door to 70 ° avoiding this effort the operator.

Similarly, these posts "MA" can be used as entry doors to the line or removal of some that have not been able to finish or do not exceed quality control.

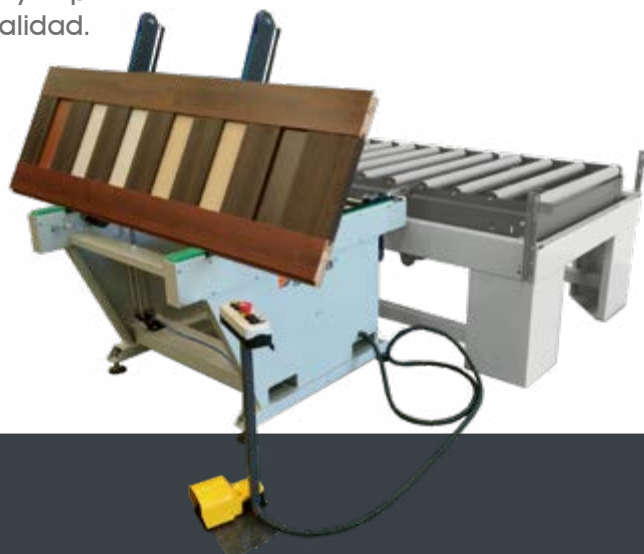

ET2511-Element

ELEMENTOS DE TRANSPORTE
TRANSPORT ELEMENTS

Mediante la estación de transferencia "ET" es posible desviar las puertas hacia diferentes elementos como los puestos de limpieza y finalizado "MA".

Son utilizados en las confluencias de diferentes líneas como elemento de cruce. Puede realizar entrada y salida por cualquiera de los cuatro lados.

Through a transfer station "ET" it is possible to divert the doors to different elements as "finishing & cleaning" modules "MA".

Are used in the confluences of different lines as crossover element. Can be performed input and output for any of the four sides.



BTP I-Element

ELEMENTOS DE TRANSPORTE
TRANSPORT ELEMENTS

Banda de transporte inclinable empleada como puesto de pre-montaje de puertas, bien antes de una prensa automática o bien como simple puesto de trabajo para el montaje manual.

De construcción robusta, permite realizar trabajos de pre-montaje de puertas grandes cómodamente gracias a la posibilidad de inclinar la superficie de trabajo de 0° a 70°.

Va provista de una botonera o pedal y mediante una pulsación se evacua el conjunto recientemente ensamblado mediante un motor eléctrico de arrastre.

Tilting conveyor belt used as workstation of doors' pre-assembly, mounted before an automatic press or as a simple workstation for the manual job.

Its robust construction allows to do preassembling works to large doors comfortably and with the ability to tilt the work surface from 0 ° to 70 °.

Provided with a levers box or with pedals and only is necessary push a button to evacuate the recently assembled door by an electric motor drive.



CRG-Element

ELEMENTOS DE TRANSPORTE
TRANSPORT ELEMENTS

Carro de distribución equipado con rodillos de gravedad.

Bastidor dotado de 4 ruedas con pestaña (tipo vagoneta) para rodar sobre raíles.

Especialmente diseñado para la distribución de materiales o muebles en la fábrica

Distribution trolley equipped with gravity rollers.

Frame features 4 flanged wheels (wagon type) to roll on rails.

Specially developed to distribute materials or furniture in the factory.



TPM-Element

ELEMENTOS DE TRANSPORTE TRANSPORT ELEMENTS

El transportador móvil de palets vacíos tipo **TPM** se emplea como retorno de palets una vez se han descargado.

Las dos cadenas dobles de transporte se deslizan sobre perfiles de baja fricción (PE-1000) logrando un apoyo óptimo del palet.

Elaborado con perfiles de acero cortados con láser y equipado con moto-reductor coaxial de elevado rendimiento son muy robustos y necesitan muy poco mantenimiento.

This **TPM** unit is used as a pallet return once they have been unloaded.

The two double transport chains slip over low friction runners (PE-1000). It will enable also an optimum rest of pallet.

It is made with steel shapes cut using laser technology and equipped with a high performance coaxial motorized reducing gear.

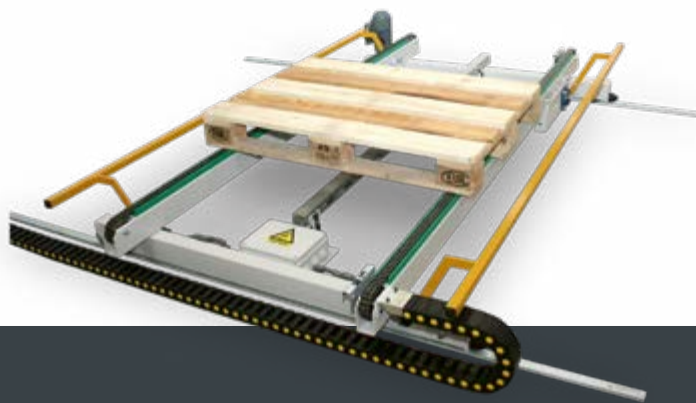

TC-Element

ELEMENTOS DE TRANSPORTE TRANSPORT ELEMENTS

El transportador a cadenas tipo **TC** se emplea como elemento básico para la realización de trayectos de transfers para palets con carga hasta 2.000 Kg. Las tres cadenas dobles de transporte se deslizan sobre listones de baja fricción (PE-1000) logrando un apoyo óptimo del palet.

Elaborado con perfiles de acero cortados con láser y equipado con motoreductor coaxial de elevado rendimiento son muy robustos y necesitan muy poco mantenimiento.

This chains transporting **TC** unit is used as a basic transport for a pallet transfers with loads until 2.000 Kg.

Their three double system chains slip over frames with very low friction (PE-1000) and with an optimum support of pallets.

It is made with steel shapes cut using laser technology and equipped with a high performance coaxial motorized reducing gear. They are sturdy and need a little maintenance.



Lanzadera de palets automática para tareas de distribución de material en zonas de mecanizado, embalado o almacenaje.

Permite la interconexión de varias líneas de transporte evitando manipulaciones por parte del operario. Equipada con sensores fotoeléctricos que detectan la presencia de palet y telémetro láser de posicionado, pueden transportar cargas de 2.000 Kg con velocidades de hasta 60 m/min. a lo largo de distancias superiores a 50 mts.

El cuadro de control se comunica con la lanzadera vía radio (wireless).

This automatic pallets shuttle designed for material distribution works in machining, packing and storage.

It will enable you to connect transport lines without any worker action. It is equipped with photoelectric sensors that detect pallets and it has a laser telemeter also. It can transport loads until 2.000Kg with adjustable runs until 60m/min. in a distances higher than 50m.

This shuttle is connected via radio (wireless) with the control panel.



LÍNEA DE MONTAJE DE MUEBLES FURNITURE ASSEMBLY LINE

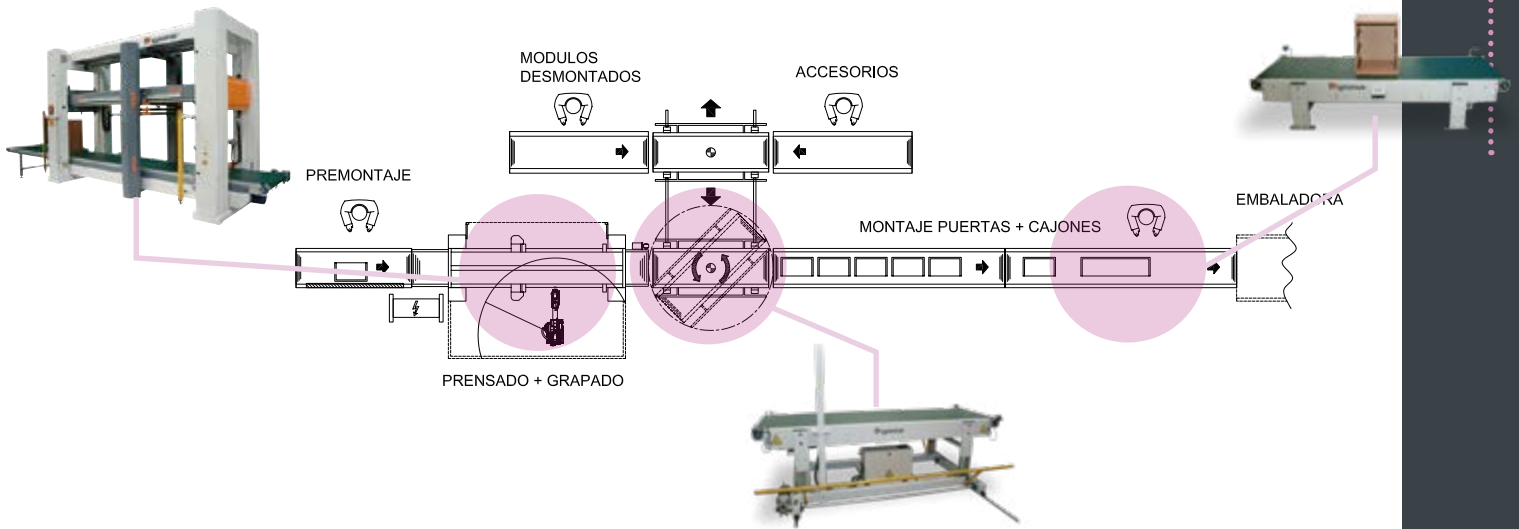

DISTRIBUCIÓN EN PLANTA DE MATERIAL PIECES DISTRIBUTION IN MANUFACTURING

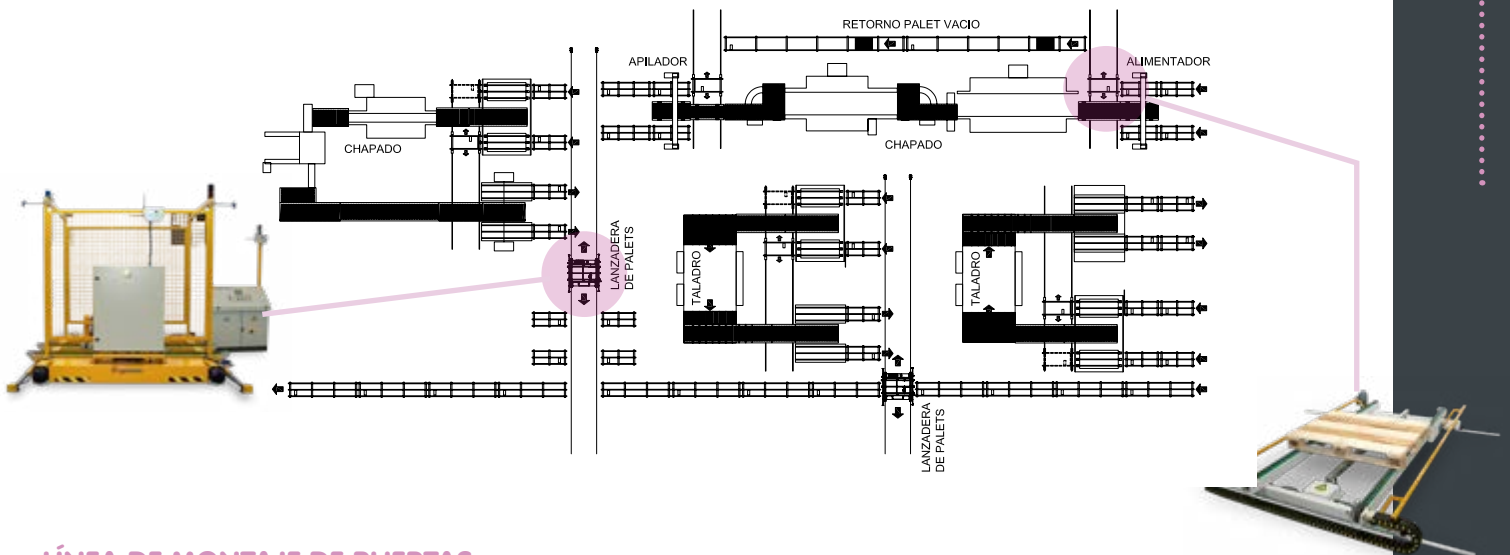

LÍNEA DE MONTAJE DE PUERTAS HOUSE DOORS ASSEMBLING LINE

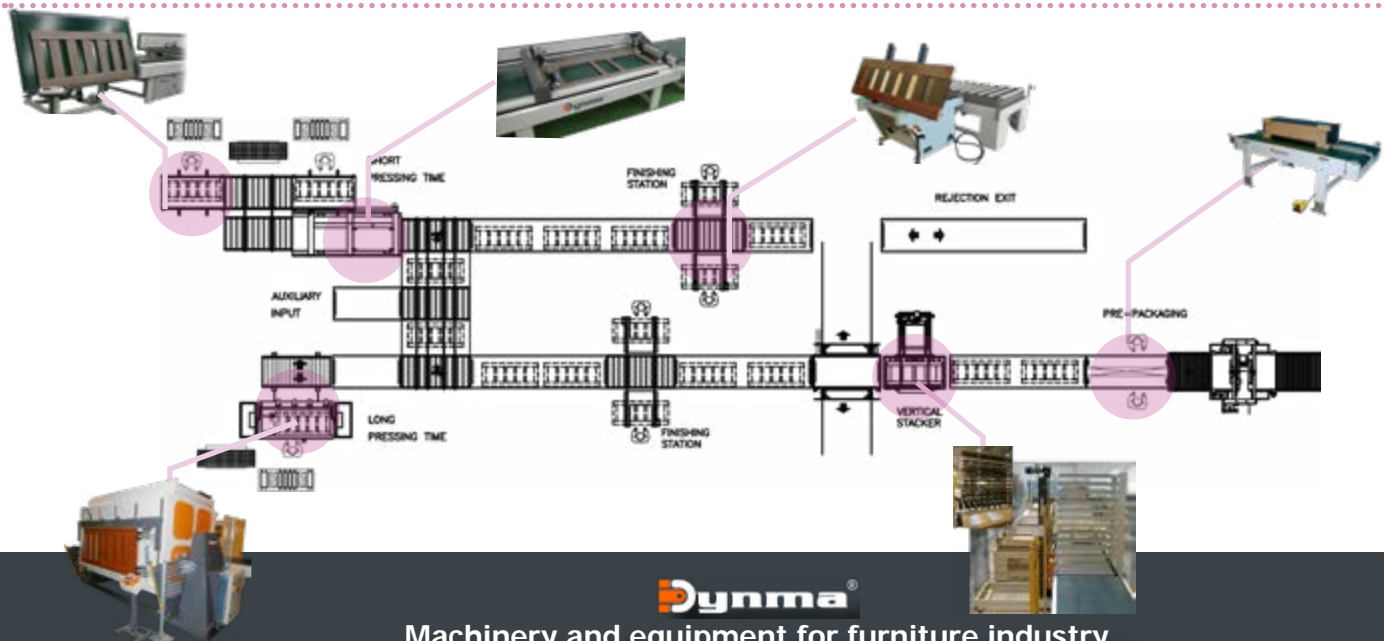

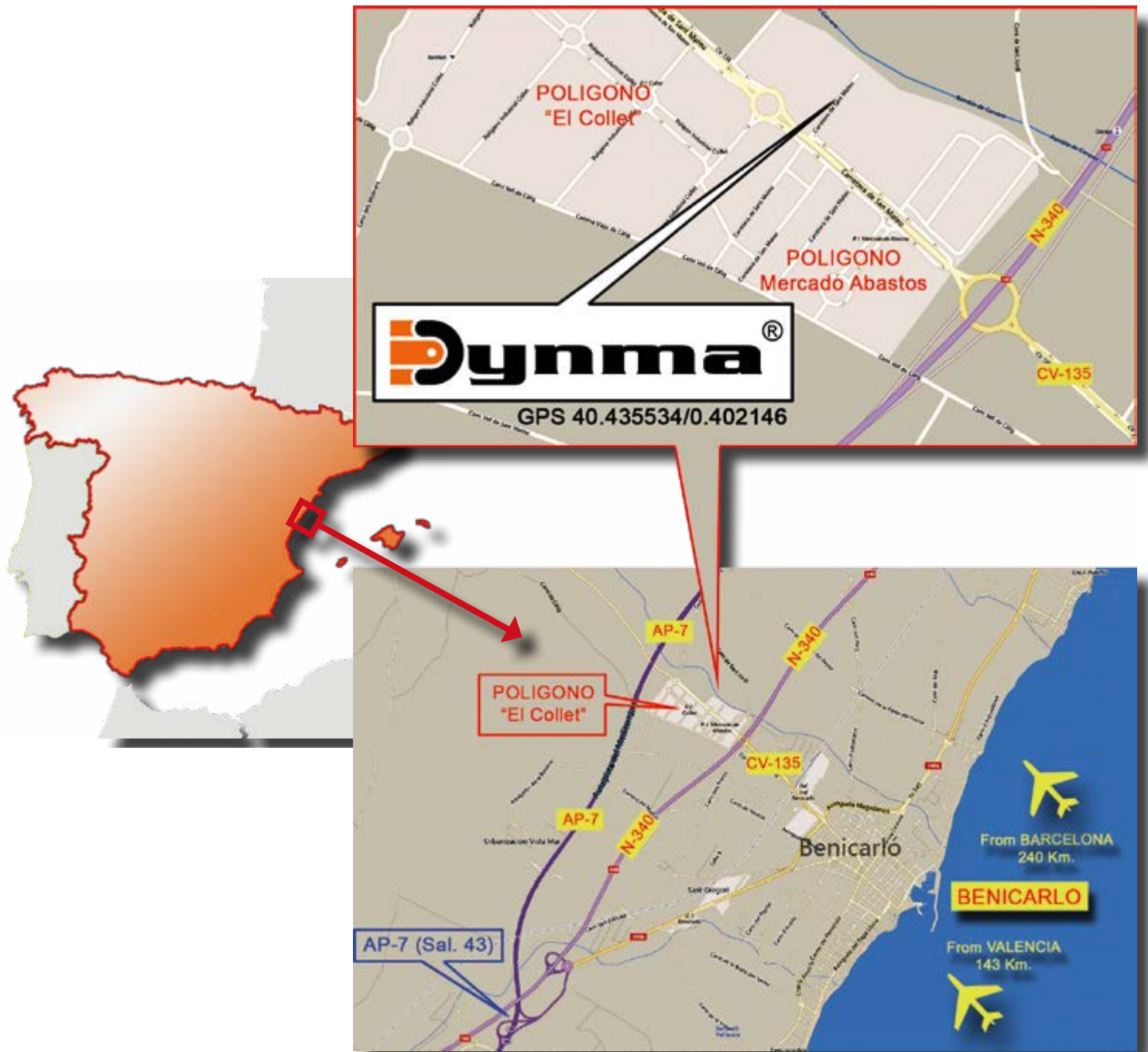

Copyright 2019. **Desarrollo Industrial de Maquinaria Benicarló S.L.**
 La información contenida en este documento puede sufrir variaciones y, por lo tanto, no es vinculante.
DYNMA es una marca registrada de **Desarrollo Industrial de Maquinaria Benicarló S.L.**

Copyright 2019. **Desarrollo Industrial de Maquinaria Benicarló S.L.**
 The information contained in this document is subjected to change and is not binding.
DYNMA is a registered trademark by **Desarrollo Industrial de Maquinaria Benicarló S.L.**

CV-135, km. 20,1 Pol. Ind. Mercado de abastos, nave 10 - 12580 **Benicarló** (Castellón) España
 Teléfono: **+34 964 470 156** **dpto.comercial@dynma.es** **www.dynma.es**

Distribuido por / Distributed by / Distribué par: