

Plaqueuses de chants K 600



La précision absolue

Vous souhaitez améliorer votre système ? Bienvenue chez HOMAG !

Aujourd'hui, la qualité de vos produits doit être exceptionnelle pour assurer votre avance face à la concurrence. En regardant un panneau de meuble, on voit tout de suite d'où il vient et comment il a été fabriqué. Le placage et le jointage doivent être optimaux – et ils le seront, si vous investissez dans des machines et installations HOMAG. L'utilisation de machines HOMAG performantes garantit une efficacité élevée. Grâce à une disponibilité élevée et une qualité de premier ordre, les produits de vos clients seront toujours convaincants.



HOMAG Group: le partenariat vers le succès

„Les clients et leurs produits sont au centre de nos préoccupations“. Cette promesse HOMAG Group a fait preuve de fiabilité depuis 50 ans dans le monde entier. Avec nos sociétés commerciales, nous sommes présents dans plus de 80 pays. Profitez de la compétence de ce groupe puissant pour assurer votre succès :

- 50 ans d'expérience dans la construction de machines à bois
- Une grande force d'innovation
- Une fabrication „Made-in-Germany“
- Des collaborateurs qualifiés
- Un excellent rapport qualité/prix
- Nous vous proposons des machines et des installations adaptées à vos exigences spécifiques. Robustes et innovantes avec des composants coordonnés. Le rajout d'agrégats sur les espaces libres est possible à tout moment. Et les commandes des systèmes de stockage et de manutention sont également compatibles.

Faites confiance au leader du marché

HOMAG se distingue par plusieurs milliers de machines et d'installations installées, ce qui a fait de nous le leader sur le marché. Avec HOMAG vos coûts unitaires baissent et votre investissement s'amortit rapidement.

„Vos exigences – notre expérience – une solution commune“.



K 600 – pour jouer en ligue des champions

Qu'il s'agisse de l'équipement de la machine ou des agrégats – de catégorie supérieure, la K 600 vous offre en tous points liberté, rendement et flexibilité.

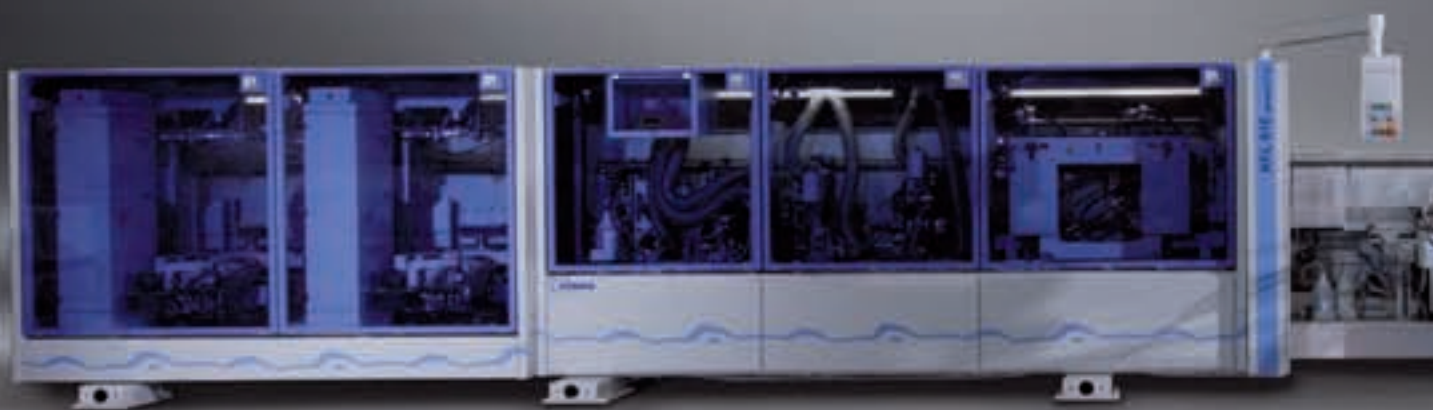



Ligne en U avec K 610 et K 624

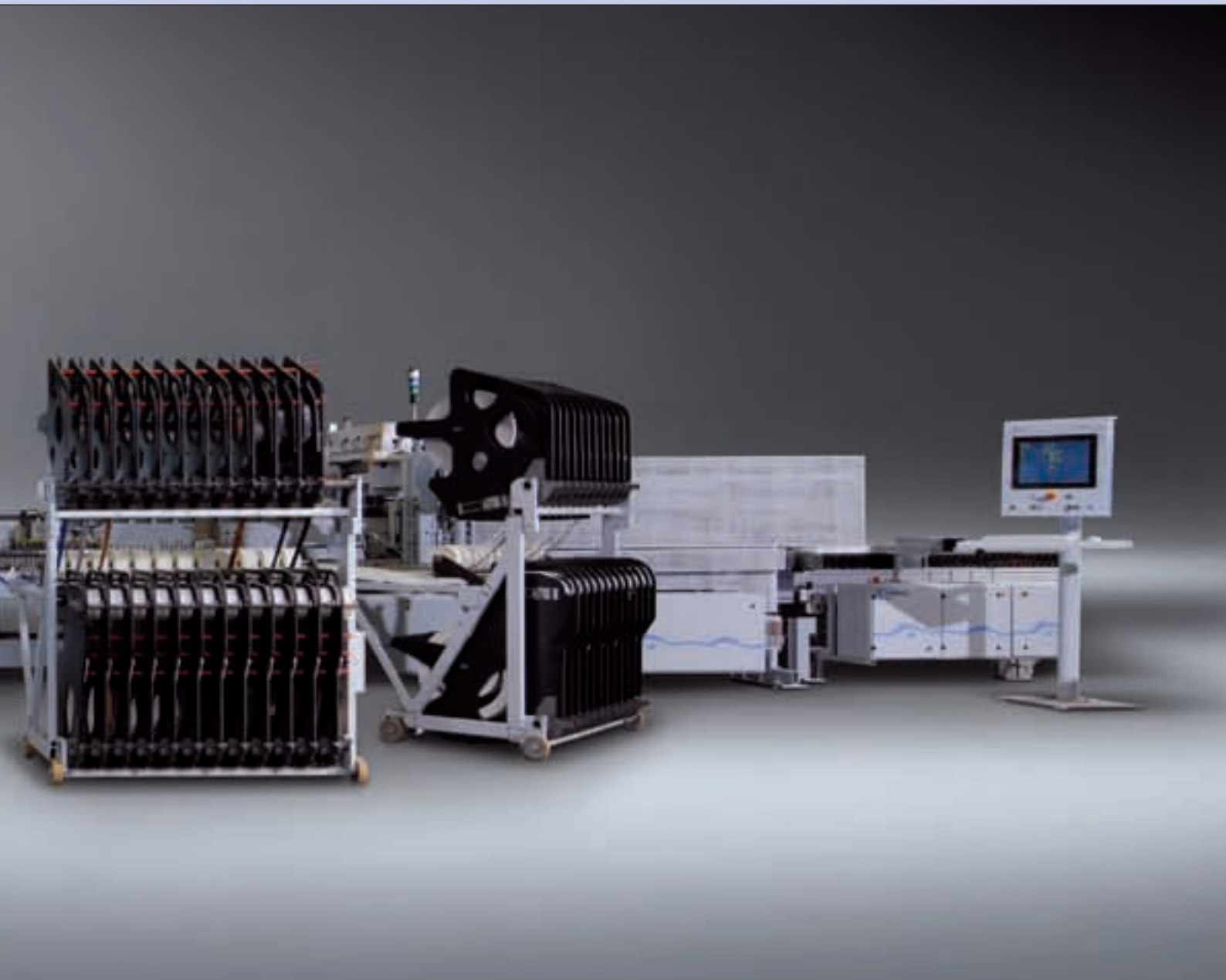

Le secret des chants précis : un travail d'équipe

Flexibles et robustes, les plaqueuses de chants HOMAG de la gamme K 600 se distinguent par une disponibilité élevée. Vous pouvez par exemple, profiler, feuilurer et rainurer des panneaux de particules, MDF, panneaux d'ébénisterie, en bois massif ou en matière synthétique. Vous pouvez plaquer les chants des pièces à l'aide de colle thermofusible, de colle PU ou du système laserTec avec tous les types de chants courants : naturels ou en matière synthétique, en rouleaux ou en bandes. Vous avez le choix entre une KAL 600, qui usine les pièces préformatées à dimension brute fixe ou une KFL 600 pour le façonnage, placage ou post-usinage.

Possibilités d'utilisation K 600

	610	614	620	624
Unilatérale	X	X		X
Double			X	
Petits lots	X	X		X
Grands lots			X	
Corps de meuble		X	X	X
Façades	X		X	X

Machine unilatérale de type 610 : une flexibilité maximale

Le standard en matière de fabrication à la contre-marque. Un chant est appliqué sur un côté de pièce à chaque passage. Ces machines travaillent indépendamment de la largeur pour une utilisation particulièrement flexible. Avec des systèmes d'alimentation de pièces, vous atteignez des capacités élevées, pour les pièces pré-façonnées ou non.

Machines doubles de type 620 : une fabrication de meubles en série

Les machines doubles et des lignes de machines sont principalement utilisées pour la fabrication en grandes séries. Elles se distinguent par un rendement élevé et des réglages réduits. Avec une multitude de possibilités pour l'équipement.



Lots unitaires avec le type 614/624 : flexibilité et rendement

Idéal pour une fabrication à la contre-marque avec un rendement maximal. Le guidage des pièces le long des règles de butée permet une précision élevée même pour les dimensions extrêmes. Les machines 614/624 allient flexibilité, rendement, précision et qualité.

Pièces et chants : l'atout de la diversité

Les machines HOMAG sont polyvalentes : elles façonnent, profilent, plaquent, usinent, feuillent et rainurent les pièces les plus diverses. Des panneaux de particule, des panneaux MDF et d'ébénisterie, du bois massif, des matériaux synthétiques, etc...

Le placage est également flexible : des chants en bois massif, mélamine, PVC, ABS ou en placage en rouleaux ou en bandes peuvent être appliqués à l'aide de colle thermofusible, PU ou grâce au système laserTec.

Les machines HOMAG : une technique innovante, une commande intuitive

- Une commande PC HOMAG
- Un bâti de machine doté de guides plats sans entretien
- Un réglage en largeur rapide par des guides linéaires sur la partie fixe de la machine et de vis à billes
- Réglage en hauteur automatique fiable du presseur supérieur par programme
- Précision élevée de la reproductibilité et des dimensions grâce à des entraînements précis
- Evacuation optimale des copeaux et des restes



Alèse en bois massif 20 mm



Placage



Mélamine 0,4 mm



PVC 2 mm

Les meubles de premier ordre sont produits sur des machines de premier ordre.
Des machines HOMAG.



La gamme K 600 HOMAG – aussi variable que vos réalisations

En matière d'usinage, rien ne convainc mieux que la flexibilité. C'est pourquoi les machines de la gamme K 600 HOMAG s'adaptent de façon optimale à la largeur de vos pièces : vous pouvez sélectionner des largeurs de travail variables de 1 000 à 3 500 mm en paliers de 500 mm. Et vous pouvez réduire la largeur de travail minimale à 210 mm. Pour usiner des pièces larges, nous préconisons un support central supplémentaire.

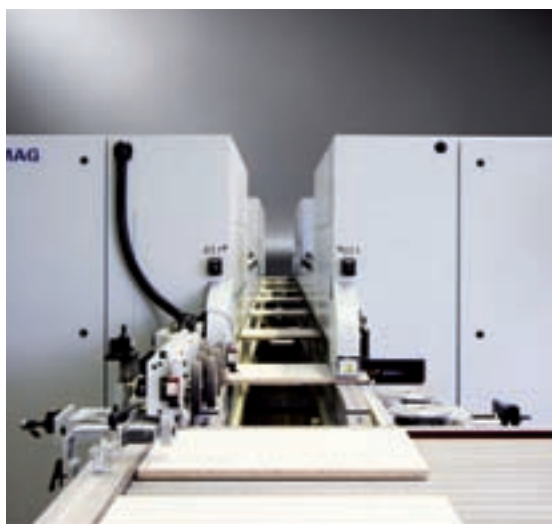

Usinage longitudinal avec la KFL 620

Une butée fiable : les pièces introduites reposent contre le guide d'entrée. Elles peuvent ensuite être coupées à dimension de façon précise.



Usinage transversal avec la KFL 620

Les taquets réglables en continu de la bande de transport forment la butée pour la pièce. Ce qui permet le transport fiable et en douceur des pièces soifformées ou profilées.

Usinage longitudinal et transversal flexible avec systèmes d'alimentation de pièces – un travail "sur mesure"

Ce concept d'usinage multifaces par passages successifs atteint une capacité élevée même pour une fabrication à la contremarque aux dimensions variables.

Nous vous proposons une technique actuelle pour un réglage des agrégats dans un intervalle réduit entre deux pièces.

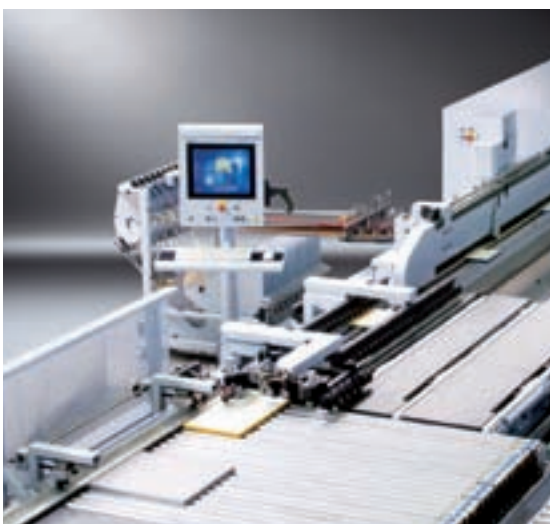

La solution pour des pièces aux angles précis : le dispositif d'alimentation WZ10

Si vos pièces sont déjà coupées de façon parallèles et précise selon les dimensions finies brutes, nous préconisons le dispositif d'alimentation WZ10. Il a été conçu spécialement pour le transport de pièces pré-façonnées pour une fabrication flexible.



Dispositif d'alimentation WZ14

Une coupe parallèle précise n'est pas nécessaire avec ce dispositif d'alimentation. Les pièces sont guidées de façon précise en longitudinal et en transversal. La coupe précise est effectuée par les unités de façonnage de cette installation. Vous pouvez effectuer des cycles allant jusqu'à 12 pièces/min.



SI14 : une alimentation polyvalente

Une coupe parallèle précise n'est pas nécessaire avec ce dispositif d'alimentation. Les pièces sont guidées de façon précise en longitudinal et en transversal. La coupe précise est effectuée par les unités de façonnage de cette installation. Vous pouvez effectuer des cycles allant jusqu'à 30 pièces/min.

Une fabrication de série efficace

Sans la K 600, qui est à la fois performante et fiable, une fabrication actuelle de meubles n'est plus concevable. Avec la K 600, nous sommes sûrs de répondre à vos exigences.

Votre HOMAG K 600 est coupée sur mesure

Une équipe HOMAG spécialement formée pour votre projet conçoit, installe et met en marche votre ligne de production. C'est ainsi que nous garantissons une solution de premier ordre pour vos tâches spécifiques. L'enchaînement de machines individuelles et de systèmes de flux de matériaux est un processus complexe pour lequel nous mettons toujours une équipe de projet HOMAG à disposition – votre équipe HOMAG.

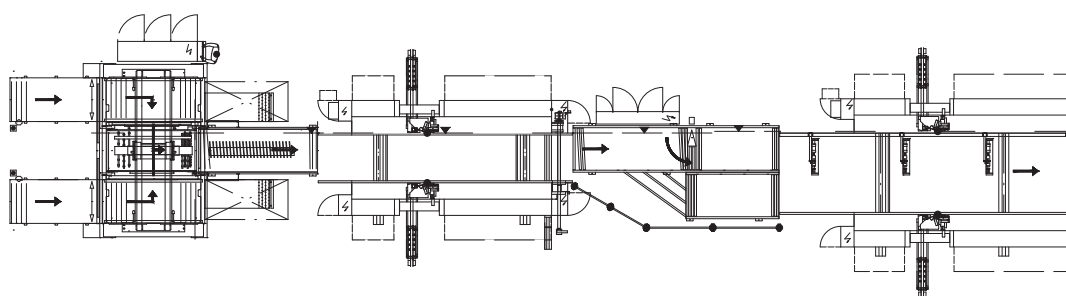
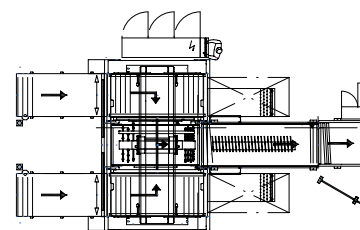

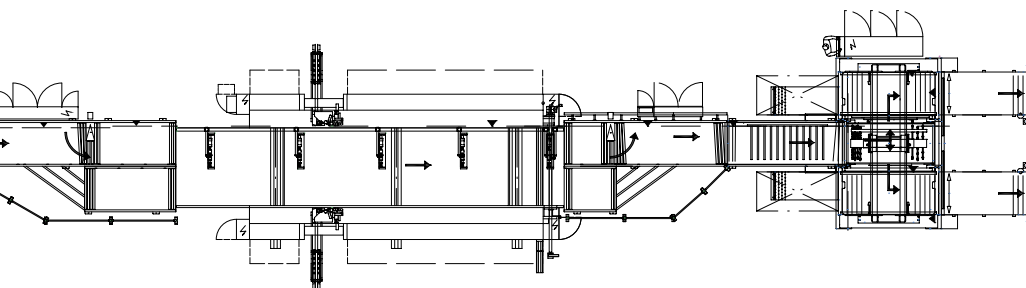

1) Petite chaîne de production - un exemple parmi d'autres

Pour une capacité moyenne. Les pièces sont usinées en longitudinal et en transversal en deux passages. Avec un retour des piles. Des dépileurs, des empileurs et des stations de rotation de longitudinal à transversal ou de transversal à longitudinal permettent un déroulement automatique du cycle de production.

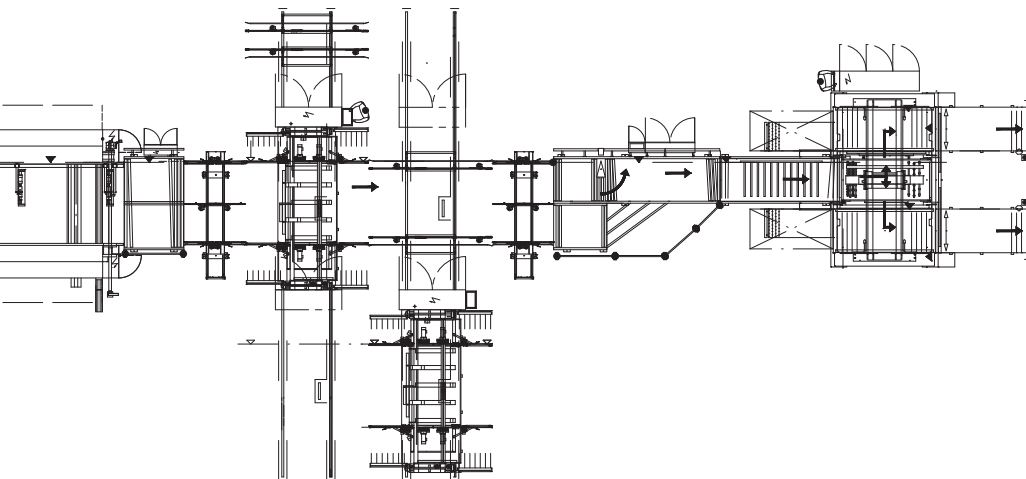

2) Chaîne de production - voilà à quoi pourrait ressembler votre installation

Pour l'usinage longitudinal et transversal en un seul passage pour les moyennes et les grandes séries. Avec des dépileurs, des empileurs et des automates de perçage au défilé.

Une fabrication flexible même pour les lots unitaires

Les clients souhaitent de plus en plus des meubles personnalisés. C'est pourquoi la tendance s'oriente tout particulièrement en Europe vers une fabrication de lots unitaires. La K 600 propose toujours la solution technique adéquate avec une flexibilité élevée et la performance appropriée.

HOMAG Engineering : une alliance de compétences et de savoir-faire

Les projets élaborés par une équipe HOMAG présentent des avantages considérables. La collaboration étroite entre les membres du groupe HOMAG permet un échange d'expériences direct dans tous les domaines, une efficacité accrue de l'équipe et la coordination de toutes les composantes individuelles (y compris d'autres fabricants) – ainsi que leur intégration dans les systèmes centralisés. La compétence du bureau d'études HOMAG se reconnaît dans l'installation d'un grand nombre de chaînes de production pour l'usinage automatique complet.

Un partenaire pour l'ensemble des opérations

- Concrétisation et formulation des exigences
- Elaboration de concepts et d'un cahier des charges
- Définition des modalités commerciales, légales et techniques
- Installation et mise en route

Vous achetez l'ensemble de l'installation avec le savoir-faire de toutes les sociétés impliquées.

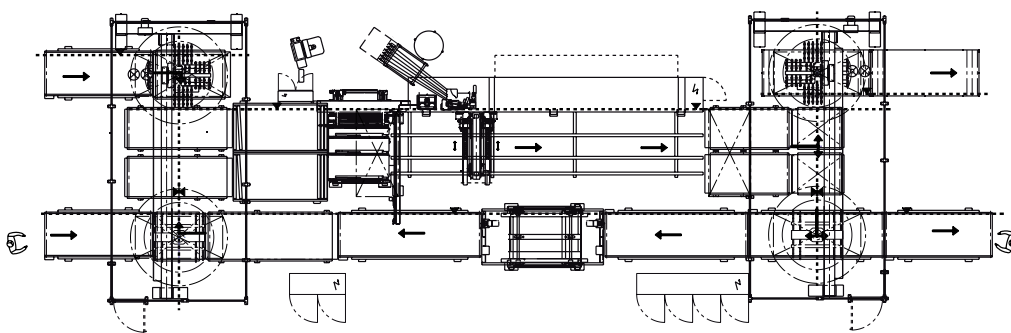

3) Lots unitaires - toujours efficace

Installation pour l'usinage longitudinal et transversal de petits lots et de lots unitaires.

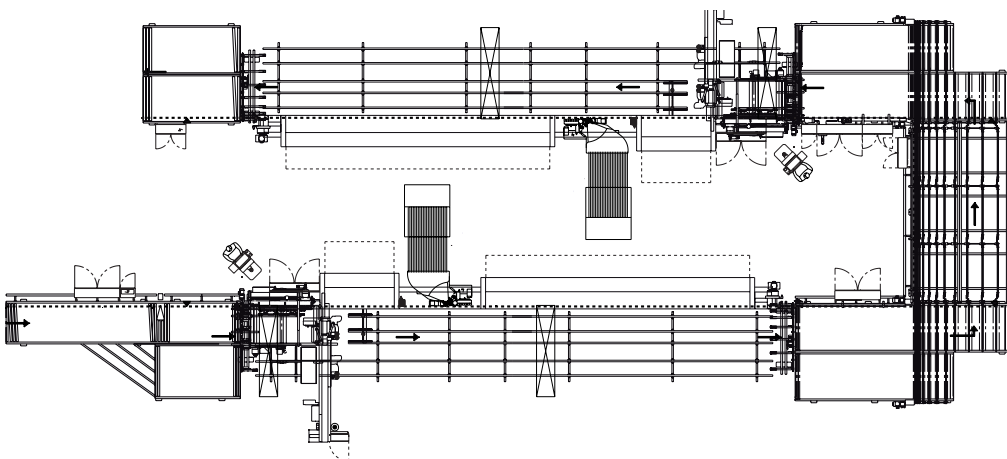

4) Ligne en U - innovation et efficacité

Pour la fabrication flexible de petites séries. Les pièces sont façonnées sur les deux côtés. L'usinage des chants et le post-usinage se fait sur des machines unilatérales indépendamment de la largeur de pièce.

Une augmentation de la rentabilité grâce à une durée de vie et une disponibilité élevées

Avec leur construction robuste et un entretien optimal, les machines de la gamme K 600 tiennent plusieurs générations. Nous pouvons vous montrer l'un des modèles précédents qui a produit durant 40 ans.



Une technique supérieure

Toutes les machines de la gamme K 600 sont équipées d'une chaîne à maillons pleins roulante. Cette technique assure un transport efficace des pièces et une précision élevée en ce qui concerne la dimension et la reproductibilité de l'usinage. Grâce à l'optimisation de l'évacuation des copeaux et des restes, la disponibilité et la durée de vie des machines augmentent. Les expériences ont montré que l'usure de la chaîne à maillons pleins HOMAG est considérablement inférieure à celle de la chaîne à maillons pleins à barre semi-circulaire. La preuve : des performances élevées avec une avance de plus de 200 mètres, même dans un environnement poussiéreux.



Robuste et variable

La construction rigide et double du bâti de la machine garantit une précision élevée de tous les agrégats.

La construction variable du bâti permet le montage de l'ensemble du système d'agrégats HOMAG sur la K 600. Il vous suffit de nous communiquer vos souhaits.



Un réglage en largeur précis

Un entraînement avec une broche sur roulement à billes et guide linéaire ainsi que des guides plats résistants à l'usure sont utilisés pour un réglage en largeur fiable.



Une efficacité accrue par un usinage double

Pour les machines doubles, nous misons sur deux entraînements reliés par un „arbre électronique“. Ce qui signifie que chaque côté de machine a un entraînement propre, les deux travaillant ensemble. Les longues machines sont dotées en entrée de deux entraînements supplémentaires pour la stabilisation électrique de la chaîne de transport. Pour une précision angulaire constante.

Notre système d'agrégats modulaire – toujours actuel

Une large palette d'agrégats est nécessaire pour diversifier les opérations d'usinage.

Notre offre d'agrégats est en constante évolution. Demandez-nous l'agrégat flexTrim, flexBlade ou la future fraise de forme FK31.



Fraisage à dresser et fraisage alterné – les opérations sont adaptées les unes aux autres

Vous n'obtenez des résultats de premier ordre qu'en adaptant les opérations d'usinage les unes aux autres pour augmenter leur efficacité. HOMAG fait de même : les agrégats pour la préparation des pièces sont la base de joints de colle parfaits.

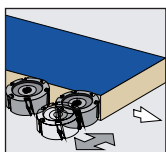
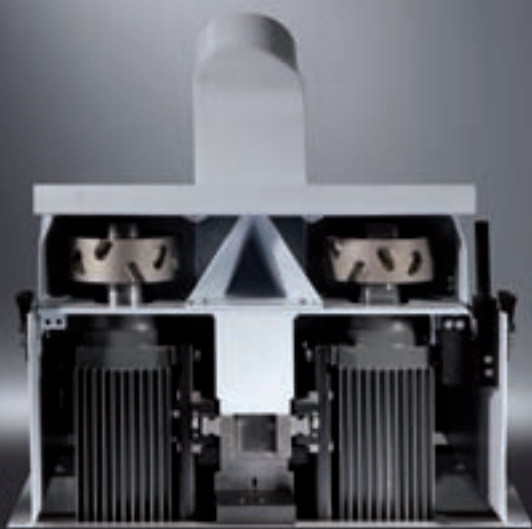

Fraisage à dresser

Extrêmement robuste, cet agrégat permet une précision élevée et convient pour une durée de vie exceptionnelle. Le diamètre d'outil est de 125 mm.

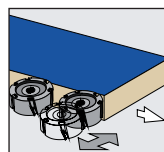

Agrégat de fraisage alterné compact KW12

L'agrégat de fraisage alterné compact KW 12 est utilisé pour le fraisage à dresser de diamètres d'outils supérieurs à 125 mm ou des puissances de moteurs supérieures pour le dressage.

Agrégats de façonnage – vos opérations, nos solutions

Les agrégats de déchetage HOMAG sont des experts en matière de façonnage. Qu'il s'agisse de panneaux d'ébénisterie, dépassement de revêtement ou placage transversal – les installations HOMAG se chargent de toutes les opérations.

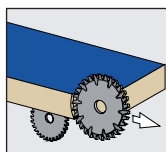

Déchetage

Façonnage parfait des panneaux revêtus ou placés. Agrégat de pré-coupe en option avec dispositif de levage. Agrégat de déchetage avec support en croix et capots d'aspirations.

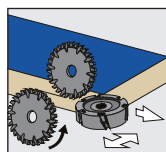

Décheteur double compact KD11

Avec des puissances de 6,6 à 11 kW, déchetage fiable et coupe impeccable de grandes surépaisseurs d'usinage.

Pour un façonnage par déchetage en mode longitudinal et transversal avec trois moteurs performants. Le montage de deux décheteurs d'un diamètre allant jusqu'à 250 mm est possible.

- Une automatisation selon les besoins
- Réglage en hauteur automatique
- Réglage automatique du dépassement par programme

Façonnage et fraisage – une performance élevée

La performance parle pour soi : avec les agrégats de fraisage standard HOMAG vous pouvez feuilletter, rainurer et profiler – avec palpation si vous le souhaitez.

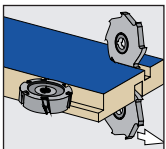
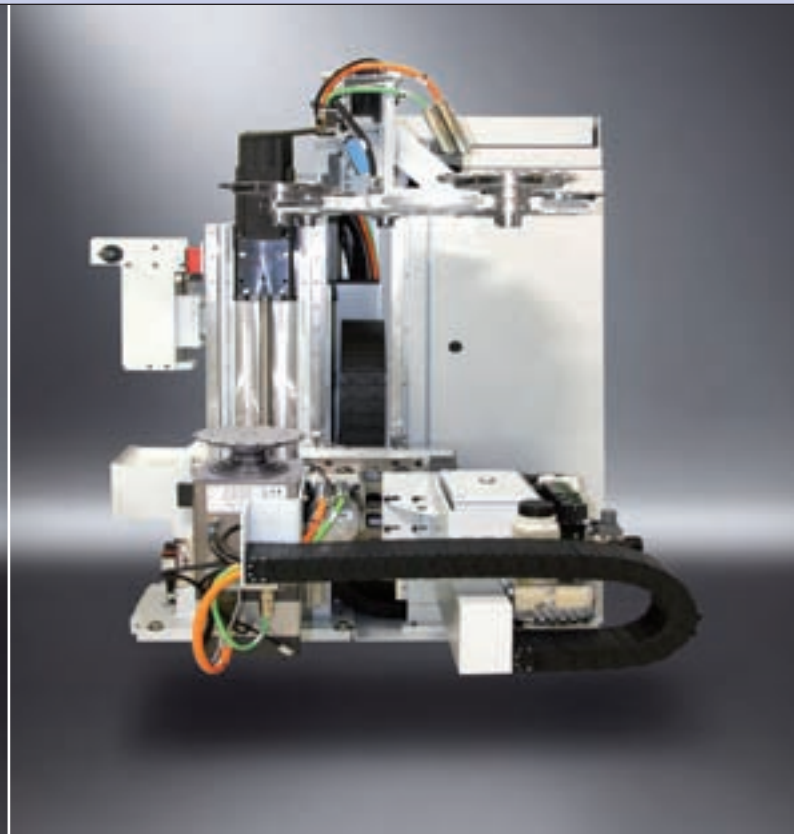
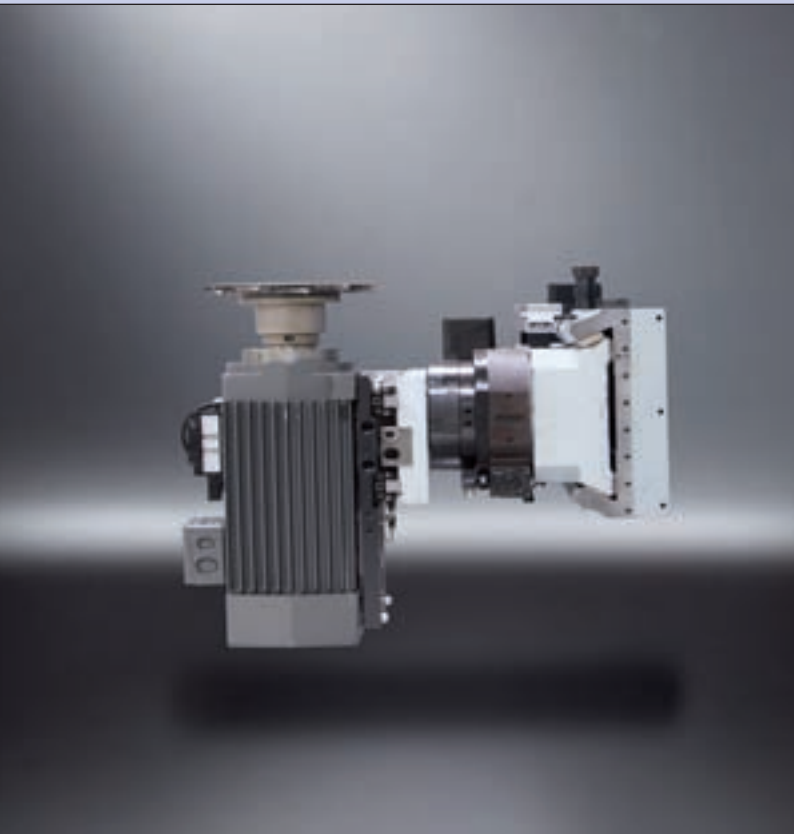

Fraisage standard horizontal / vertical

L'agrégat de fraisage standard réalise des rainures et des feuillures précises à l'intérieur de la machine sans opération supplémentaire. Sont possibles en option :

- Commande avec servomoteur pour une précision élevée
- Bouton-poussoir HSK pour un changement d'outil rapide avec une précision de reproduction élevée

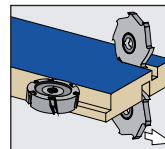

Agrégat de fraisage SF62

Rainurer, feuilletter et profiler tour à tour. La fixation HSK et le changeur d'outils à plateau à 8 positions permettent une grande diversité dans l'usinage. Un axe servocommandé assure un réglage précis.

Agrégats d'encollage – un équipement optimal

Les agrégats d'encollage HOMAG sont idéals pour un encollage rapide et fiable. Un pré-fuseur est compris en standard. Un rouleau encolleur chauffé assure une température optimale de la colle et le réglage en hauteur du magasin permet l'usinage de diverses hauteurs de chant. Un changement simple et rapide de l'unité d'encollage sans outils permet l'utilisation rapide d'une autre couleur de colle.

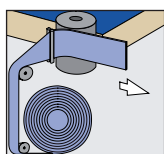

Agrégat d'encollage pour colle thermofusible

Pour une application de colle optimale sur les surfaces étroites. Le réglage du rouleau encolleur n'est pas nécessaire en cas de modification de l'épaisseur de pièce.



Système de serrage rapide pour unité d'encollage

Un système de serrage rapide pour l'unité d'encollage est disponible en option pour un changement rapide de la couleur de la colle. Ce qui évite le mélange des couleurs.

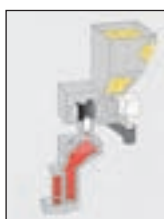

Unité d'encollage avec bac à granulés

Avec la fusion de 18 à 35 kg/h, vous disposez toujours d'une quantité de colle suffisante. Des quantités allant jusqu'à 45 kg/h sont possibles également.

Unité d'encollage pour colle PU

Nous disposons d'un grand nombre de possibilités pour la fusion de PU. Nous sommes à votre disposition.

laserTec – une nouvelle ère dans la fabrication de meubles

Une qualité de chants nouvelle : laserTec HOMAG est le nom du procédé innovant qui va révolutionner la fabrication de meubles. Un trait laser fait fondre la surface à encoller qui est directement pressée sur la pièce. Le résultat : des chants d'un aspect impeccable et une qualité élevée.

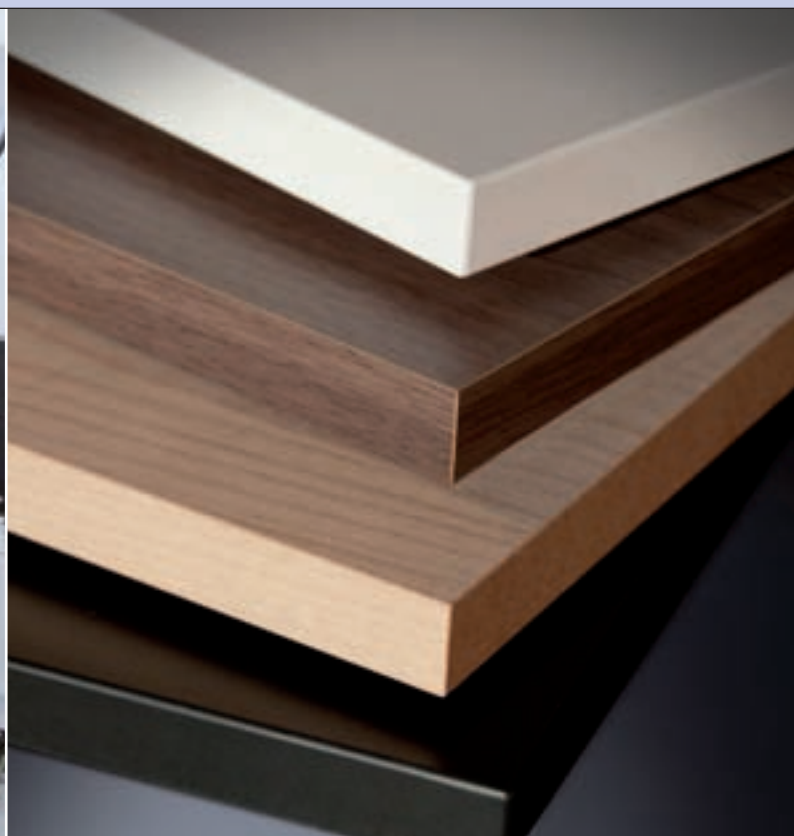
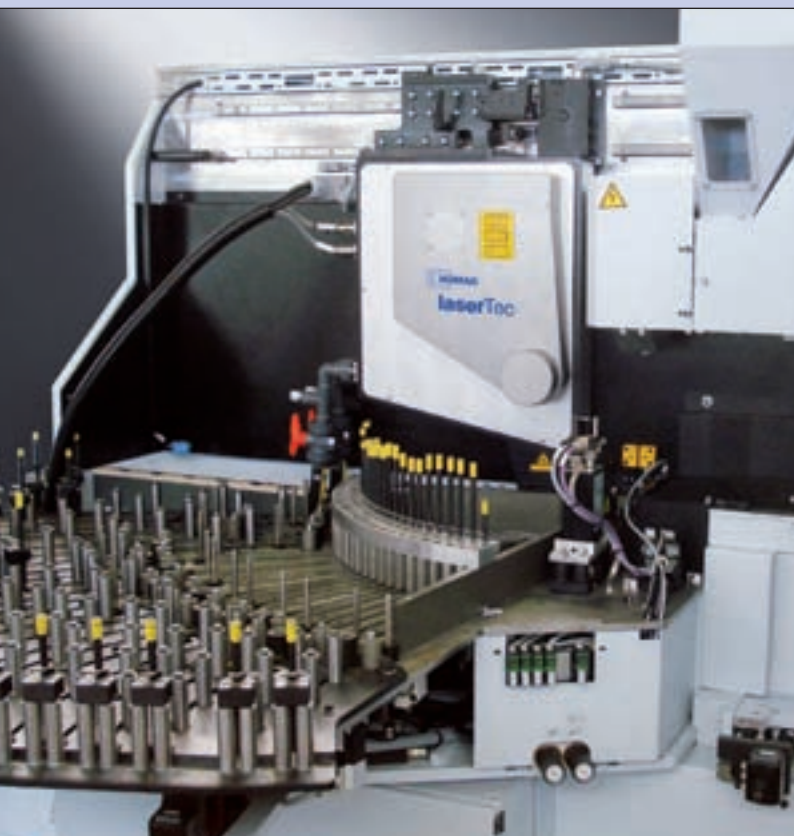

Pour l'ensemble de la gamme de chants laser

HOMAG laserTec permet l'utilisation de tous les types de chants courants : PVC, ABS, PP, PMMA, placage bois ou mélamine. La fine couche de colle se trouvant sur la bande peut être réglée de façon individuelle selon les exigences spécifiques des clients.

Une rentabilité élevée grâce à HOMAG laserTec :

- réduction du rebut
- processus de commande simples
- frais annexes réduits
- disponibilité élevée
- paramètres de production reproductibles
- production économisant les ressources
- production garantie de façon optimale

Alimentation des chants : multiple et précise

L'alimentation de chants par servomoteur réduit le rebut mais aussi vos frais. Nous avons fait breveter cette alimentation de chants précise au dépassement réduit par rapport à l'angle de la pièce – en effet, il s'agit d'une invention HOMAG. HOMAG vous propose une large palette de produits, des magasins simples et doubles aux changeurs à 48 positions ou davantage.

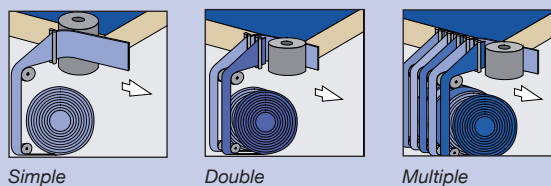

Technique d'encollage traditionnelle



Dimensions en mm

Technique d'encollage optimisée avec alimentation de chants par servomoteur

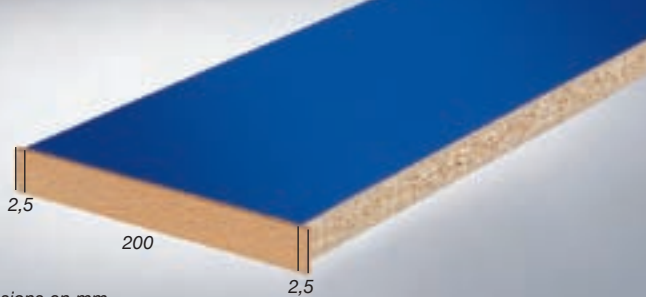

Dimensions en mm

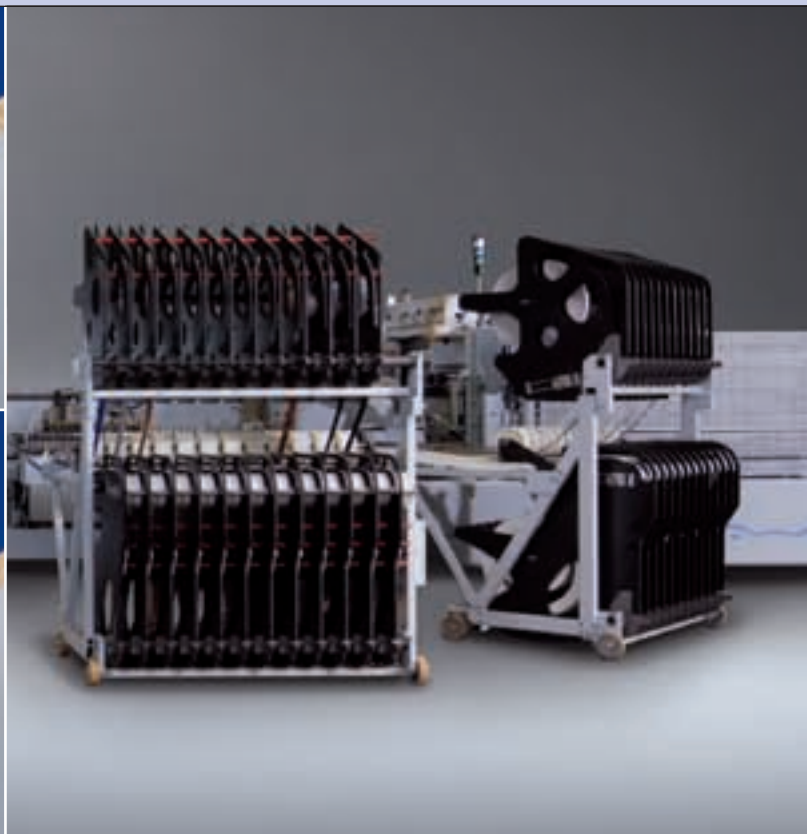

Moins de rebut, moins de frais

Une alimentation de chants par servomoteur permet une alimentation précise du chant sur l'angle de la pièce avec peu de dépassement. Elle permet une précision au chant avant et arrière de +/- 2-3 mm.

Magasins à chants multiples

Avec la diversité de la fabrication actuelle, ils sont devenus presque incontournables. Notre offre va des magasins simples ou doubles aux changeurs à 48 positions, les chants de 0,3 à 3 mm pouvant être utilisés aisément.

Softforming – des profils variés

Les plaqueuses de chants HOMAG font partie des stars créatives de la branche : grâce à la technique du softforming, la forme des profils pour la conception des chants va des profils en pente et "tonneau" aux profils en S ou incrustés.

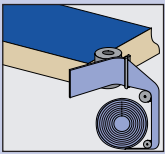

Agrégats softforming avec zone de pression pour différents profils

Avec l'unité de fusion de 18 à 35 kg/h, vous avez toujours assez de colle à disposition. Sur demande, le rendement peut être augmenté jusqu'à 45 kg/h à l'aide d'éléments du système modulaire HOMAG.

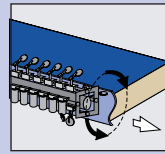

Zone de pression multiple G x 4

Avec un jeu de rouleaux de pression pour les chants droits et trois espaces libres. Le profil est changé par la simple rotation de la zone de pression. Les jeux de rouleaux et leurs rouleaux de profils pré-réglés peuvent être remplacés aisément. En option : jeux de patins de pression pour profils.

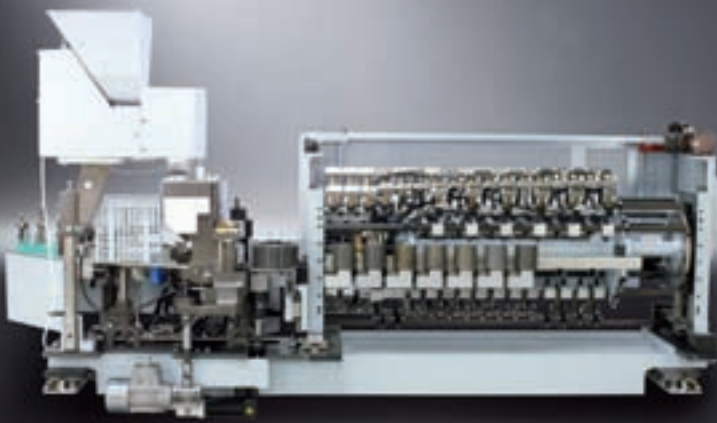

Profils softformés



Profil en pente



Profil "tonneau"



Profil incrusté en U



Profil en S



Profil incrusté en L

Des éléments de design intéressants

Les machines HOMAG offrent des possibilités intéressantes pour une réalisation de chants créative à l'aide de la technique de softforming. Les formes des profils sont les suivantes : profil en pente, en tonneau, profil en S ou incrusté.

Agrégats de coupe en bout – une préparation parfaite

Nos agrégats sont adaptés les uns aux autres : la coupe en bout prépare les pièces pour les opérations de fraisage suivantes. Le côté frontal peut être coupé droit ou avec un chanfrein.

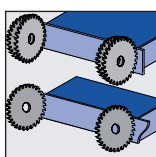
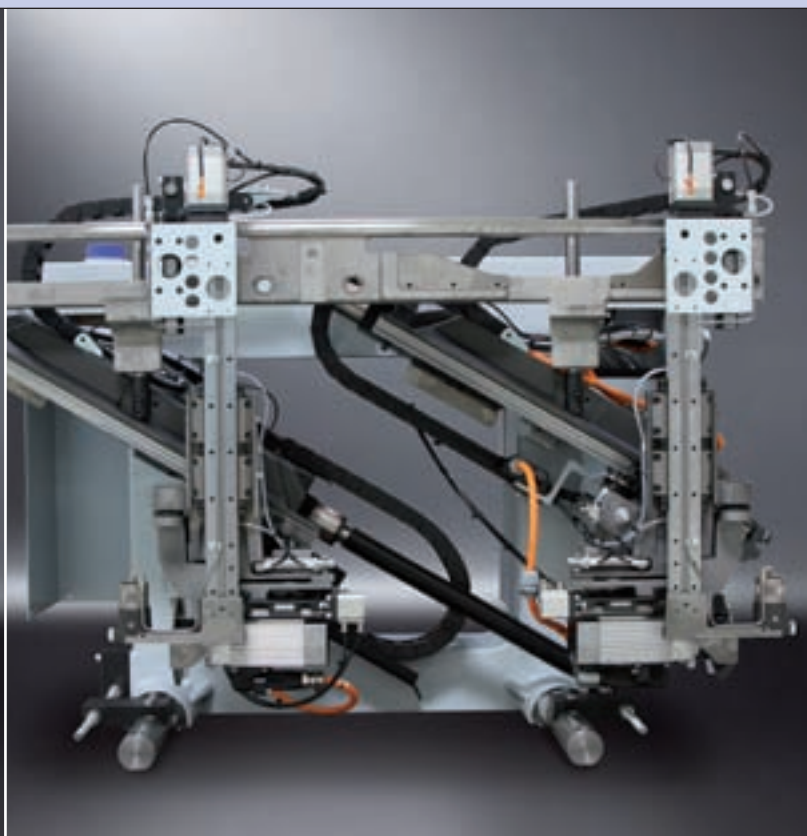

Agrégat de coupe en bout HL84

Pour la coupe en bout des dépassements de chants sur le chant avant et arrière avec butée verticale. Pas d'endommagement des pièces fragiles. Coupe en bout tirante pour une qualité optimale.

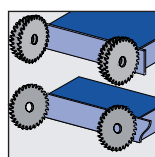

Agrégat de coupe en bout HL86

Pour la coupe en bout des dépassements de chants sur le chant avant et arrière avec butée verticale. Pas d'endommagement des pièces fragiles. Coupe en bout tirante pour une qualité optimale. Moteur linéaire pour des avances allant jusqu'à 35 m/min. et une qualité élevée.

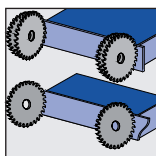

Agrégat de coupe en bout WK13

Pour la coupe en bout des dépassements de chants sur le chant avant et arrière avec butée verticale. Pas d'endommagement des pièces fragiles. Coupe en bout tirante pour une qualité optimale pour des avances allant jusqu'à 35 m/min. Epaisseurs de pièces possibles jusqu'à 100 mm.

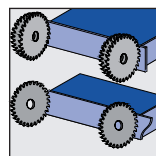

Agrégat de coupe en bout HK13

Pour la coupe en bout des dépassements de chants sur le chant avant et arrière avec un rendement élevé. Avec butée verticale : pas d'endommagement des pièces fragiles. Coupe de qualité optimale. Servomoteur pour des avances allant jusqu'à 60 m/min. et une qualité élevée.

Affleurage – la base de l'usinage des chants

Les agrégats de fraisage HOMAG façonnent les chants. Nos appareils de base vous offrent déjà des solutions pratiques.

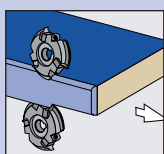

Agrégat d'affleurage BF20

Pour l'affleurage des dépassements de chants sur le chant supérieur et inférieur.

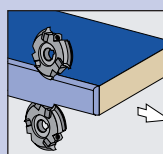

Agrégat de fraisage PF20

Pour le fraisage de chanfrein ou de rayon de chants. Options : dispositif de réglage continu ou pneumatique pour le moteur de fraisage. Changement des moteurs de fraisage par des dispositifs de changement.



Une automatisation adaptée aux besoins

Agrégat d'affleurage

Pour le changement automatique affleurage / fraisage avec dépassement de chant.

Alèse en bois massif



PVC



Agrégat de fraisage multiple MF21

Pour le changement automatique entre divers profils, ex. chanfrein 20°, R2 et R3.



Fraisage de forme – le fraisage pour les initiés

Les agrégats de fraisage de forme HOMAG assurent un fraisage optimal. L'utilisateur peut programmer les applications, leur exécution s'effectue avec une rapidité et une précision élevées. Cette méthode de travail efficace augmente la productivité. Nos agrégats de fraisage à deux moteurs permettent l'arrondissement des angles mais aussi le fraisage des dépassements de chant supérieur et inférieur.

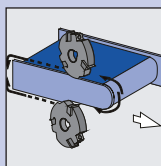

Agrégat de fraisage de forme FK11

Pour l'usinage des chants dépassants et pour le contour des chants avant et arrière.

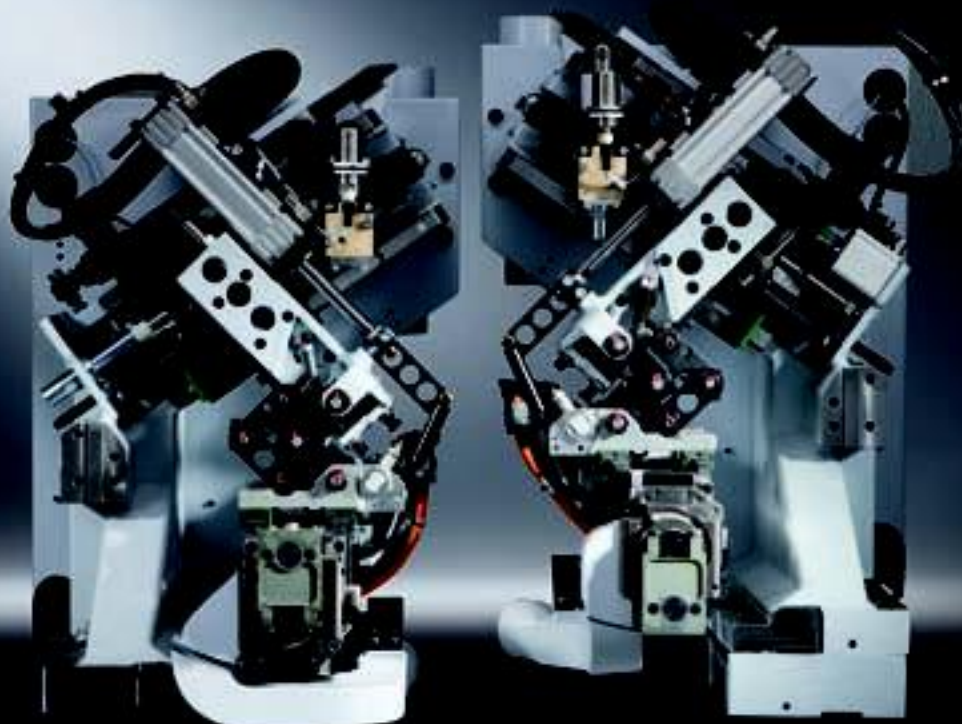

Une automatisation adaptée aux besoins

Réglage chanfrein/rayon pour un changement rapide d'un chant de 0,4 mm à 2 mm, par ex.

Agrégat de fraisage de forme FK13

Pour l'usinage des dépassements de chants et pour le fraisage du chant avant et du chant arrière. Avec un changeur d'outils à 8 positions.

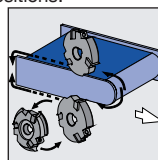

Fraisage de forme servocommandé – une mobilité accrue

Nous vous recommandons notre agrégat de fraisage de forme servocommandé. Il répond à vos exigences : assure la diversité des contours, un rendement élevé et une qualité élevée. La productivité élevée entraîne une réduction des coûts.



Agrégat de fraisage de forme FK31

L'agrégat FK31 assure qualité et rendement selon une technologie actuelle. Laissez-vous convaincre.

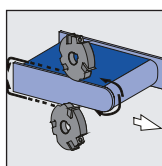
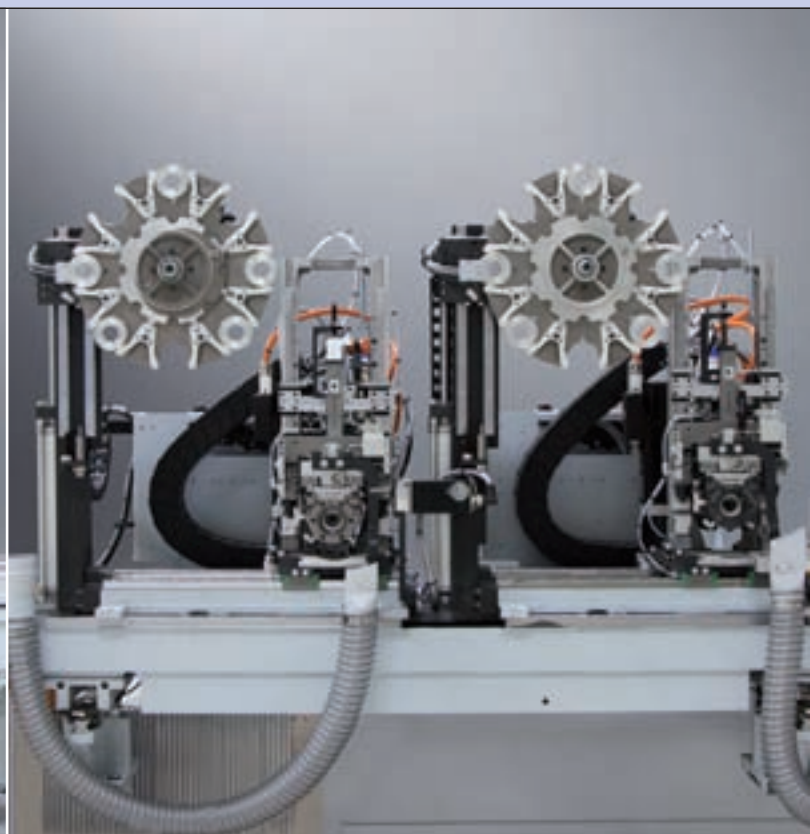
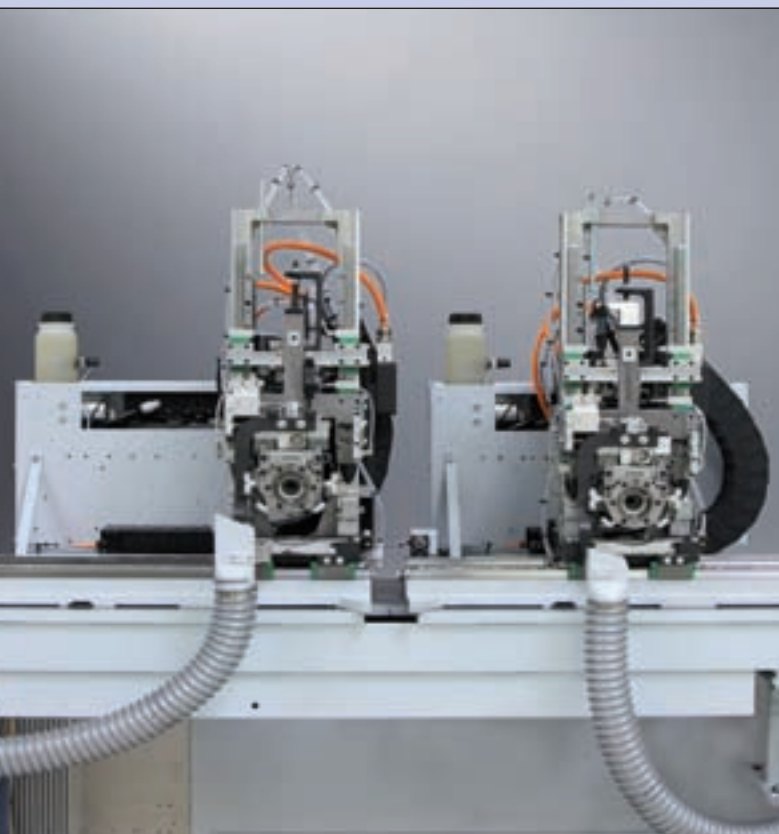

Agrégat de fraisage de forme FK21 Servo

Pour l'usinage des dépassements de chants et pour le fraisage des chants avant et arrière. Entraînement servocommandé pour une dynamique et une qualité élevées de 20 à 35 pièces/min.

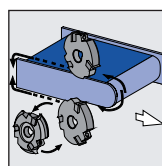

Agrégat de fraisage de forme FK23 Servo

Pour l'usinage des dépassements de chants et pour le fraisage des chants avant et arrière. Entraînement servocommandé pour une dynamique et une qualité élevées de 20 à 35 pièces/min.

Une automatisation adaptée aux besoins

Réglage chanfrein/rayon pour un changement rapide d'un chant de 0,4 mm à 2 mm, par ex.

Fraisage de forme à quatre moteurs – polyvalents à souhait

Les agrégats de fraisage de forme HOMAG assurent l'arrondissement des angles même pour l'usinage de placage. Et cet agrégat permet également l'affleurement de la surface supérieure et inférieure des pièces.

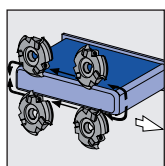
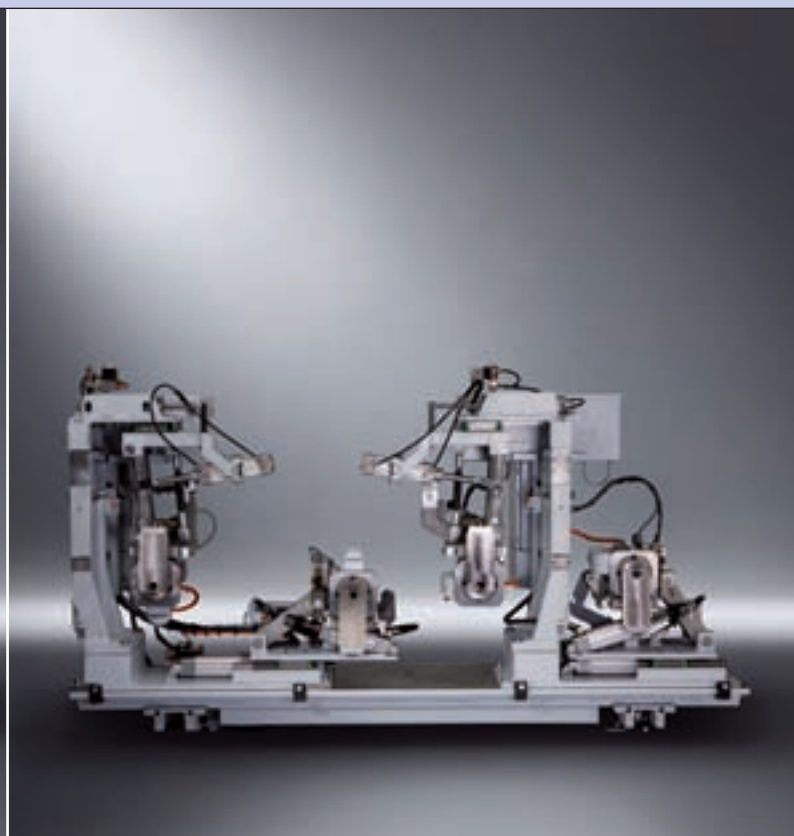

Agrégat de fraisage de forme FF32

Pour l'arrondissement supérieur et inférieur des chants avant et arrière. Grâce à la répartition de la coupe sur 4 moteurs, chaque angle peut être usiné en synchronisme. Ce qui réduit les éclats, même pour le placage.

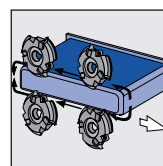

Agrégat de fraisage de forme pneumatique FF22

Pour le fraisage de forme à quatre moteurs et 35 m/min. en option avec entraînement servocommandé 45 m/min.



Une finition impeccable

La production peut être comparée à un marathon : tenir jusqu'à la fin, c'est assurer son succès. Atteignez vos objectifs de façon fiable en confiant votre finition à HOMAG.

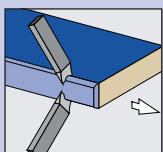

Racleur de profils PN20

Pour le lissage des chants fraisés pour un aspect de bonne qualité.

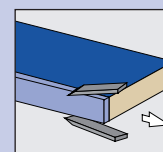
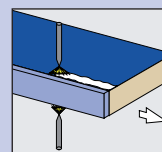
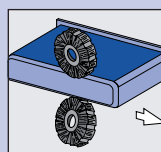

Racleur multiple MN21

Pour le changement automatique entre max. cinq profils différents.

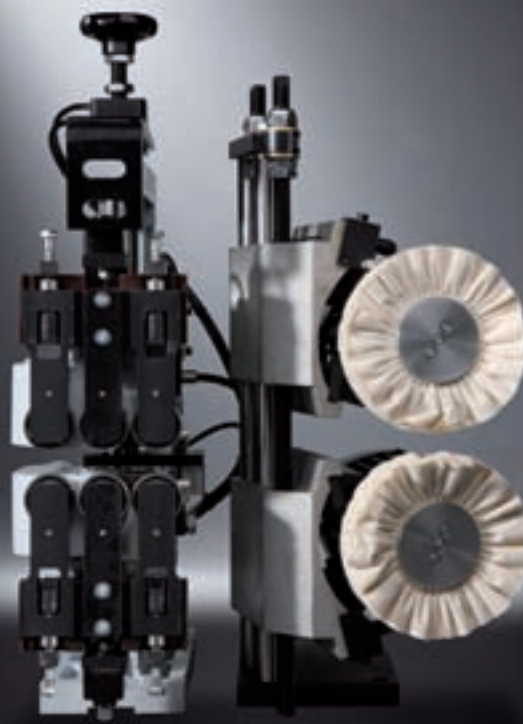

Agrégat de finition FA11

Composition : racleur pour joints de colle, applicateur de produit nettoyant et lustrage pour l'élimination des restes de colle sur les chants PVC.

Agrégat de lustrage FS24

Lustrage servocommandé pour une finition optimale.

Ponçage de bande pour la finition – une forme idéale

Qu'il s'agisse de chants droits en placage ou en bois massif, de chanfreins ou de rayons :
confiez-les en toute confiance à nos unités de ponçage à bande HOMAG.

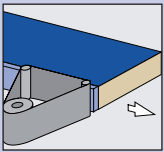

Agrégat de ponçage de bande KS10

Pour le ponçage de chants en placage ou en bois massif, oscillation comprise en standard.

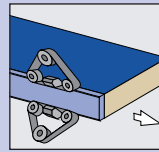

Agrégat de ponçage chanfrein/rayon PS41/PS42

Pour le ponçage de chanfrein et de rayon haut/bas sur les chants en placage ou en bois massif.

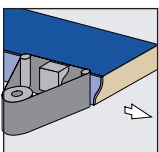
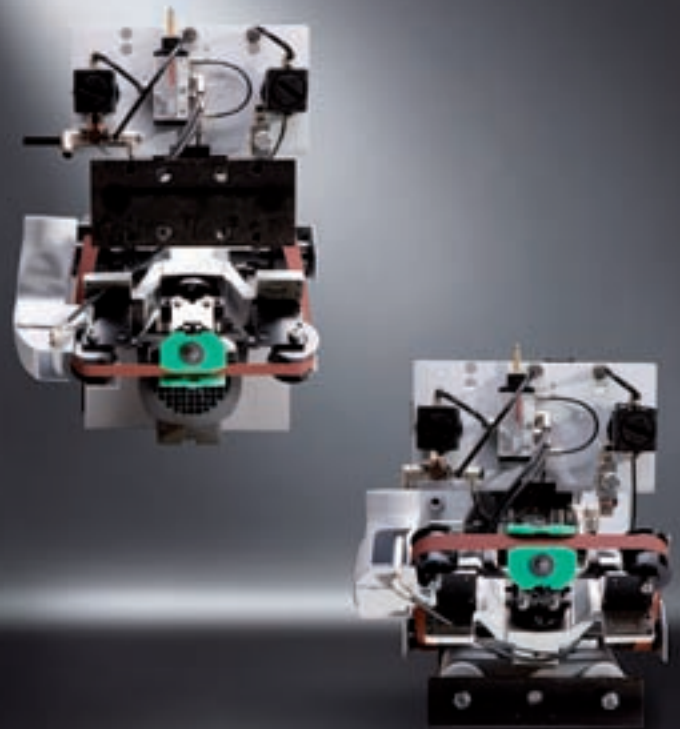
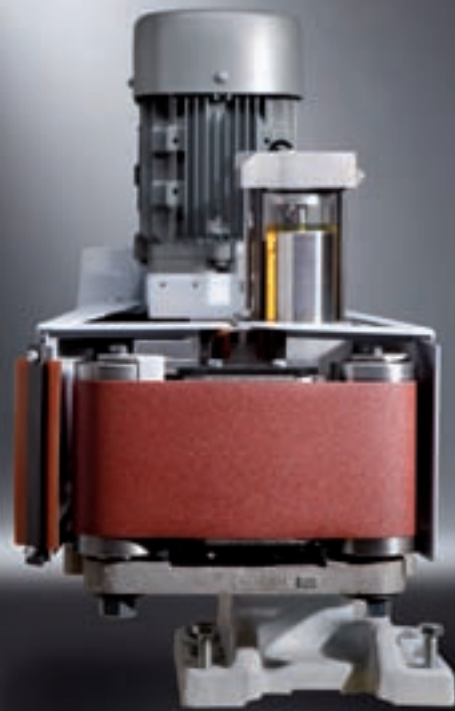

PS10

Pour le ponçage de profil.

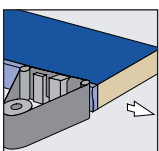

PS20

Pour le ponçage de profils par la technique à 2 patins avec deux patins de ponçage à réglage séparé.

Une automatisation adaptée aux besoins

- Pour l'éloignement de la zone de travail
- Pour le réglage continu sur différentes épaisseurs de chant

Une commande simple qui vous fait gagner du temps

Le temps d'adaptation à votre machine doit être le plus court possible. C'est pourquoi HOMAG a voulu concevoir des installations avec une commande simple et fiable. Les interventions manuelles dans la commande de la machine ont été réduites au maximum pour la gamme K 600 HOMAG. De nombreuses fonctions sont disponibles en standard. Elles peuvent être étendues ultérieurement pour augmenter la convivialité et la productivité. Nos spécialistes sont toujours disponibles pour vos exigences spécifiques.

Standard



Commande powerControl PC22

Ce système de commande moderne et flexible offre de nombreuses fonctions pour une commande aisée et fiable de la machine :

- Guidage convivial par menus au standard Windows-XP
- Grand écran 17" pour un aperçu de toutes les fonctions machine
- Messages d'erreur en clair

Pour garantir une disponibilité élevée de votre installation.

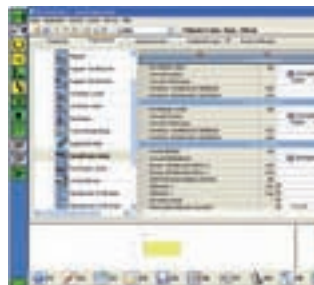

Programmation avec woodCommander

Le système de programmation pour toutes les machines au défilé HOMAG. Particulièrement convivial grâce aux masques de saisie graphiques pour une navigation simple guidée par menus.

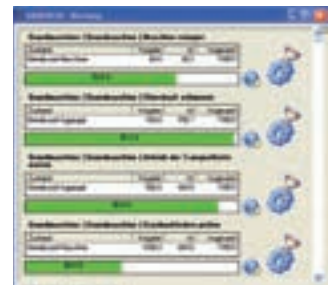

Exploitation avec Schuler MDE basic

L'enregistrement du nombre de pièces et des temps de travail REELS à la machine donne des indications précises sur la productivité de votre machine. Des indications intégrées sur la maintenance permettent une réalisation optimale des travaux de maintenance selon un plan.



Interface USB

La saisie des données et leur sauvegarde sur une mémoire USB externe garantissent une manipulation aisée des données et une disponibilité fiable de la machine.



Options



Système de diagnostic woodScout

Système de diagnostic performant avec affichage graphique des messages d'erreur en clair et de la localisation des défauts. Grâce à la possibilité d'enregistrer des mesures pour l'élimination des défauts dans woodScout, le savoir expert du système de diagnostic peut être élargi continuellement par le client.



Schuler MDE Professional

L'extension vers Schuler MDE basic permet une répartition détaillée des temps de marche REELS en temps de production, temps de réglage, temps de panne et temps d'interruption. Grâce à la gestion des équipes et leur enregistrement intégré, les données de production peuvent être saisies et exploitées pour chaque utilisateur.

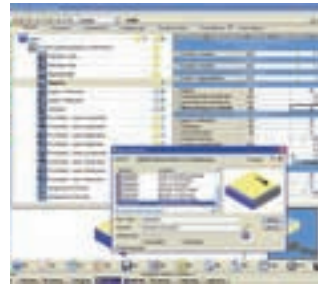

Programmation de macros

La programmation de macros vise la simplification. Nous avons découpé l'ensemble du programme de la machine en sous-programmes, les macros. La commande de la machine gère chaque macro individuelle. Elles peuvent être combinées librement selon les besoins. Les paramètres de fonction sans attribution directe restent séparés.

Ce qui permet la description de nouvelles variantes de pièces par la combinaison de macros existantes, une nouvelle programmation étant inutile.

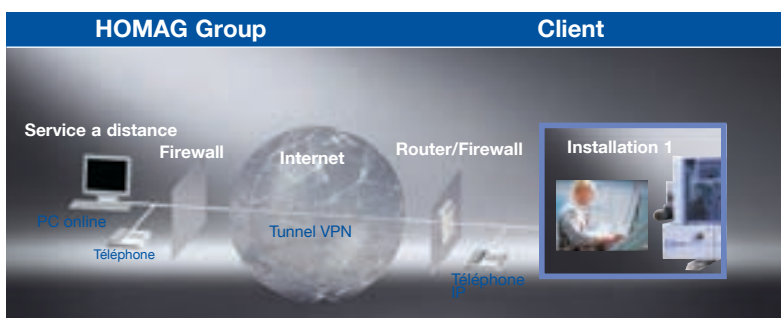

TeleServiceNet

Une analyse de défaut et un diagnostic ciblés par internet offrent un SAV et une aide rapides. Une seule connexion permet d'avoir accès à toutes les machines d'une ligne jusqu'au dernier maillon de la chaîne de commande.

La productivité dépend de la commande

HOMAG mise sur la commande PC52 pour une augmentation de la productivité des lignes de machines et des îlots. Le nombre de pièces par équipe augmente, ce qui permet une production économique d'un grand nombre de variantes. Les erreurs de saisie diminuent ainsi que le besoin en personnel. Misez sur une compétence de longue date avec plus de 500 systèmes installés.

Caractéristiques de fonctionnement pour l'augmentation du rendement*

- Commande centrale et surveillance de l'îlot de production
- Distribution de données automatique dans l'îlot de production par suivi de pièces et liaison des machines par réseau
- Commande de l'ordre de production par la commande de liste
- Augmentation du rendement par cadence automatique et calcul des temps de réglage
- Aperçu des chants pour la réduction des temps morts dus au manque de chants

Caractéristiques de fonctionnement pour l'organisation des données*

- Génération et gestion centrale des informations des pièces dans une banque de données MS-SQL
- Identification des pièces par système de lecture de codes-barres automatique et manuelle
- Marquage des pièces par étiquetage et solutions à jet d'encre
- Gestion de piles avec impression intégrée de documents pour les piles

Caractéristiques de fonctionnement pour l'augmentation de la disponibilité*

- Système de diagnostic woodScout pour l'affichage centralisé de tous les messages d'erreur de la ligne à l'ordinateur pilote de l'îlot de production
- Élimination rapide et fiable des défauts par téléservice dans le monde entier

Commande d'usine

Commande d'îlot

Commande de machine

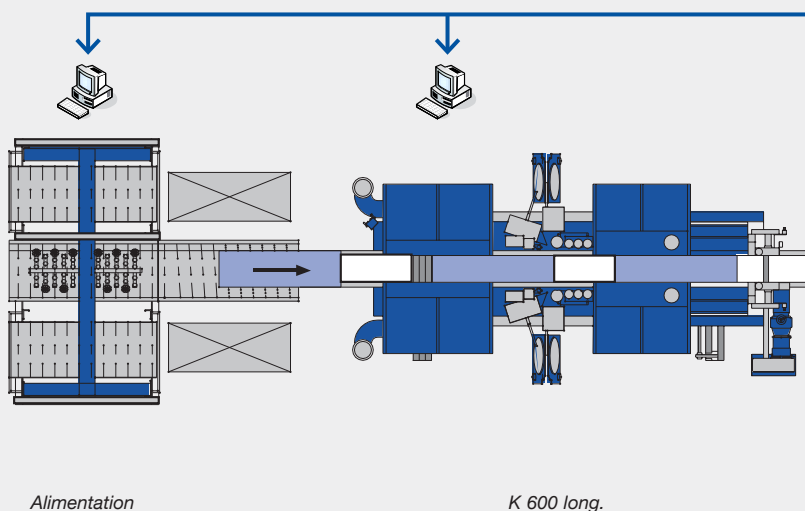

* Certaines caractéristiques de fonctionnement et interfaces en option



Liaison à

- PPS (planification et commande de production)
- FLS (Système de gestion de la production)
- ERP
- logiciels de branche

PC52

Interfaces pour

- information chants
- description pièce
- information pile
- statistiques produit (messages finition)
- Teleservice
- relevé données machines et reporting

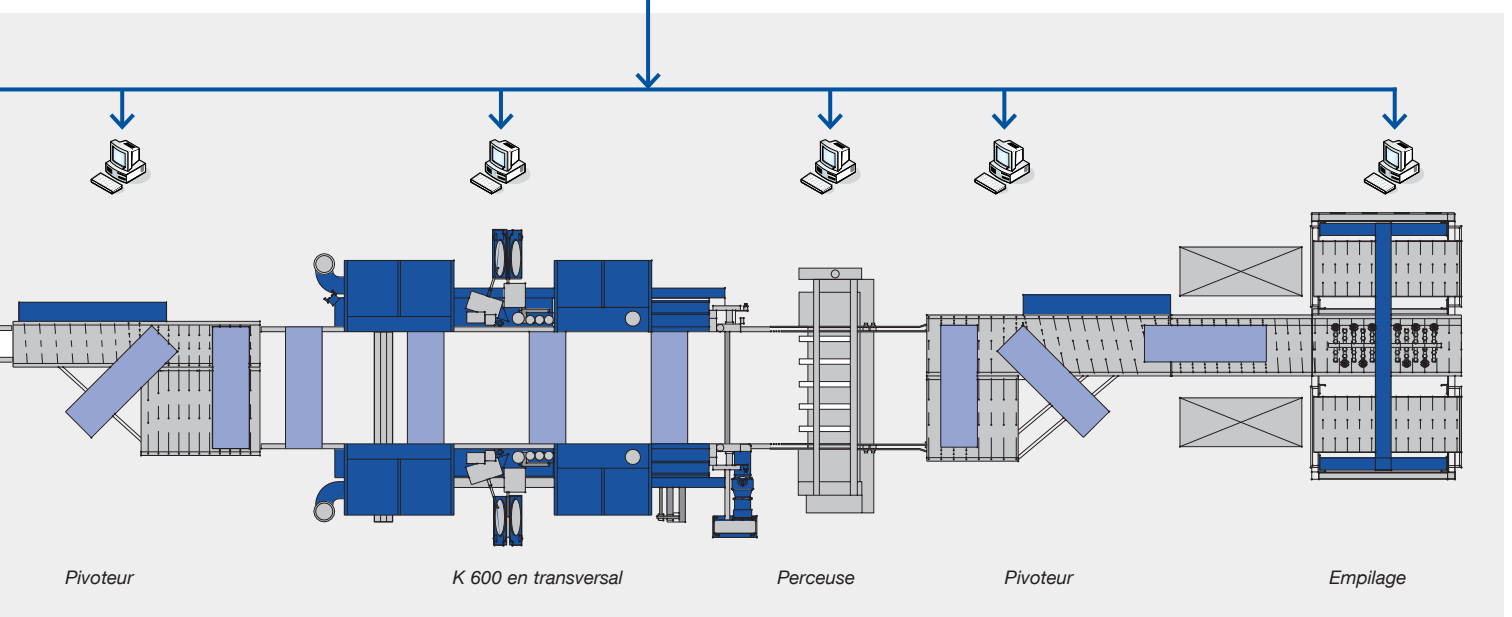

Vous investissez, nous réduisons : le LifeCycleCost Management

Le succès économique de votre production n'est pas déterminé par les frais d'investissement mais par la charge de travail et le coût unitaire. C'est pourquoi notre objectif premier est la combinaison entre une production de qualité et un usinage efficace, une productivité élevée et un coût unitaire réduit.

Réduction du coût unitaire par :



Un financement optimal

- HOMAG Finance offre des concepts de financement optimaux en accord avec les exigences économiques de votre entreprise. La stabilité de la valeur des machines HOMAG offre des avantages pour le leasing et les investissements de remplacement ultérieurs

Une qualité élevée „sans“ post-usinage

- Une configuration de machine parfaitement adaptée

Une formation tournée vers la pratique

- Des formations ciblées pour une productivité optimale
- Vos collaborateurs apprennent à utiliser et maîtriser les machines

Réduction du coût unitaire des salaires

- Une utilisation rapide et simple des machines
- Des réglages simples

Disponibilité élevée des machines

- Un SAV 24 heures sur 24 dans le monde entier réduit les temps morts
- TeleServiceNet pour éviter les interventions sur site
- Logiciel de diagnostic woodScout – une aide intelligente pour chaque opérateur

Une atteinte rapide de la productivité

Nos collaborateurs se rendent chez vous et assurent un accompagnement de la production pour une atteinte rapide d'un rendement élevé et de la productivité souhaitée.

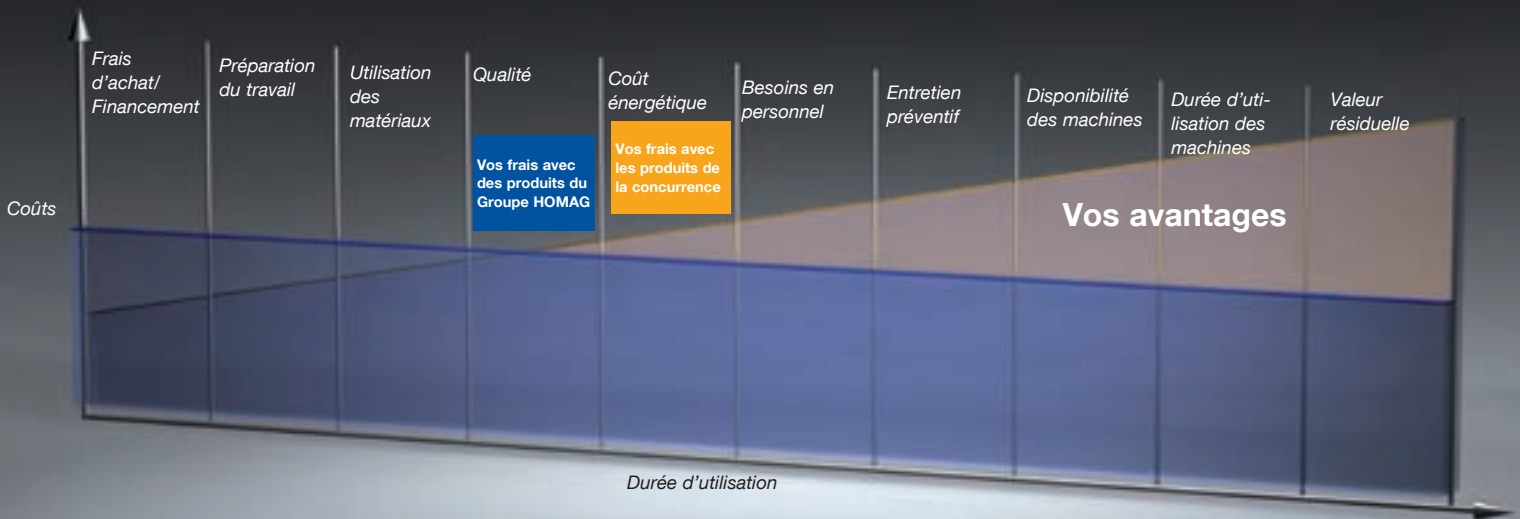

Coût énergétique réduit*

- Réduction du coût énergétique de jusqu'à 90% grâce à un mode Stand-by intelligent
- Une commande de clapet enclenche l'aspiration sur les agrégats utilisés, ce qui réduit jusqu'à 20 % les frais d'aspiration
- Des outils I réduisent la vitesse d'aspiration nécessaire, ce qui réduit la consommation d'électricité par machine d'env. 1.250 kWh. Sans tenir compte des économies dues à la non aspiration de l'air ambiant (chauffage/climatiseur).
- Le refroidissement de l'armoire de commande pour la commande PC22 est assuré par des tôles de refroidissement sur l'arrière ou des ailerons sans ventilateur entraîné. Ce refroidissement passif ne nécessite pas d'énergie.

Il n'y a aucun filtre à changer. Les frais d'entretien sont nuls. D'autre part, le système reste fermé. La poussière ne peut pas y pénétrer.

Durée d'utilisation des machines

- Grâce à des fonctionnalités en constante évolution, votre machine sera capable de faire face aux exigences de demain
- Le service modification de la société HOMAG propose des solutions pour les interventions de grande envergure et assure une sécurité d'investissement élevée pour de nombreuses années

Entretien préventif

- Des inspections régulières et un entretien préventif permettent d'éviter les défauts et rallongent la durée de vie des machines
- Le logiciel MDE signale les travaux d'entretien à l'opérateur, apportant la transparence dans le calcul des coûts



*selon l'équipement, la durée de marche et la gamme de pièces

Caractéristiques techniques K 600

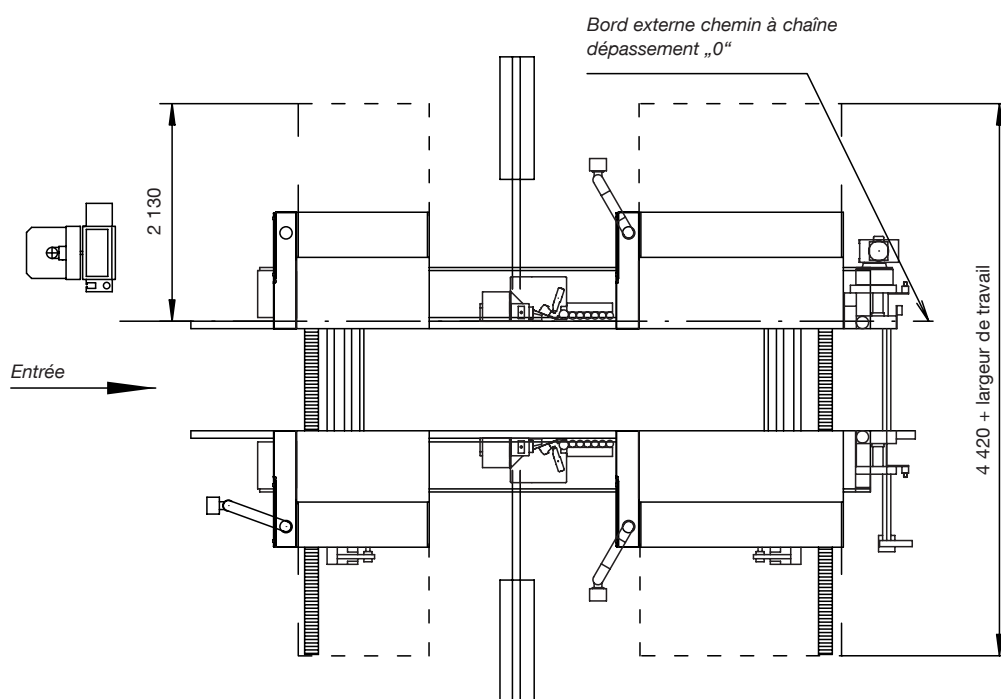
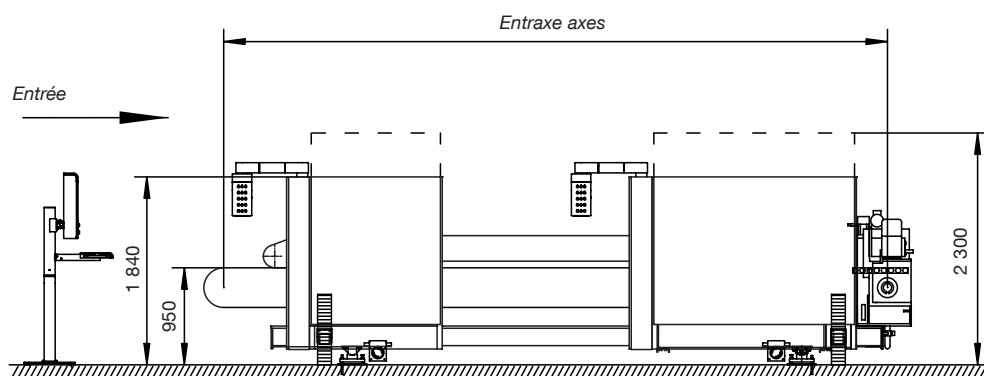

Dimensions en mm

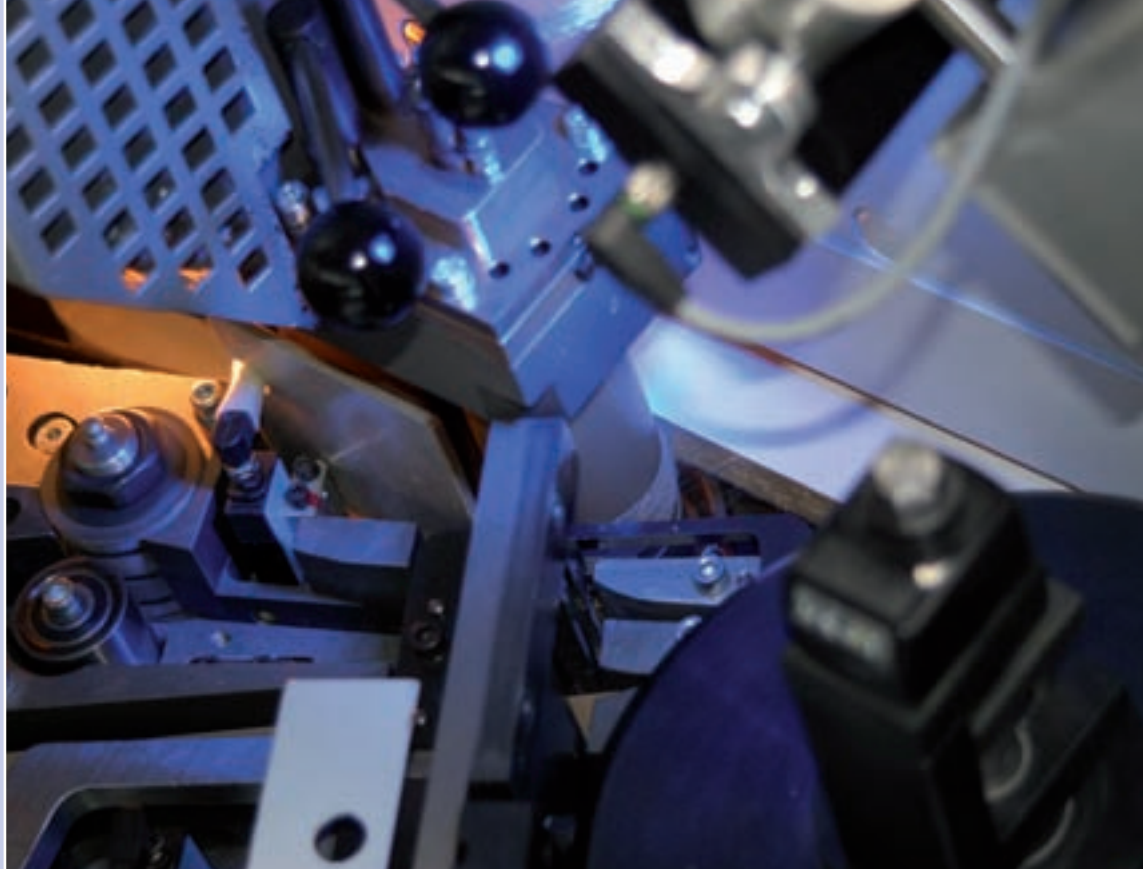

Dimension de la machine	
Longueur totale [mm]	selon le type de machine
Hauteur de travail [mm]	950
Capot d'insonorisation	
Largeur totale fermé / ouvert [mm]	2 300 / 3 830
Largeur de travail en sus	
Hauteur totale fermé / ouvert [mm]	1 840 / 2 500
Valeurs de connexion	
Tension de service	400 V / 50 Hz
Tension de commande	220 V ou 24 V
Puissance électrique installée [kW]	selon l'équipement
Puissance d'aspiration globale [m3/h]	selon l'équipement
Tapis de chutes	en option,
Vitesse de l'air (aspiration) [m/sec.]	28
Perte de pression [mm/ws]	250
Supports d'aspiration	selon l'équipement
Connexion air comprimé [bars]	6-8
Consommation air comprimé [nl/min.]	selon l'équipement

Dimensions de travail	
Largeur de pièce	
min. double [mm]	240
max. double [mm]	1 000-4 000
(gradation) [mm]	500
Épaisseur de pièce [mm]	12-60 (option 8-100)
Dépassement de pièce	
fixe [mm]	40
réglable en option [mm]	30-110

Autres	
Avance réglable en continu [m/min.]	10-40 (option 80)
Vitesse de réglage en largeur	
standard [m/min.]	2,6
machines avec axe servo [m/min.]	20
Entraxe taquets / standard [mm]	1.000
Hauteur de taquet / standard [mm]	11
Option hauteur de taquet continu [mm]	jusqu'à 25

Les données techniques et les photos n'engagent que partiellement la responsabilité de la société HOMAG qui se garde le droit d'opérer des modifications



Une entreprise HOMAG Group



HOMAG Holzbearbeitungssysteme GmbH

Homagstraße 3-5

72296 SCHOPFLOCH

ALLEMAGNE

Tél. +49 7443 13-0

Fax +49 7443 13-2300

info@homag.de

www.homag.com

www.hoechsmann.com