

# Un rendement sur mesure

**HE HOMAG**

**Nos scies à panneaux**  
SAWTEQ B-300

**YOUR SOLUTION**

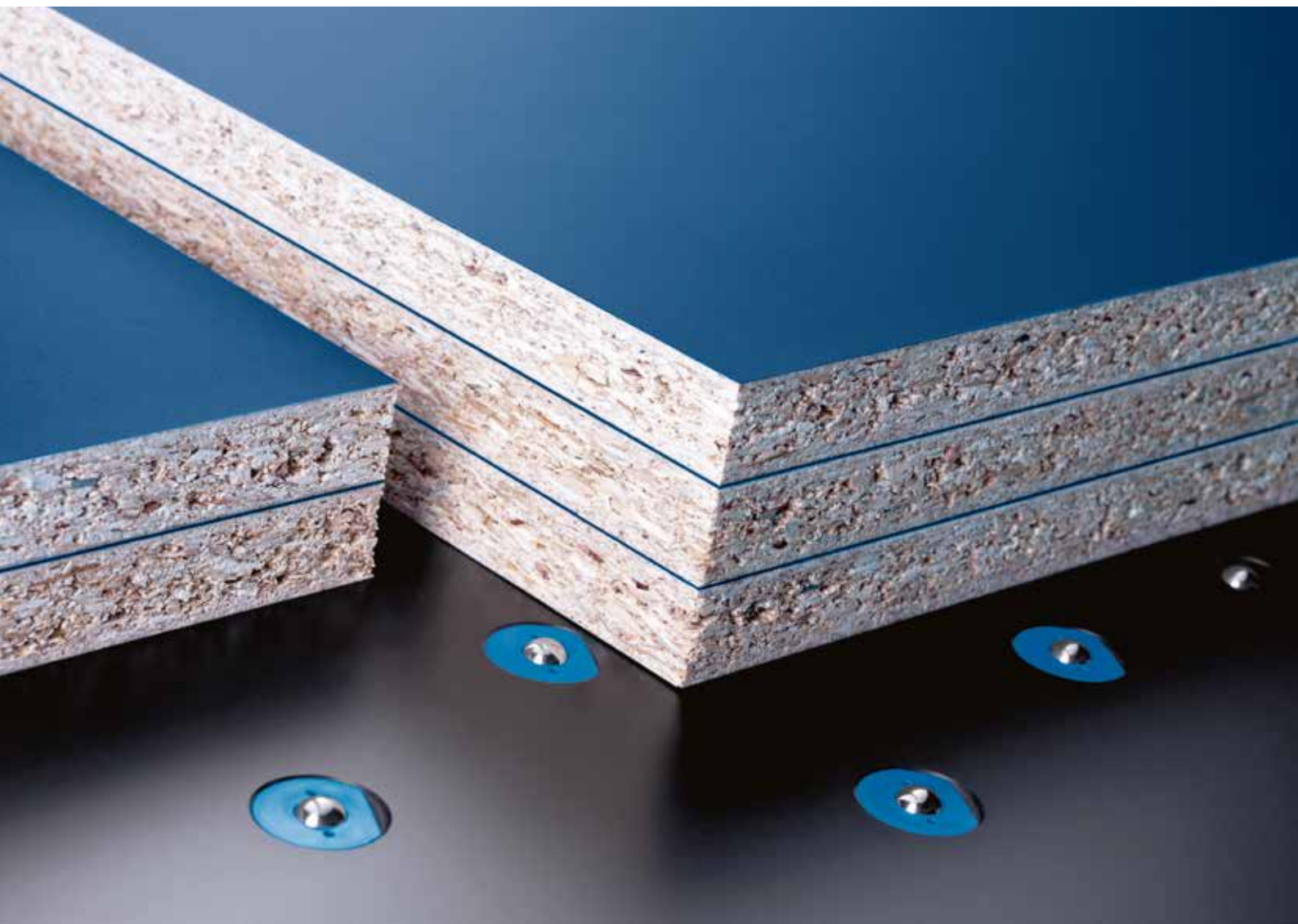



## SAWTEQ B-300 – flexible, individuelle et précise

Qu'il s'agisse d'une scie individuelle pour une alimentation manuelle par l'avant, d'un modèle avec une table élévatrice intégrée pour une alimentation automatique supplémentaire par l'arrière ou d'une exécution angulaire : la SAWTEQ B-300 répond parfaitement à vos exigences. Outre un équipement de base complet, un grand choix d'équipements complémentaires permet d'adapter votre scie SAWTEQ B-300 de façon individuelle aux processus et aux tâches de votre entreprise.

### YOUR SOLUTION

[RENDEZ-VOUS SUR HOMAG.COM](https://www.homag.com)



SAWTEQ B-300

### SOMMAIRE

- 04 Logiciels
- 16 SAWTEQ B-300
- 18 SAWTEQ B-300 avec table élévatrice
- 20 SAWTEQ B-300 en exécution angulaire
- 22 Equipements de base
- 32 Equipements complémentaires
- 59 Données techniques
- 60 Service

## La différence ? Les logiciels !

Ils intègrent de façon efficace la machine dans le processus de production. Le résultat : des processus fluides et connectés de manière intelligente de A à Z. En un mot, le bon logiciel ouvre de nouvelles perspectives de création de valeur. C'est ce qui fait son importance.





## CADmatic 5 – une commande intuitive ouverte pour une mise en réseau numérique

CADmatic 5 est la commande de scie ultra moderne et puissante d'HOMAG. Elle se distingue par de multiples fonctionnalités et sa facilité d'utilisation. Grâce au concept de commande intuitif et aux fonctions de gestion claires. CADmatic 5 peut par ailleurs communiquer avec d'autres machines et solutions logicielles.

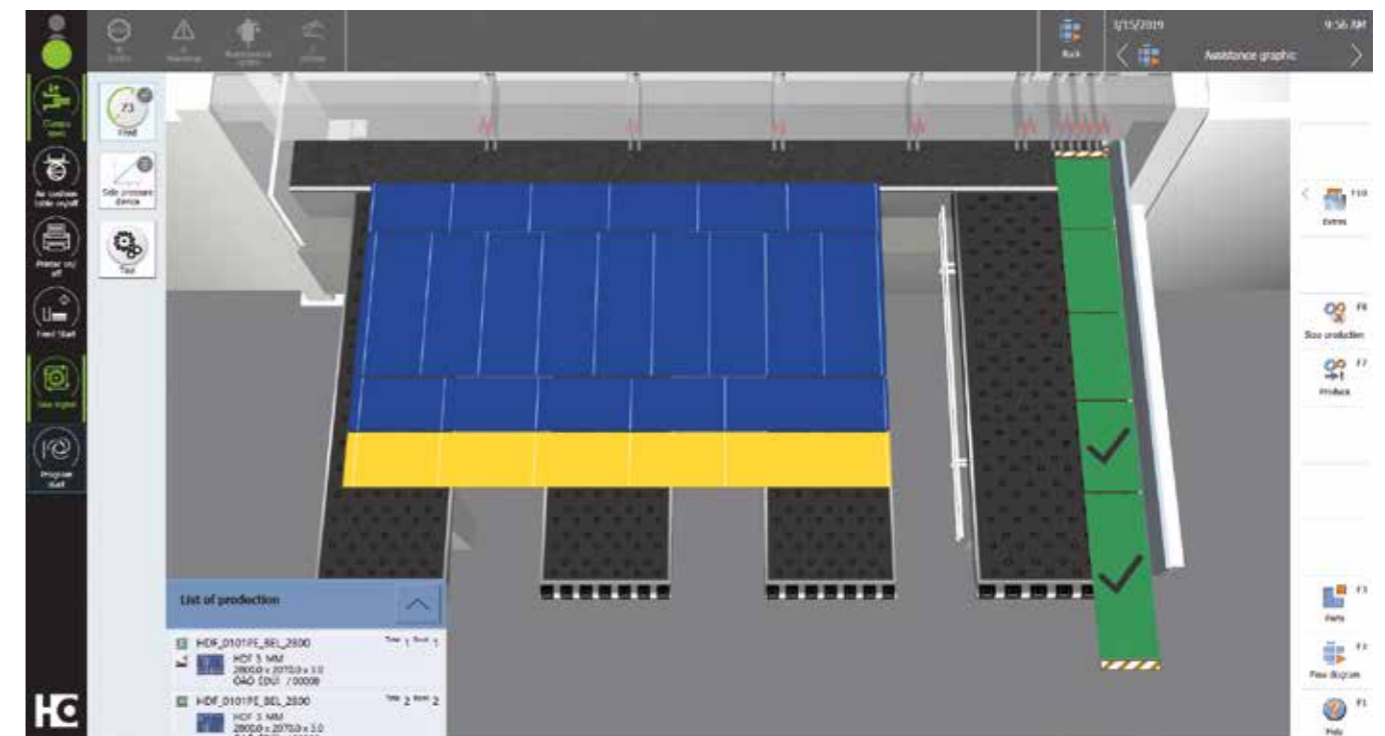

### CADmatic 5 – un changement de perspective

La dernière génération de commande de scie HOMAG est dotée d'une nouvelle assistance graphique qui montre à l'opérateur de la machine les prochaines étapes de manière claire et lisible. Im Vergleich zur bisherigen Ablaufgrafik, die 1:1 alle Arbeitsschritte der Säge zeigt und sich bei Bedarf weiterhin aufrufen lässt, ist dies ein Perspektivwechsel um 180 Grad!

Points forts :

- Le nouveau graphique d'assistance en 3D aide l'opérateur par une commande intuitive, ce qui réduit au maximum le temps d'adaptation et les erreurs
- Le résultat : des processus fluides et un débit régulier
- Utilisation simple en touchant et balayant l'écran (fonction touch)
- Changement rapide entre les différents thèmes
- Diagnostic d'erreurs visuel
- Interface opérateur powerTouch
- Prête pour une liaison à tapio
- Ecran full-HD multitouch 21" en format 16:9

**Renseignez-vous avec le prospectus „CADmatic“.**

## powerTouch nouvelle génération : **powerTouch2**

Plus rapide, plus conviviale, plus lisible : profitez des avantages de la nouvelle version de notre interface utilisateur tactile powerTouch. Nous avons optimisé ce concept de commande homogène et l'avons adapté aux exigences de nos clients. Profitez d'une commande plus rapide et plus intuitive de vos machines HOMAG. Le nouveau design moderne est clair et concis. Cette commande tactile innovante est conçue de manière à ce que vous puissiez obtenir le résultat souhaité de façon simple et conviviale.



Notre philosophie powerTouch – **simple, homogène, ergonomique, évolutive** – perfectionnée de façon conséquente



### Plus lisible

La structure de l'écran powerTouch2 est encore plus lisible. Vous ne voyez que les informations qui vous concernent. L'essentiel en un coup d'oeil - et pourtant, vous ne manquerez aucun détail. Tout cela avec un design moderne et parlant.



### Plus rapide

Avec la nouvelle génération powerTouch, la saisie des données est encore plus rapide. Par rapport à la version précédente, vous gagnez jusqu'à 30% de temps. Ce qui est rendu possible grâce à de nouvelles fonctionnalités telles que la complétion automatique des mots, un clavier pop-up qui peut rester ouvert constamment et des fonctions de type Windows telles que la sélection d'actions courantes directement depuis le bouton Démarrer.



### Plus conviviale

Nous avons également amélioré le dialogue des voyants et le menu Démarrer. En appuyant longuement sur les icônes du programme, les actions possibles s'affichent et peuvent être appelées et activées directement. La commande est immédiate et vous ne perdez pas de temps à ouvrir des applications. En outre, vous pouvez afficher des aperçus et des informations complémentaires pour les applications au lieu des simples icônes de programme. Ce qui conduit à plus de transparence et évite une navigation inutile dans les applications.



### Plus intuitive

La commande de la machine est un jeu d'enfant. De nombreuses fonctions sont similaires à celles d'un smartphone ou d'une tablette et sont donc déjà familières. Même les débutants s'y retrouvent immédiatement et peuvent commander la machine aisément en peu de temps.

## Equipement complémentaire : le maximum avec une optimisation de la découpe adaptée

Temps de production, exploitation des matériaux, manutention des pièces et logistique : une découpe efficace avec des processus fluides nécessite des plans de coupe optimisés intelligemment. Pour les scies HOMAG, nous vous proposons une solution d'optimisation adaptée – selon le modèle de scie, en tant que logiciel fixe ou directement à partir du Cloud tapio. Vous avez le choix, puisque la scie SAWTEQ B-300 est désormais tapio-ready.



### intelliDivide – la solution simple pour des résultats d'optimisation optimaux

Il suffit de charger la liste des pièces en ligne. Le résultat ? Plusieurs variantes de plans de coupe et de runs au choix. intelliDivide est aussi simplement que cela.

Explication : le logiciel d'optimisation intelliDivide basé sur le Cloud offre des capacités de calcul supérieures à un logiciel d'optimisation installé en local, il peut donc mettre rapidement à disposition de l'utilisateur plusieurs variantes d'un même résultat d'optimisation.

Outre un résultat basé entièrement sur l'optimisation de la découpe, l'utilisateur peut choisir d'autres variantes – comme le résultat du temps de fonctionnement le plus court ou de la manutention la plus simple – pour une adaptation parfaite aux exigences.

Les possibilités d'utilisation sont innombrables, aussi bien pour l'artisanat que pour l'industrie. Vous souhaitez par exemple optimiser vos plans de coupe de temps en temps sans devoir acheter, installer et entretenir un logiciel ? Ne cherchez plus, intelliDivide est là pour vous. Vous pouvez l'utiliser simplement comme vous le voulez, car il s'agit d'un logiciel-service.

intelliDivide est aussi très intéressant pour les grosses entreprises. Pourquoi ? Parce qu'il permet l'optimisation ultra rapide, intelligente et sur mesure des plans de coupe sur le Cloud à l'aide d'un noyau de calcul géant.

La SAWTEQ B-300 est compatible tapio, ce qui permet la détection automatique de la configuration de votre scie par intelliDivide et sa prise en compte dans le Cloud à chaque optimisation. Le calcul est effectué automatiquement en cas de débit de matériau élevé.



### Optimisation de la découpe Cut Rite

La force de Cut Rite réside dans une planification efficace. Cette solution logicielle leader sur le plan mondial vous permet d'optimiser les chutes et de réduire systématiquement le coût global de la coupe.

- Commande de projet optimisée
- Processus de découpe efficaces
- Contrôle des coûts
- Calculs rapides

**Renseignez-vous avec le prospectus „Cut Rite“.**

### CADplan

En alternative à l'optimisation Cut Rite, le module CADmatic CADplan peut être utilisé directement à la scie pour les petites optimisations.

## Equipement complémentaire : intelliGuide – guide opérateur innovant et intelligent

intelliGuide est le premier système d'assistance dans l'histoire de la découpe de panneaux permettant aux scies de réagir de façon intelligente et flexible aux actes de l'opérateur. L'intelligence du système d'assistance augmente selon la version : intelliGuide basic, advanced ou professional. Vous aurez précisément votre solution.



### La base :

#### 1. CADmatic 5

intelliGuide est le résultat d'une longue évolution technique. Tout a commencé avec la commande de scie CADmatic. Un logiciel désormais indispensable, qui dans sa nouvelle version CADmatic 5 est tourné plus que jamais vers la pratique. Ceci grâce à la nouvelle assistance graphique qui montre à l'opérateur de la machine les prochaines étapes de manière claire et lisible. Par rapport au graphique de déroulement précédent qui affiche les étapes de sciage au format 1:1 et peut encore être appelé si nécessaire, il s'agit d'un changement de perspective de 180 degrés !

RENDEZ-VOUS SUR [HOMAG.COM](http://HOMAG.COM)



intelliGuide

### Principaux avantages avec intelliGuide

- Commande de machine intuitive
- Les erreurs sont systématiquement évitées
- Des processus rapides : l'opérateur et la scie travaillent main dans la main et ne se freinent pas l'un l'autre
- L'opérateur ne regarde quasiment plus l'écran, il peut se concentrer entièrement sur le plan de coupe
- Déroulements fluides et ergonomiques pour un travail efficace et concentré
- Le changement d'opérateur est toujours possible aisément

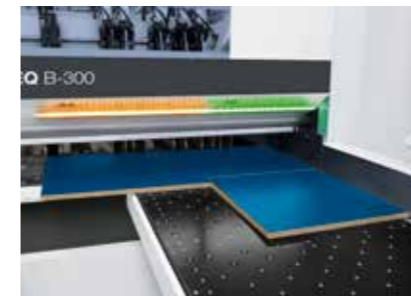

### intelliGuide basic :

#### 1. CADmatic 5

#### 2. Barre LED à la ligne de coupe

- Des signaux LED lumineux à la ligne de coupe permettent une commande intuitive et un travail rapide et fiable
- Grâce aux éléments LED colorés, l'opérateur voit immédiatement si la pièce est terminée, si elle doit à nouveau être coupée ou évacuée en tant que chute
- L'opérateur peut voir à l'aide de la voie LED éclairée si la pièce demandée correspond à la pièce réellement déposée



### intelliGuide advanced :

#### 1. CADmatic 5

#### 2. Barre LED à la ligne de coupe

#### 3. Caméra

- Permet au système de voir quelles bandes/quelle pièce l'opérateur dépose et comment il les aligne
- S'il ne dépose pas la pièce prévue, intelliGuide réagit de façon flexible au changement de plan
- Si la modification est simple, la scie commence le travail après une brève confirmation. Dans le cas contraire, intelliGuide donne un feedback à l'opérateur avec les instructions pour l'usinage

#### 4. Eclairage

- Augmente la qualité et la sécurité par un éclairage régulier du poste de travail et de la pièce
- Valorise le poste de travail et le rend plus ergonomique

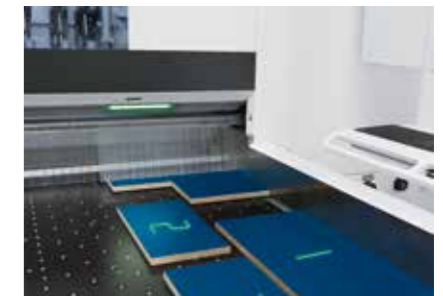

### intelliGuide professional :

#### 1. CADmatic 5

#### 2. Barre LED à la ligne de coupe

#### 3. Caméra

#### 4. Eclairage

#### 5. Laser

- Projète des indications pour l'usinage directement sur la pièce actuelle
- Des flèches montrent par exemple comment tourner un panneau et comment le positionner. Un X signifie : dépose de la mauvaise pièce. Et le symbole de la corbeille marque les chutes
- En un mot : grâce à des pictogrammes auto-explicatifs, l'opérateur sait toujours ce qu'il doit faire en prochain et il peut faire immédiatement la bonne chose

## Concept d'empilage : zéro défaut – même en cas de piles variées !

Le concept d'empilage guide l'opérateur de la dépose de la première pièce jusqu'à la palette finie. Ce qui rendu possible par un concept global composé de logiciels et de matériel. Le logiciel montre à l'opérateur quand il doit empiler quelle pièce sur quel zone d'empilage. Vous sélectionnez le matériel en fonction de vos besoins - au total, il améliore l'efficacité et l'ergonomie de toutes les opérations. Réduction systématique des temps et parcours inutiles.

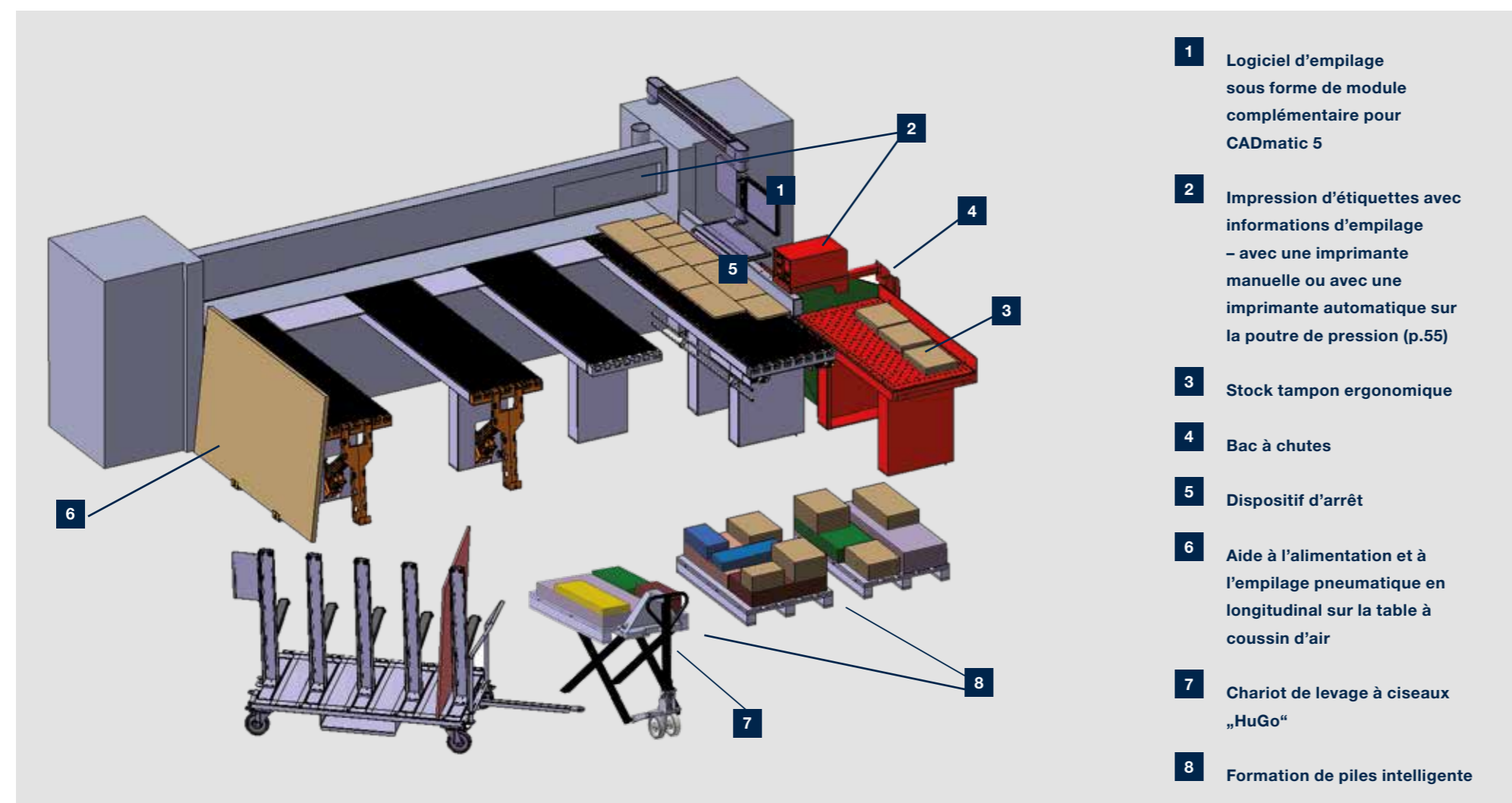

### Vos avantages

- L'opérateur est guidé et il sait à tout moment quelle pièce il doit empiler à quel endroit
- Formation de piles intelligente selon indications spécifiques
- Plus de temps perdu pour la recherche de la bonne place d'empilage
- Gain de place, le nombre de palettes nécessaire étant réduit
- Réduit les déplacements
- Réduit considérablement le taux d'erreur

RENDEZ-VOUS SUR HOMAG.COM



Concept d'empilage



### Module d'empilage CADmatic

Où doit être empilé chaque élément ? Le module d'empilage CADmatic répond à cette question à l'aide d'un graphique d'empilage intégré. Cet équipement complémentaire est disponible en version lite et pratique. Dans les deux versions, les pièces individuelles recherchées sont repérées par une couleur dans le plan de coupe et parallèlement dans le graphique d'assistance. L'opérateur voit donc précisément à l'écran quand il doit déposer quelle pièce et à quel endroit.

Avantages supplémentaires avec le module d'empilage pratique : l'opérateur voit quelle pièce il doit empiler sur quelle palette. Mais il voit aussi l'emplacement précis sur lequel la pièce doit être déposée sur la palette.

Ce qui assure une formation de piles intelligente et stable. De plus, avec le module d'empilage pratique, le déroulement du programme et la stratégie de défilage peuvent être contrôlés encore plus finement et selon les besoins. Vous pouvez par exemple spécifier si la formation de pile pour les opérations suivantes doit être optimisée en fonction de la commande ou du matériau. Ces priorités peuvent être combinées et pondérées en fonction de l'objectif principal.

Le résultat : un guide opérateur efficace et clair avec des trajets réduits entre la scie et la zone d'empilage, une utilisation optimale des panneaux et une formation de piles stable et optimisée en fonction du processus.



### Chariot de levage à ciseaux „HuGo“

Le chariot de levage HuGo dispose d'une commande de hauteur automatique et permet un empilage ergonomique et intelligent. Une cellule photoélectrique commande le levage et l'abaissement automatiques du chariot de levage – pour prélever les pièces sur la palette à une hauteur de travail optimale pour la plaqueuse de chants.



RENDEZ-VOUS SUR HOMAG.COM



„HuGo“

### Stock tampon avec imprimante d'étiquettes pivotante

Le stock tampon assure des processus efficaces et une maintenance optimale.

- Le stock tampon indique à l'opérateur à l'aide d'un affichage LED lorsqu'une pièce doit être mise en stock intermédiaire. Ce qui est judicieux pour la formation de piles stables, par ex. ou pour ne pas freiner la scie. Le stockage intermédiaire est très ergonomique.
- Cette imprimante d'étiquettes pivotante qui est dans une position conviviale pour l'opérateur, sort les étiquettes au bon moment en concordance avec les pièces.

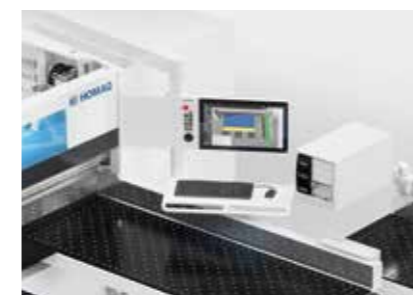



## SAWTEQ B-300

Avec la SAWTEQ B-300, profitez d'une scie individuelle compacte et puissante qui convainc par sa polyvalence. Elle convient aussi parfaitement pour une liaison à un stockeur à plat automatique HOMAG.



### Les points forts

- Dépassement de la lame de scie de 80 mm, 95 mm en option
- Hauteur de table ergonomique de 920 mm
- Manipulation simple
- Fiable et performante



## SAWTEQ B-300 avec table élévatrice

Avec ce modèle, vous êtes prêts pour des exigences élevées. La table de levage intégrée accélère considérablement votre production – et tout particulièrement si vous découpez souvent des panneaux du même matériau ou en paquet.



### Les points forts

- Alimentation par l'arrière par la table élévatrice ou de façon manuelle par l'avant pour les panneaux individuels
- Un débit élevé pour la coupe en paquet ou de série
- Dépassement de la lame de scie 80 mm, 95 mm en option
- Hauteur de table ergonomique de 920 mm



## SAWTEQ B-300 en exécution angulaire

En tant qu'installation angulaire, la SAWTEQ B-300 est prévue pour une précision élevée en mode continu. En utilisation industrielle, elle assure la découpe de grandes quantités de panneaux. Et cette installation coupe des panneaux individuels mais aussi des paquets de panneaux. De façon automatique et fiable sur la durée.

### Les points forts

- Installation angulaire à haut débit sur un espace réduit
- Idéal pour les panneaux individuels et les petits paquets de panneaux
- Qualité de coupe élevée en temps record
- Dépassement de la lame de scie 80 mm, 95 mm en option
- Tables équipées de buses de départ



A man in a light-colored polo shirt and brown work apron is holding a blue board with a wooden core. He is looking at the board with a focused expression. In the background, there is a large industrial machine, likely a saw, with a wooden board being processed. The machine has a black and white striped pattern on its side. The overall scene is a workshop or factory setting.

## Equipements de base

Avec l'équipement de base de la scie SAWTEQ B-300, vous disposez d'une technique complète et utilisable de façon variable – selon le concept de production sous forme de solution autonome, en ligne ou intégrée dans des lignes de production. Dans de nombreuses situations, la SAWTEQ B-300 est idéale pour l'artisanat et l'industrie.

### **Bon à savoir :**

- Nouveau logiciel de commande CADmatic 5
- Efficacité énergétique élevée grâce à des technologies ecoPlus intelligentes
- Sans entretien, ergonomique et intuitif



## ecoPlus – une utilisation efficace des ressources

L'énergie, le temps, les matériaux et le personnel sont des ressources précieuses. Les préserver permet d'augmenter la productivité et de faire des économies. Les technologies ecoPlus d'HOMAG vous y aident. ecoPlus englobe de nombreuses innovations permettant d'économiser l'énergie et de baisser vos coûts. ecoPlus réduit en plus les émissions de CO<sub>2</sub> pour préserver l'environnement. Vous y gagnez sur toute la ligne.

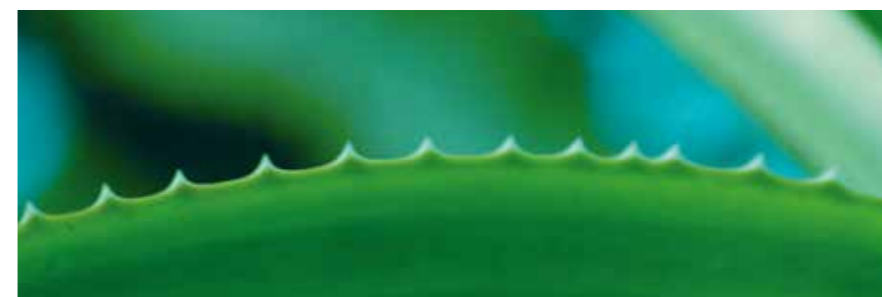

### Technologies ecoPlus pour une économie d'énergie maximale

- Touche Standby de série pour économiser l'énergie
- SAWTEQ B-300 avec moteurs IE3
- Régulation variable de la vitesse de rotation par une dérivation moderne pour tous les modèles équipés d'un moteur principal réglé par fréquence
- La géométrie du chariot porte-scie permet une efficacité optimale de l'aspiration
- Tous les modèles sont équipés d'écrans pour la surveillance de la consommation en énergie
- Besoins en énergie minimaux grâce à une aspiration optimisée
- Sur demande, utilisation possible de lames de scie pour coupes fines – pour la réduction des chutes
- De nombreuses innovations pour une meilleure ergonomie et des déroulements optimaux

### AVEC ECOPLUS ECONOMISEZ :

jusqu'à **20 %** d'énergie\*

\* en comparaison avec les anciennes scies

## Une performance exemplaire qui est la somme de nombreuses solutions hightech

Vitesse, qualité et précision dans la découpe ne sont possibles que si les panneaux sont déplacés rapidement, en douceur et de façon précise. Ce qui est garanti avec de nombreuses technologies qui s'agencent comme des roues dentées – poussoir programmé, poutre de pression, pinces de serrage et dispositif d'équerrage breveté.



### Un poussoir programmé précis

- Rigidité élevée
- Commande électronique
- Guidage précis par support T double
- Système de mesure électromagnétique garantissant une précision de positionnement de +/- 0,1 mm
- Système de mesure sans usure ni entretien

### Poutre de pression stable pour une qualité élevée

- Zone de pression de grande dimension directement sur la ligne de coupe réduisant au maximum les vibrations des matériaux
- Guide linéaire bilatéral
- Crémaillère et pignon assurent le rééquilibrage nécessaire
- Le résultat : des coupes précises même pour les paquets
- Commande de la hauteur sur demande (disponible en option)



### Pinces de serrage : la perfection jusque dans le détail

- Robustes, avec deux doigts continus
- Positionnement en douceur des matériaux
- Les doigts inférieurs des pinces de serrage sont démontables pour permettre une incision précise à la base des pinces de serrage – le remontage est rapide
- Réglage individuel de la pression sur le matériau (manuel)
- Grâce à une construction courte et massive, les matériaux sont maintenus de façon précise et guidés en douceur
- Quelle que soit la hauteur de paquet, les doigts supérieurs des pinces de serrage n'exercent pas d'effet de levier; ils s'abaissent en horizontal de toute leur surface sur le matériau. Ce qui augmente la profondeur de la prise et assure un maintien optimal
- Conçu pour un mode continu en plusieurs équipes



### Breveté : dispositif d'équerrage central

- Intégré directement dans le chariot porte-scie, ce qui réduit le temps des cycles de près de 25 % par rapport aux systèmes habituels
- Réglage continu de la force de pression – selon l'épaisseur de pièce. Ce qui permet un usinage aisé des panneaux minces, stratifiés et des matériaux fragiles. S'y ajoute la nouvelle commande de pression adaptée à la hauteur de paquet : plus le paquet est haut, plus la pression est importante.



### Dispositif d'arrêt sur la règle d'équerrage

A l'aide du nouveau dispositif d'arrêt, l'évacuation des bandes de rebut est rapide et simple. Ce chant robuste est parfaitement accessible pour l'opérateur et positionné sur la règle d'équerrage pour que les chutes tombent dans le container – pour un travail encore plus ergonomique.

RENDEZ-VOUS SUR HOMAG.COM



Dispositif d'équerrage central



Dispositif d'arrêt

## Le chariot porte-scie : un rendement élevé, une consommation réduite

Ce chariot porte-scie conçu spécialement pour la SAWTEQ B-300 se distingue par un fonctionnement silencieux, une précision élevée et une faible consommation en énergie.



### Un chariot porte-scie, de nombreux avantages

- Chariot en panneaux en acier stable, massif et résistant pour une dynamique et une précision élevées
- Vitesse d'avance réglable en continu – pour une coupe précise des matériaux complexes
- Dépassement durable et précis de la lame de scie
- Positionnement rapide, précis, sans usure et continu de la lame principale par guide linéaire avec vis sans fin (breveté)
- Economie d'énergie : pas de relèvement du moteur de la scie principale
- Entraînement silencieux et sans entretien de la lame de la scie principale
- Galets de roulement sur ressorts (option) reposant précisément contre les guides
- Cellule photoélectrique avec dispositif de soufflage (disponible en option)
- La construction du chariot porte-scie assure une aspiration optimale
- Postforming en option (page 48)



### Système Power-Loc

Pour un changement de lame rapide et simple.

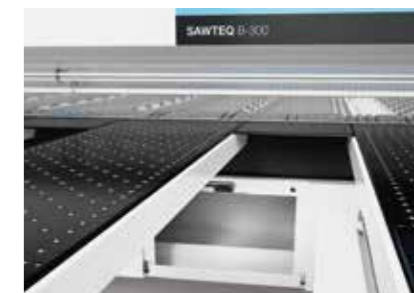

### Clapet de nettoyage pratique

Rapide et confortable : des clapets permettent un accès aisé à la zone située sous le chariot porte-scie. Pour retirer ou aspirer les restes.

RENDEZ-VOUS SUR [HOMAG.COM](https://www.homag.com)



Power-Loc



Clapets de nettoyage

## Davantage de technique de départ – pour les scies avec table élévatrice et les installations angulaires

Les scies à panneaux avec table élévatrice intégrée se distinguent par leur alimentation automatique et un haut degré d'automatisation. En un mot : ces scies travaillent différemment de la SAWTEQ B-300 en exécution standard et nécessitent de départ des solutions techniques supplémentaires.



### Mur d'amortissement séparé

Un mur d'amortissement séparé du bâti de la machine assure des coupes précises. En effet, les mouvements des piles sur la table de levage ne se répercutent pas sur le bâti de la machine.

### Une alimentation puissante

- Pour les scies dotées d'une table élévatrice et les installations angulaires, l'alimentation se fait par une table de levage électrohydraulique à quatre colonnes
- Mesure automatique de la hauteur de paquet
- Profils longitudinaux et dispositif de palpement de départ
- Convient aux matériaux minces supérieurs à 9,5 mm. Et aux matériaux supérieurs à 3 mm avec les équipements complémentaires «micro-insertion» et «dispositif anti-retour» (page 38)
- Sans entretien ni graissage



### Dispositif d'évacuation pour la scie longitudinale (uniquement installations angulaires)

Le dispositif d'évacuation pousse les panneaux sur la table intermédiaire et la précoupe sur le clapet de chutes.

### Table intermédiaire pour le transfert à la scie transversale (uniquement pour installations angulaires)

- Des pousseurs spéciaux à entraînement motorisé assurent un transfert rapide et fiable
- Rails à roulettes relevables
- Alignement après transfert en longitudinal et transversal
- Système Tick-Tack pour une coupe miroitée
- Dispositif pour coupe de tête intégré



### Clapet pour les chutes (uniquement pour installations angulaires)

- Le clapet s'ouvre de façon automatique pour éliminer les restes à la scie longitudinale
- Ouverture et fermeture synchronisées avec le cycle de travail de l'installation



## Equipements complémentaires

Davantage de technique pour une production individualisée jusque dans le détail : vous pouvez ajouter à votre scie exactement les fonctions dont vous avez besoin – liaison au stockeur, découpe, marquage et empilage. Vous obtenez exactement votre solution.



## Solutions d'alimentation S à XXL

Le transport manuel des matériaux du rayonnage à la scie est complexe et souvent non ergonomique. Pour cette seule raison, les solutions d'automatisation de HOMAG s'amortissent en peu de temps. De plus, elles vous font gagner de la place et sont disponibles pour toutes tailles d'entreprise. La gamme de solutions s'étend de l'alimentation simple par table élévatrice à la liaison à un stockeur.



### Liaison à un stockeur de haut niveau

Pour les entreprises de grande envergure et les clients souhaitant un haut degré d'automatisation, HOMAG propose différentes solutions à haut rendement. Les scies de la SAWTEQ B-300 sont prêtes pour une liaison à quasiment tous les systèmes de stockage. Pour une performance élevée.

**Informez-vous avec le prospectus „Solutions de manutention pour la découpe“.**



### Liaison à un stockeur à prix réduit

Vous n'avez pas besoin d'une solution haut de gamme pour travailler de façon rationnelle et efficace. HOMAG dispose de liaisons au stock qui conviennent parfaitement aux petites entreprises artisanales. Vous accélérez considérablement vos déroulements et faites des économies.

- Besoin en place réduit
- Prix attractif
- Mobile en X et Y
- Scie et stock adaptés l'un à l'autre
- Une manutention optimale – avec un seul opérateur
- Une commande simple et ergonomique
- «Le stock commande la scie» possible. C'est à dire que l'ordre de production peut être modifié par le stockeur si cela peut accélérer le déroulement de la production



#### Table de pré-empilage avec insertion intégrée

Lorsque le stockeur dépose un nouveau panneau, avec une liaison au stock simple, la scie doit brièvement interrompre son travail. La table de pré-empilage assure des déroulements fluides et rapides : pendant la découpe de l'un des panneaux, le stockeur place le prochain panneau sur la table de pré-empilage dotée d'un dispositif d'insertion intégré.

- Idéal en combinaison avec l'étiqueteuse à plat HOMAG (page 55)
- Rajout possible
- Plug & Play : utilisable immédiatement
- Sans alignement
- Adapté parfaitement à la scie (hauteur, largeur, rails à roulettes)
- Suppression des temps d'attente



#### Une meilleure vision pour un niveau de sécurité inchangé (uniquement pour les scies individuelles sans table élévatrice)

Alors que les installations angulaires et les scies équipées d'une table élévatrice disposent de série d'une grille de sécurité circulaire, les scies sans table élévatrice ont un dispositif de sécurité circulaire à la table arrière de la machine. Les côtés de ce dispositif de sécurité sont composés de plusieurs éléments qui peuvent être équipés de fenêtres – une fenêtre étant intégrée de série. D'autres fenêtres peuvent être ajoutées selon les besoins. Ce qui assure davantage de visibilité pour une sécurité équivalente.



#### Portique d'alimentation à dépression HBX 150 (uniquement pour les scies individuelles sans table élévatrice)

Le portique d'alimentation à dépression HBX 150 offre une automatisation sur un espace réduit. Il cherche le prochain panneau sur la place de stockage à côté ou derrière la scie, le tourne au besoin et le dépose dans la scie. De façon automatique et en douceur selon le cycle de la scie.

Les points forts :

- Selon l'encombrement et les exigences, différents plans sont disponibles
- Avec dispositif de levage mobile et traverse à ventouses
- Unité de rotation pour des rotations allant jusqu'à 90 degrés
- Avec enregistrement automatique du poids
- Pour une manutention ergonomique
- Fabriqué par Barbaric

## Des extras pour les matériaux spéciaux

Les matériaux spéciaux nécessitent des solutions techniques particulières. Il en existe un grand nombre pour la SAWTEQ B-300 – pour les panneaux minces, par exemple.

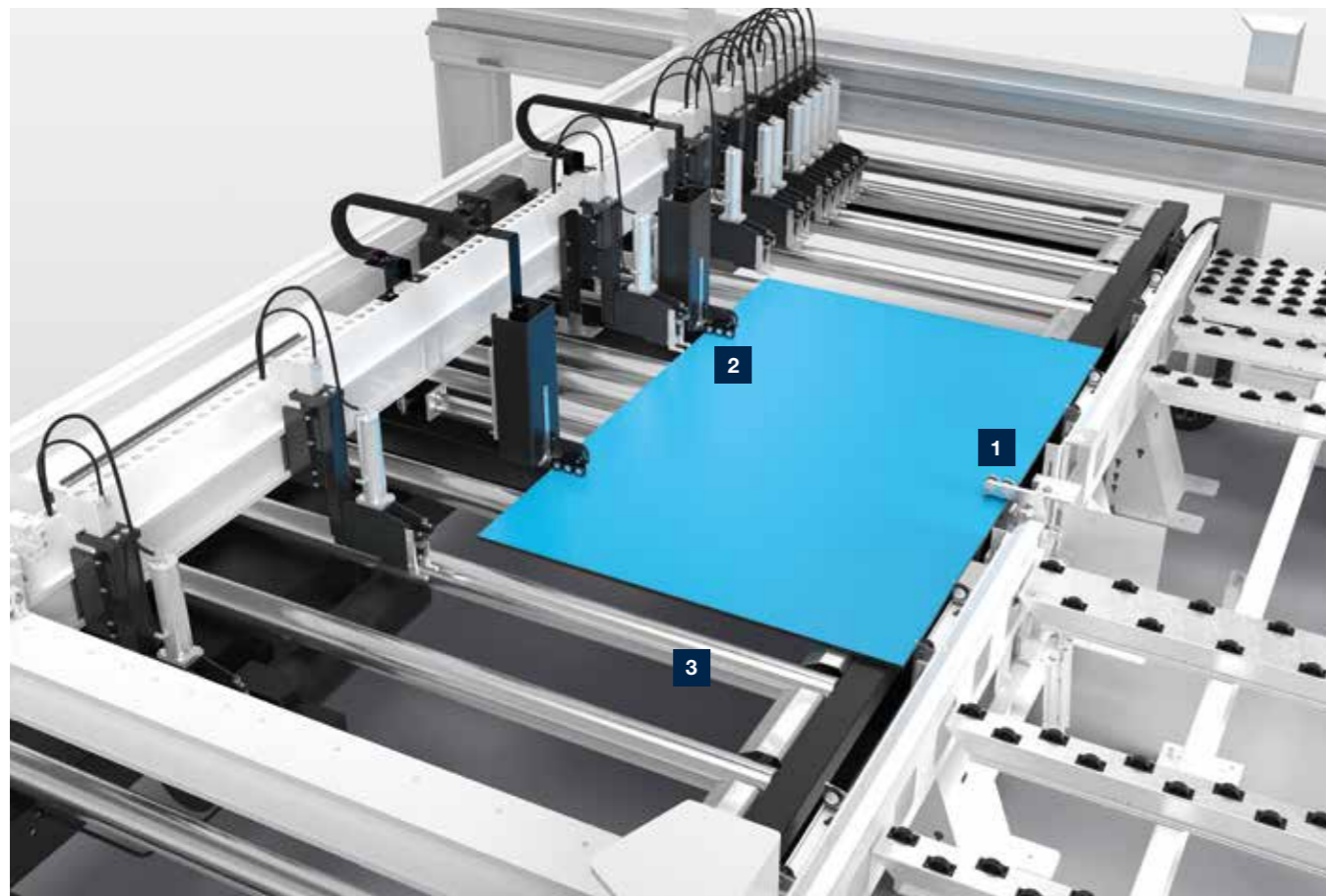

**1** Dispositif de retenue pour panneaux minces (uniquement pour scie avec une table élévatrice et installations angulaire)

Pour panneaux minces d'une épaisseur minimale de 3 mm

**2** Micro-insertion pour panneaux minces (uniquement pour les scies avec une table élévatrice et les installations angulaires)

La micro-insertion permet de pousser de façon précise des panneaux minces d'une épaisseur minimale de 6 mm sur la table arrière (à conditions qu'ils correspondent aux exigences HOLMAG). Un système de mesure électro-magnétique sans contact et sans entretien réalise la mesure de la hauteur des paquets.

**3** Une alimentation rapide (uniquement pour les scies avec table élévatrice et les installations angulaires)

Des transporteurs à rouleaux entraînés de façon automatique assurent un changement de pile rapide.

[RENDEZ-VOUS SUR HOMAG.COM](https://www.homag.com)



Micro-insertion

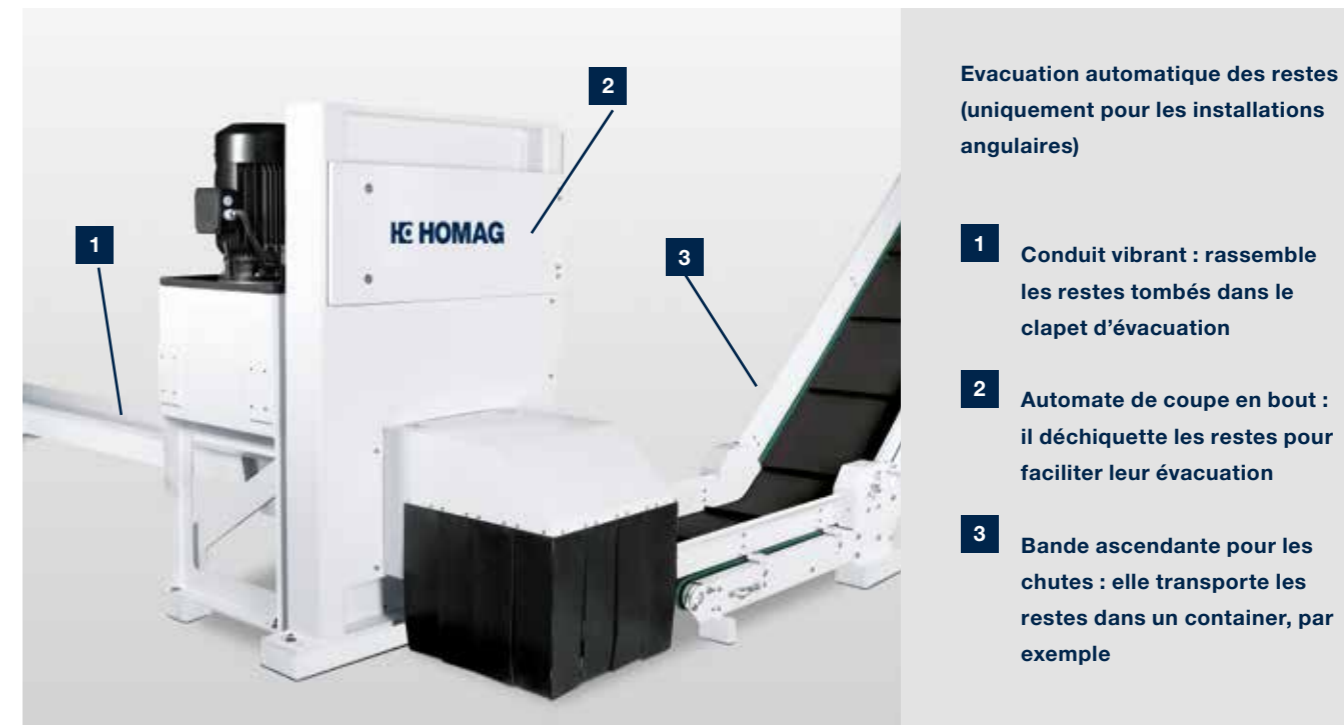

Evacuation automatique des restes (uniquement pour les installations angulaires)

**1** Conduit vibrant : rassemble les restes tombés dans le clapet d'évacuation

**2** Automate de coupe en bout : il déchiquette les restes pour faciliter leur évacuation

**3** Bande ascendante pour les chutes : elle transporte les restes dans un container, par exemple

## De petites mesures pour de grands effets

Ce sont souvent les détails qui font la différence. Au final, ils peuvent faciliter et accélérer considérablement le processus de production.



### Règle d'éjection automatique

- Pousse les restes de panneaux de la partie arrière de la table vers l'avant
- Plus d'intervention dans la zone de coupe
- Ergonomique



### Dispositif de rotation pour coupes de tête

- Processus parfaitement intégré dans le cycle de la machine
- Simplification du travail des opérateurs
- Avec fonction d'alignement automatique
- Réduction du temps de préparation
- Grande convivialité
- Augmentation du rendement

[RENDEZ-VOUS SUR HOMAG.COM](https://www.homag.com)



Dispositif de rotation

## Power Concept accélère la production

Le cœur du système est une pince de serrage pouvant être déplacée séparément. Grâce à elle, plusieurs bandes avec différentes coupes transversales peuvent être coupées ensemble. Ce qui augmente considérablement le débit.



### Power Concept professional travaille avec :

- une pince de serrage supplémentaire travaillant séparément
- Des pinces de serrage escamotables sur le pousseur programmé
- Un dispositif de tri pour bandes directement à la scie, spécialement adapté au Power Concept. Conditions requises : données d'optimisation pour des temps machines minimaux

La pince de serrage Power Concept professional positionne la dernière bande sur la ligne de coupe pendant que le pousseur programmé prend le prochain panneau ou le prochain paquet de panneaux sur la table de levage. De plus, Power Concept permet l'usinage concomitant de deux bandes de longueur différente. Bon à savoir : pour que vos opérateurs puissent maîtriser aisément une production considérablement accélérée, nous recommandons une combinaison avec le concept d'empilage HOMAG (page 14) ou avec IntelliGuide (page 12).

Autres avantages :

- Des temps de cycle réduits
- Une solution de haute technologie économique sur un espace réduit
- Une coupe précise des bandes minces

[RENDEZ-VOUS SUR HOMAG.COM](https://www.homag.com)



Power Concept professional

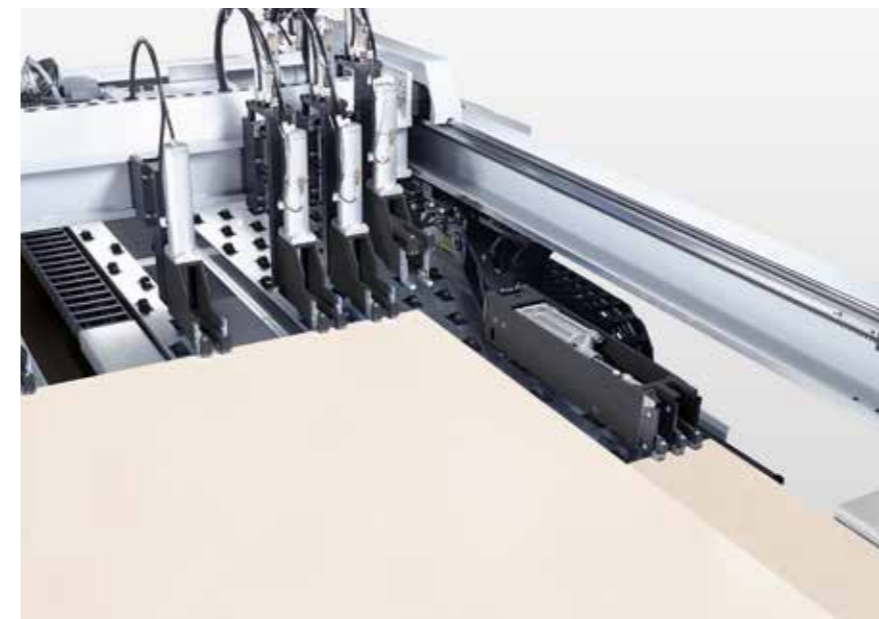

### Power Concept Practive (pour les scies sans table élévatrice)

Il s'agit de la version économique de Power Concept professional – développée pour les scies à panneaux équipées d'une alimentation par l'avant et pour les scies avec une liaison simple à un stockeur sans table de pré-empilage intégrée. Power Concept Practive a les mêmes fonctionnalités que Power Concept tout en étant plus simple et plus économique.

## POWER CONCEPT

jusqu'à **40 %** de rendement en plus

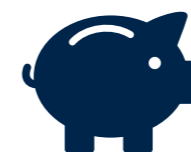

Coût à la coupe réduit



Amélioration du flux des matériaux



Débit élevé

## Des solutions pour les découpes spéciales

C'est dans un souci d'efficacité qu'HOMAG vous propose de nombreuses technologies complémentaires pour les découpes spéciales. Sélectionnez tout simplement votre solution.

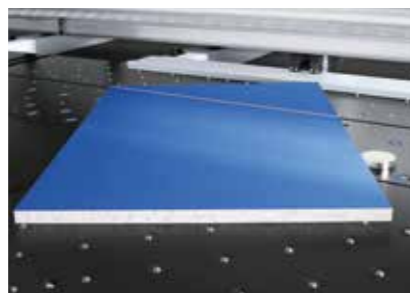
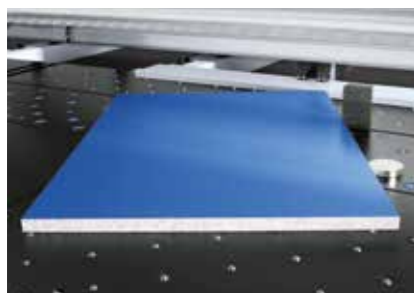

### Coupes d'angle manuelles

Le dispositif de coupe d'angle permet la commande des coupes d'angle par le logiciel CADmatic.

[RENDEZ-VOUS SUR HOMAG.COM](https://www.homag.com)



Coupes d'angle manuelles

### Coupe d'angles automatique

Réalisation de coupes d'angles automatiques après la saisie de données dans la commande CADmatic.



### Rainurage et rainurage turbo

Cette fonction permet d'économiser une opération de finition. Puisque votre scie rainure de suite les panneaux. Et avec la fonction rainurage turbo plus rapidement que sur un centre d'usinage.

[RENDEZ-VOUS SUR HOMAG.COM](https://www.homag.com)



Rainurage

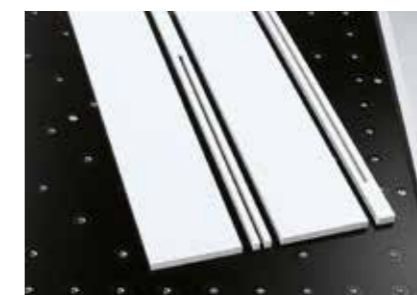

### Découpe et coupe de libération des tensions

La coupe crée des tensions pouvant influencer la qualité de la cote et de la coupe. La coupe sans tension permet d'y remédier. Des pré-coupes ciblées peuvent être prévues lors de l'optimisation pour supprimer la tension du matériau. Et grâce à la fonction découpe, les découpes de panneaux et les rainures arrêtées pour éviers ou découpes de portes, par exemple, sont réalisées en même temps.



Fonction de découpe



Coupe de libération des tensions

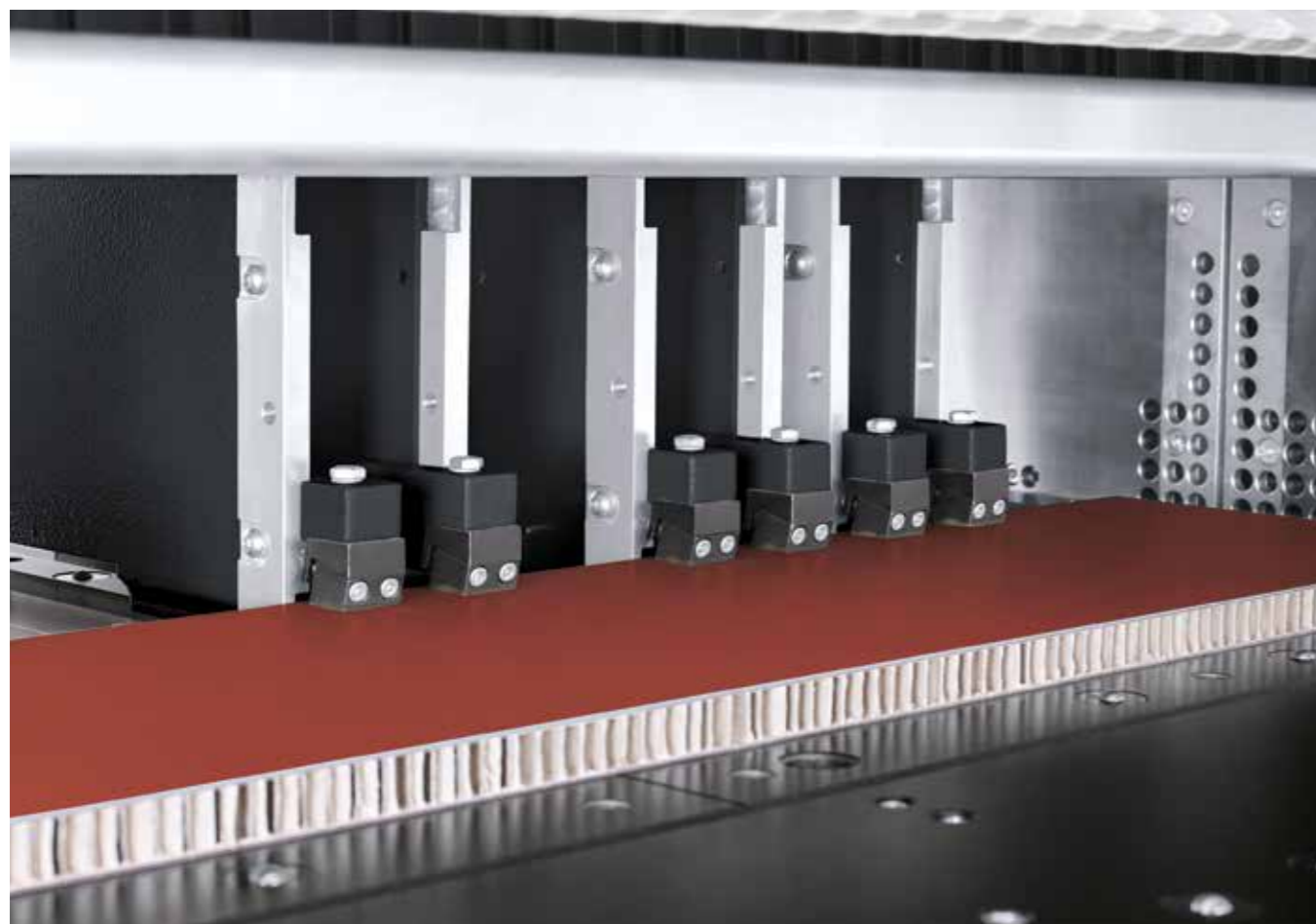

#### Pack Soft-Touch pour les matériaux sensibles à la pression

Les matériaux se diversifient et les exigences augmentent : l'usinage de panneaux légers, panneaux composites ou panneaux synthétiques sensibles à la pression est courant. Le portefeuille de produits HOMAG comprend les technologies adaptées. N'hésitez pas à contacter votre conseiller.



#### Trait laser précis pour l'alignement

- Spécialement conçu pour le bois massif, les panneaux en placage et les matériaux ayant un fil
- Positionnement précis sur toute la ligne

[RENDEZ-VOUS SUR HOMAG.COM](https://www.homag.com)



Faisceau laser



#### Butées d'affranchissement pneumatiques

Les butées d'affranchissement sont fixées sur les pinces de serrage et sont activées au besoin par la commande CADmatic.

- Robuste
- Réglable sur les épaisseurs courantes
- Usinage en douceur des matériaux fragiles au revêtement dépassant
- Positionnement précis



Butées d'affranchissement pneumatiques



#### Libération des pinces de serrage

Elle empêche l'endommagement des chants. Possible également : libération des pinces de serrage en mode „mesure“.



Libération des pinces de serrage



#### Dispositifs de fermeture de la ligne de coupe

S'ouvrent et se ferment de façon automatique selon la cadence de la machine, ce qui empêche les bandes étroites ou les découpes de s'accrocher dans la ligne de coupe.



Dispositifs de fermeture de la ligne de coupe



## Une coupe de postformage parfaite

Cet équipement complémentaire est disponible en deux versions comprenant toutes les deux un inciseur à montée pneumatique et réglage automatique.



### Version 1 : postformage ascendant

- Inciseur vertical ascendant (VVSH)
- Permet des coupes de softformage et de postformage impeccables
- Dépassement maximum de la lame de scie 55 mm



[RENDEZ-VOUS SUR HOMAG.COM](https://www.homag.com)



Postforming

### Version 2 : postformage ascendant et vertical

- VVSH comme décrite en version 1
- Scie verticale (VVS) avec un dépassement de la lame de scie maximal de 90 mm
- Incise l'ensemble du chant du paquet (profondeur d'incision maximale 15 mm)
- Idéal pour les chants en placage, papier, ABS, etc.

## combiTec fait de suite les recoupes

L'efficacité c'est ce qui fait gagner du temps, économise les matériaux et réduit les coûts – comme combiTec. La fonction de recoupe innovante est idéale pour toutes les entreprises qui produisent de petits lots, voire des lots unitaires.

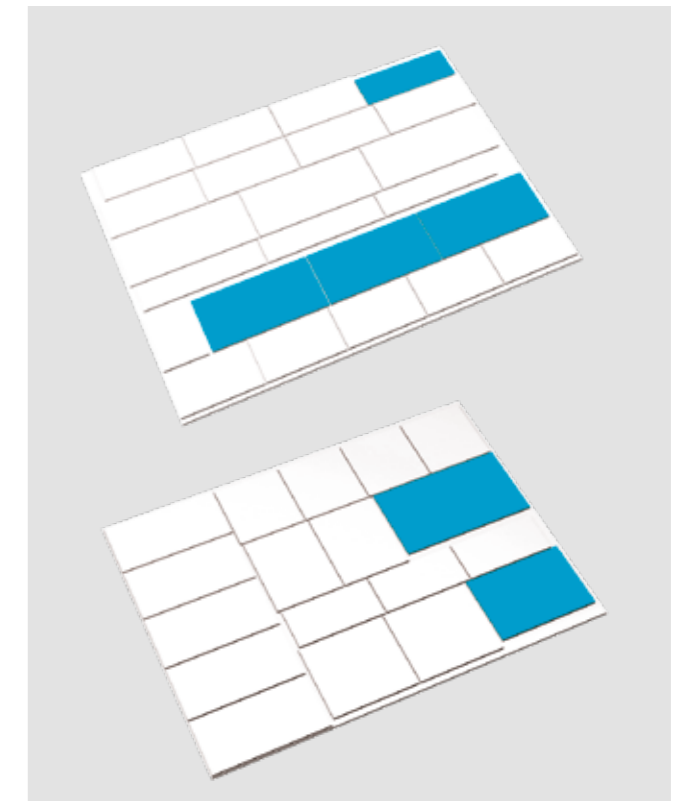

### combiTec accélère la production de lots unitaires

Disponible pour toutes les scies de la SAWTEQ B-300, la fonction recoupe combiTec optimise la fabrication de lots unitaires. Cette innovation réalise de façon automatique toutes les recoupes pendant le processus de coupe. Elle permet la génération de plans de coupe complexes et leur utilisation flexible. Ce qui fait gagner du temps, économise les matériaux et réduit les frais.

### Les avantages :

- Réduction des frais de matériaux grâce à une découpe minimale
- Pas de post-usinage manuel
- Vitesse élevée
- Coût unitaire et frais d'outils réduits
- Excellent rapport qualité/prix

[RENDEZ-VOUS SUR HOMAG.COM](https://www.homag.com)



combiTec pour installations angulaires



combiTec pour scies individuelles

## Des tables à coussin d'air pour un travail ergonomique

Comment vos opérateurs vont-ils manipuler simplement et de façon fiable des pièces très lourdes, fragiles ou de grande longueur ? Avec des tables à coussin d'air innovatives et adaptées HOMAG. Vous avez le choix.



### Table à coussin d'air mobile

Une table à coussin d'air déplaçable par des guides linéaires offre une surface de travail et de dépose mobile. Elle permet un déplacement ergonomique et en douceur des petits et grands panneaux et des paquets.



### Table à coussin d'air rabattable

- Empêche le cintrage des matériaux minces
- Augmente la surface de travail
- Principalement pour les grands panneaux
- Rabattable : accès aisé à la ligne de coupe



### Tables à coussin d'air rallongées (sans photo)

- Rallongées de 2 160 mm à 2 810 mm
- Mobilité accrue
- Liaison optimale aux systèmes d'empilage
- Aide précieuse pour la coupe de panneaux de grande dimension

### Éléments de table larges

Les tables à coussin d'air sont disponibles avec une largeur de 800 mm au lieu de 650 mm. Une seule, deux, trois ou toutes les quatre – vous pouvez les adapter à votre production.

[RENDEZ-VOUS SUR HOMAG.COM](https://www.homag.com)



Tables à coussin d'air

## dustEx : finie la poussière !

Plus l'aspiration capte de poussière et de copeaux, mieux c'est. Puisque la poussière et les copeaux peuvent rayer les surfaces fragiles.



### Technologie dustEx brevetée

dustEx guide la poussière et les copeaux directement vers l'aspiration. Comment cela fonctionne-t-il ? A l'aide de buses combinées et d'une géométrie d'aspiration optimisée à la règle d'équerrage. Pour que le pack dustEx soit parfait, il est recommandé d'installer un rideau anti-poussière (page 53).

### Table à buses (équipement de base des installations angulaires)

La table à buses convient tout particulièrement à l'usinage de matériaux fragiles ou de panneaux et paquets lourds.

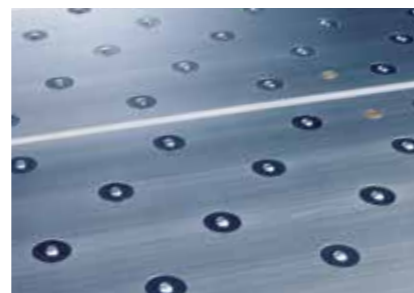

### Surface de table en aluminium anodisé

Ce revêtement spécial assure un transport en douceur. Idéal pour les matériaux aux surfaces fragiles.



### Design lumière (sans photo)

Comprend :

- Eclairage LED de la ligne de coupe
- Eclairage LED de la zone de changement de lame de scie
- Eclairage LED dans l'armoire de commande

Avantage : permet un travail simple, ergonomique et reposant pour les yeux

### Rideau de protection bilatéral

- Fixation avant et arrière sur la poutre de pression. Avec l'étiqueteuse sur la poutre de pression (page 55), rideau anti-poussière uniquement à l'arrière
- Protège le personnel de la poussière
- Améliore l'aspiration
- Idéal pour les coupes d'abrasement

[RENDEZ-VOUS SUR HOMAG.COM](https://www.homag.com)



dustEx

## Une identification de pièces sur mesure

De façon automatique ou manuelle à la demande : avec les solutions d'étiquetage HOMAG, vous marquez chaque pièce de façon claire et fiable et assurez l'identification des pièces pour les stations d'usinage suivantes.



### Une imprimante d'étiquettes pour d'excellents résultats

Avec l'imprimante pour étiquettes HOMAG, vous réalisez des étiquettes individuelles directement à la scie avec un code-barres, du texte et des graphiques, comme vous le souhaitez. Si en plus, vous utilisez le logiciel d'optimisation Cut Rite, on passe directement des instructions imprimées à la suite de l'usinage. Et vous intégrez parfaitement la scie dans votre flux de production.



### Une imprimante pivotante

Pour un travail ergonomique, l'imprimante pour étiquettes est disponible en version horizontale pivotante en combinaison avec un stock tampon (page 15).



### Système d'étiquetage à plat

L'innovation pour les scies avec une liaison au stock automatique : l'étiqueteuse à plat HOLZMA caractérise le panneau brut avant la découpe – indépendamment de la scie, lors des temps morts. Disponible également en combinaison avec la table de pré-empilage avec dispositif d'insertion intégré (page 36).

- Dimension de pièce min. 170 x 170 mm
- Jusqu'à 10 étiquettes/min, ou en option jusqu'à 15 étiquettes/min
- Etiquetage indépendamment de la découpe
- Gain de temps par l'utilisation productive des temps morts
- Optimise la manutention lors de l'empilage puisque toutes les pièces sont étiquetées
- Simplifie et accélère les déroulements
- Suivi de pièces automatique
- Rajout possible
- Pour des processus fluides



### Un étiquetage automatique

L'étiqueteuse se trouve dans le secteur de la poutre de pression, c'est à dire dans votre champ de vision. Elle étiquète les pièces (paquets) finis pendant l'usinage de plusieurs bandes l'une à côté de l'autre (Power Concept). L'alimentation peut se faire par l'avant ou par l'arrière. Si vous le souhaitez, la position de l'étiquette peut être commandée de façon individuelle.

- Prévu pour les panneaux, restes et pièces finies
- Indications précises pour la zone d'empilage
- Prescriptions pour le reste de l'usinage
- Gain de temps
- Evite les erreurs
- Guide l'opérateur

[RENDEZ-VOUS SUR HOMAG.COM](https://www.homag.com)



Etiquetage manuel



Système d'étiquetage à plat



Un étiquetage automatique

## module45 – et votre scie maîtrise les coupes d'onglets

Avec module45, vous réalisez l'ensemble des découpes et des coupes d'onglets sur une seule scie. Sans station de changement, avec une efficacité et une flexibilité élevées et des angles réglables en continu de 0 à 46 degrés.

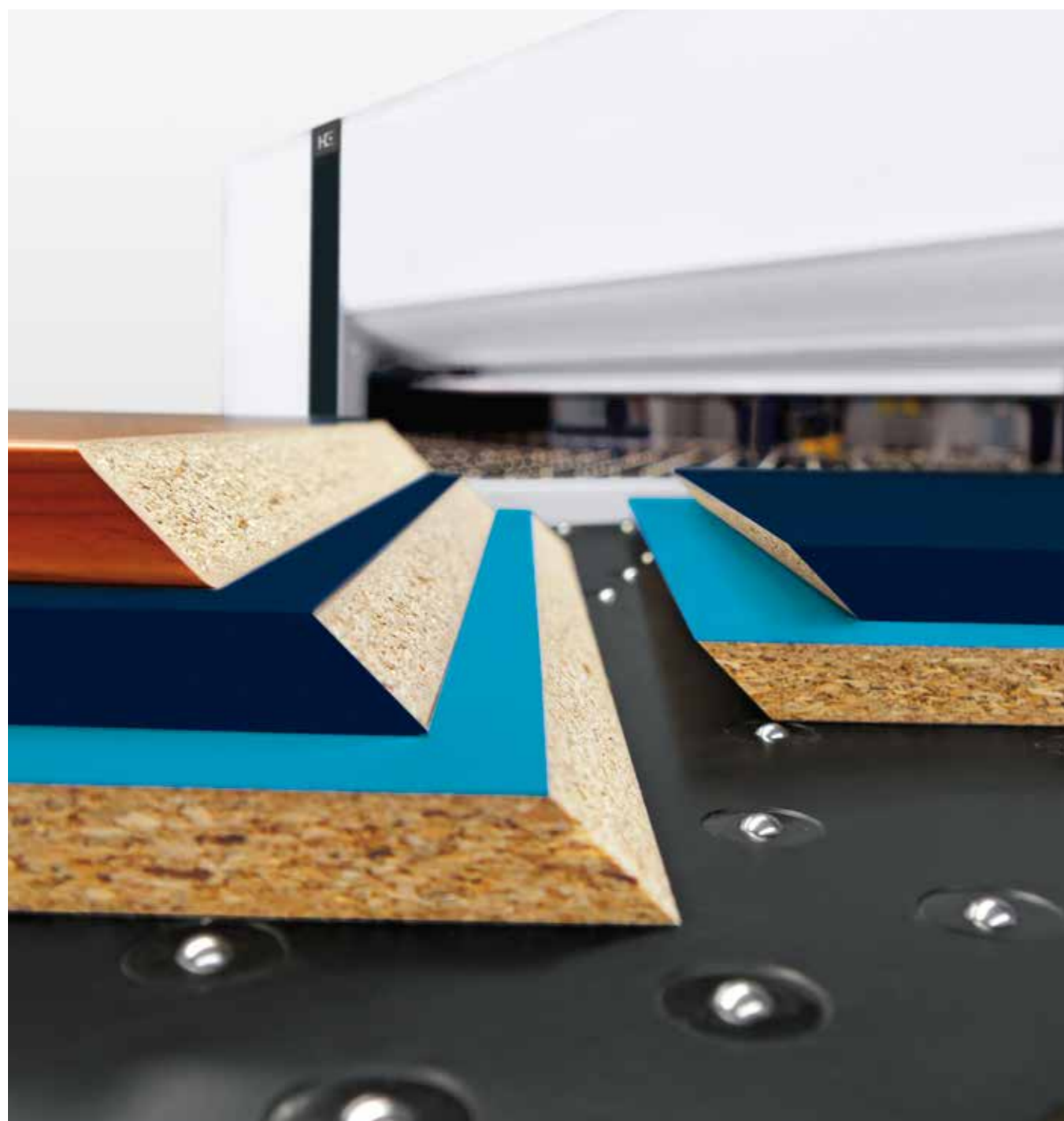

Les photos peuvent illustrer le principe technique et non pas précisément l'équipement de machine décrit. Elles peuvent par exemple montrer des équipements complémentaires.



### La technique

- module45 comprend un chariot porte-scie fixe avec une lame de scie pivotante, réglable en continu de 0 à 46 degrés
- Vu par l'avant, l'agrégat est intégré dans la table à coussin d'air externe gauche
- Lors du changement de la lame de scie, le panneau de la table peut être ouvert pour permettre un accès libre au chariot porte-scie
- S'y ajoutent un système de pression et d'aspiration propre ainsi qu'une règle d'équerrage rabattable pour une flexibilité élevée lors de la manutention devant la scie

### Prise en compte des onglets dans le plan de coupe

Les coupes d'onglets peuvent être planifiées dès la réalisation du plan de coupe : soit par le logiciel d'optimisation Cut Rite lors de la préparation du travail au bureau ou lors de la saisie directe du plan dans CADmatic. Les pièces à usiner avec module45 sont alors coupées (dépassement) de sorte que l'opérateur à l'agrégat module45 n'a plus qu'à régler l'angle de coupe avant de démarrer la coupe.



### Les avantages de module45

- Frais d'investissement réduits, forte utilité
- Plus besoin de scie à format circulaire pour la coupe d'onglets
- Efficacité énergétique élevée par deux machines en une
- Commande simple par un seul opérateur
- Moins de rebut et qualité élevée par la réduction des dommages liés au transport – le matériau reste sur la machine
- Davantage d'ergonomie et de sécurité par rapport au travail avec une scie circulaire
- Excellent rapport qualité/prix
- Rajout sur demande

[RENDEZ-VOUS SUR HOMAG.COM](https://www.homag.com)



module45

## Des extras pour davantage d'efficacité et de contrôle

Vous souhaitez une production plus efficace et un contrôle plus aisé des déroulements ? Nous vous proposons des solutions technologiques et logicielles adaptées pour votre découpe.



### Contrôle visuel – une surveillance par caméra

- Affichage de l'image de la caméra par le logiciel de commande CADmatic
- La table arrière et l'alimentation sont constamment visibles
- Enregistrement possible des photos et transmission au SAV HOMAG pour le diagnostic d'erreurs et l'optimisation du déroulement



### Breveté : réglage contrôlé de l'inciseur par caméra

Permet le réglage automatique de l'inciseur. Le réglage manuel reste possible – piloté par logiciel par une saisie à l'écran tactile.

Les avantages :

- Résultats optimaux : sélection automatique de l'éclairage et du temps d'exposition
- Ajustement simple inférieur à une minute
- Réglage précis



### Bouton marche-arrêt supplémentaire

- Permet un démarrage de programme indépendant du tableau de commande
- Equipé d'un bouton-poussoir d'arrêt d'urgence

DONNEES TECHNIQUES*			
Modèle	B-300	B-300 avec table élévatrice	B-300 en exécution angulaire
Dépassement de la lame de scie (mm)	80 (option 95)	80 (option 95)	80 (option 95)
Longueur, largeur de coupe (mm)	3 200/3 800/4 300/5 600****	3 200/3 800/4 300/5 600****	Scie long. : 3 200/4 300/5 600 Scie transv. : 2 200 (2 100*****)
Largeur table élévatrice (mm)		2.200	2 200
Vitesse pousseur programmé (m/min)	jusqu'à 90**	jusqu'à 90**	Scie longitudinale : jusqu'à 90** Scie transversale : jusqu'à 130**
Vitesse chariot porte-scie (m/min)	jusqu'à 130 (option : 150)	jusqu'à 130 (option : 150)	jusqu'à 130 (option : 150)
Moteur scie principale (kW)	50 Hz : 11 (option 18 ou 24) 60 Hz : 11 (option 21 ou 28)	50 Hz : 11 (option 18 ou 24) 60 Hz : 11 (option 21 ou 28)	50 Hz : 11 (option 18 ou 24) 60 Hz : 11 (option 21 ou 28)
Moteur inciseur (kW)	1,5 (option : 2,2)	1,5 (option : 2,2)	1,5 (option : 2,2)
Moyenne besoin en air global (NI/min)	140	200	450
Besoin en air comprimé (bar)	6	6	6
Aspiration (m <sup>3</sup> /h)	3 800 (5 230****), 26 m/sec	3 800 (5 230****), 26 m/sec	6 600 (9 030****), 26 m/sec
Hauteur de pile max. sans fosse (mm)	–	560 (jusque long. de coupe 4 300) 450 (jusque long. de coupe 5 600)	560 (jusque long. de coupe 4 300) 450 (jusque long. de coupe 5 600)
Poids max. des piles (t)	–	4 (longueur de coupe 5 600 mm : 7)	4 (longueur de coupe 5 600 mm : 7)
Hauteur de travail (mm)	920	920	920
Tables à coussin d'air (mm)	3/3/4/5 x 2.160	3/3/4/5 x 2.160	2 x 2.160

\* Equipement de base

\*\* En avant 25 m/min

\*\*\* Mesure A : avec support d'aspiration 64 mm, mesure C : mesure de référence largeur pousseur programmé, s'y ajoute une augmentation de la largeur de la table élévatrice.

\*\*\*\* Pour la longueur de coupe 5 600 mm

\*\*\*\*\* Uniquement en exécution à droite

\*\*\*\*\* Largeur de pression maximale

Les données techniques et les photos n'engagent que partiellement notre responsabilité. Sous réserve de modifications.

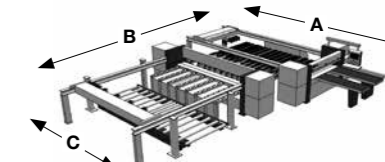
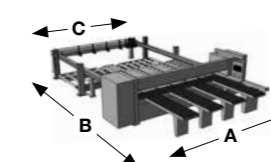
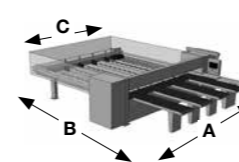

DIMENSIONS DE LA MACHINE***			
B-300	A (mm)	B (mm)	C (mm)
B-300/32/32	5 364	6 543	3 709
B-300/38/32	5 924	6 543	4 269
B-300/38/38	5 924	7 143	4 269
B-300/43/32	6 514	6 543	4 859
B-300/43/43	6 514	7 693	4 859
B-300/56/56	7 864	9 043	6 209

DIMENSIONS DE LA MACHINE***			
B-300 avec table élévatrice	A (mm)	B (mm)	C (mm)
B-300/32/22	5 364	9 963	3 636
B-300/38/22	5 924	9 963	4 196
B-300/43/22	6 514	9 963	4 786
B-300/56/22	7 864	11 413	6 136

DIMENSIONS DE LA MACHINE***			
B-300 en exécution angulaire	A (mm)	B (mm)	C (mm)
B-300/32/22	8 020	11 760	3 636
B-300/43/22	9 170	11 760	4 786
B-300/56/22	10 520	11 760	6 136

# HC LIFE CYCLE SERVICES

L'achat de nos machines s'accompagne d'un service optimal et d'un conseil individuel. Nous vous assistons avec des prestations de service et des produits innovants adaptés de façon optimale à vos besoins. Avec des délais de réaction

réduits et des solutions rapides pour vos clients, nous vous garantissons une grande disponibilité et une production économique, tout au long du cycle de vie de votre machine.



## TELESERVICE

- Assistance téléphonique par des experts formés en téléservice sur la commande, la mécanique et les technologies des procédés. Le résultat : plus de 90 % d'interventions sur site en moins et une solution plus rapide pour vous !
- L'application ServiceBoard aide à résoudre rapidement, facilement et concrètement les problèmes. Elle permet d'effectuer un diagnostic vidéo mobile en direct, d'envoyer automatiquement des demandes de SAV ou d'accéder au catalogue des pièces de rechange en ligne eParts.



## SERVICE PIÈCES DE RECHANGE

- Haute disponibilité des pièces et livraison rapide.
- Qualité garantie grâce à des kits de pièces de rechange et d'usure prédéfinis composés de pièces de rechange d'origine.
- Identifiez les pièces de rechange en ligne 24h/24 et faites vos demandes sur le site [www.eParts.de](http://www.eParts.de) ou commandez encore plus rapidement et plus facilement dans la nouvelle boutique en ligne HOMAG.



## MODERNISATION

- Actualisez votre parc de machines et augmentez votre productivité et la qualité de vos produits. Pour faire face dès à présent aux exigences futures !
- Nous vous assistons avec des mises à niveaux, des modernisations ainsi qu'un conseil et un développement individuels



## SERVICES NUMERIQUES

- ISN (IntelliServiceNet) – La nouvelle solution de téléservice du futur ! Reprise rapide de la production par un accès étendu du collaborateur SAV aux données physiques pertinentes.
- IntelliAdvice App – vous aide à travailler de façon autonome. Les solutions préventives de la nouvelle App se basent sur la combinaison de notre expérience et des données machine existantes.

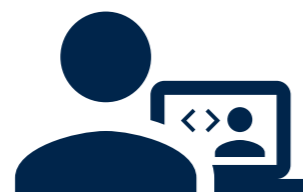

## LOGICIELS

- Assistance téléphonique et conseils via le service d'assistance du logiciel.
- La numérisation de vos pièces échantillons par un scan en 3D permet de gagner du temps et de l'argent par rapport à une reprogrammation.
- Interconnexion ultérieure de votre parc de machines avec des solutions logicielles intelligentes, de la construction à la production.



## SERVICE SUR SITE

- Augmentation de la disponibilité des machines et de la qualité des produits grâce à du personnel de maintenance certifié.
- Contrôle régulier, par le biais d'opérations de maintenance et d'inspections, garantissant la qualité optimale de vos produits.
- Réduction au minimum des temps d'arrêt en cas de pannes imprévisibles grâce à notre disponibilité technique élevée.



## FORMATIONS

- Grâce à des formations précisément adaptées à vos besoins, les opérateurs de vos machines sont capables de commander et d'entretenir les machines HOMAG de manière optimale.
- Nous vous fournissons également des supports de formation spécifiques comprenant des exercices pratiques qui ont fait leurs preuves.
- Formations en ligne et webinaires. Formez-vous sans vous déplacer, retrouvez votre formateur dans la classe numérique.



**Vous profitez de plus de...**

**1 350**

collaborateurs SAV dans le monde entier

**90 %**

d'interventions sur site en moins grâce à un téléservice efficace

**5 000**

clients en formation / an

**150 000**

machines documentées en ligne, en 28 langues, sur eParts





## **HOMAG Group AG**

info@homag.com  
www.homag.com



## **YOUR SOLUTION**