

Innovative Schleiftechnik für profilierte Leisten



LOEWER

Innovative Schleiftechnik

www.hoechsmann.com



Bürstschleiftechnologie in einer neuen Dimension



Konventionelle Profil-Bandschleifmaschinen stoßen oft an die Grenzen ihrer Leistungsfähigkeit: Komplizierte Profilformen, sehr hohe oder auch geringe Stückzahlen sind Anforderungen, die auf herkömmliche Weise kaum zu bewältigen sind.

Mit einer ganzen Reihe richtungsweisender Innovationen hat Löwer das Thema Bürstschleifen neu definiert. Neue Schleifaggregate wie z.B. Excenter-Discs oder optimal auf den Einsatz flexibler bürstenunterstützter Schleiflamellensysteme abgestimmte Contact-Belt-Aggregate machen es nun möglich, auch komplizierte und häufig wechselnde Profile sauber zu schleifen. Und das neuentwickelte Bürstschleifsystem Smart-Flex stellt nun jederzeit das technisch bestmögliche Werkzeug für alle Löwer-Maschinen zur Verfügung.

Das Gesamtpaket überzeugt. Das Resultat: Top-Ergebnisse beim Schleifen von Profilleisten. Ob Holzschliff, MDF, Grundierung oder Lack – Löwer bietet die passende Lösung.



LOEWER

Innovative Schleiftechnik

www.hoechsmann.com



Einfache Walzenaggregate liefern in den seltensten Fällen optimale Schleifergebnisse. Deshalb bietet Löwer mit dem **MultiMaster** ein modulares Maschinen-

konzept für den Holz- und Zwischenschliff von Profileisten. Durch den Einsatz von Schleifaggregaten wie Excenter-Discs, Contact-Belt oder Planetenköpfen schafft der MultiMaster ein Höchstmaß an Flexibilität. Und in Verbindung mit dem Bürstschleifsystem Smart-Flex werden bisher unerreichte Schleifergebnisse erzielt.

MultiMaster - alles möglich

- modulares Konzept, angepasst an die jeweilige Schleifaufgabe
- von einfachst bis zur integrierten Schleifstraße
- Arbeitsbreite 150 oder 300 mm
- Bearbeitung von 1, 2, 3 oder 4 Seiten
- komplett gekapseltes Maschinengehäuse

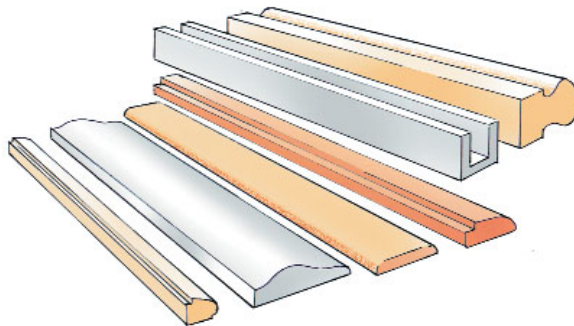

MultiMaster Modelle:

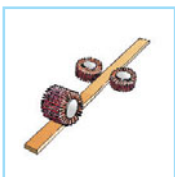

LZ 3 B

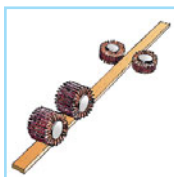

LZ 3 BB



LZ 4 B

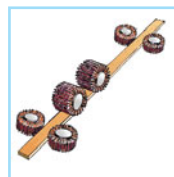

LZ 3x2 BB

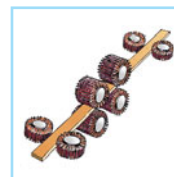

LZ 4x2 BB

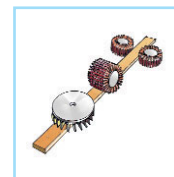

LZ 3 DB

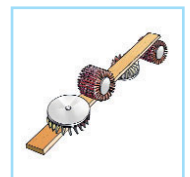

LZ 2 DB

opt für Finish- und Zwischenschliff von Leisten

Freie Auswahl - Die Schleifaggregate im MultiMaster:

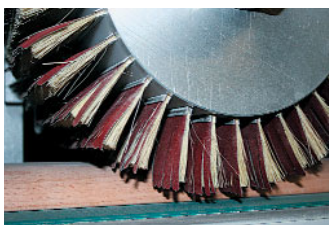

Bürstwalzenaggregat:
Durch Einsatz des Smart-Flex Schleiflamellensystems unglaublich vielseitig zu bestücken. In Verbindung mit einer Eintauchautomatik ideal zum Schleifen bereits abgelängter Werkstücke.

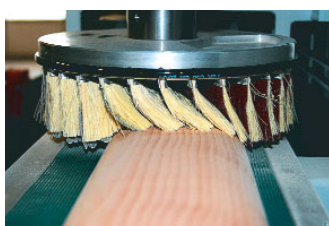

Excenter-Disc:
Excentrisch gelagerte und genutete Disc, intensiver Querschleiff aus zwei Richtungen. Ideal für leichte bis mittlere Profiltiefen oder Längsradien.



Planetenkopf:
Drei rotierende Discs mit überlagerter Kopfdrehung. Gleichmäßige Bearbeitung aus allen Richtungen und bestes Entfaserungsergebnis bei leichten Profilen.

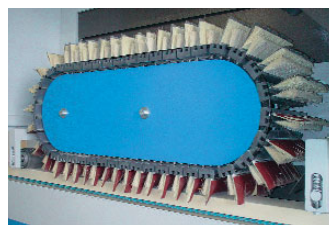

Contact-Belt:
Umlaufendes Lamellenband mit sehr langer Eingriffzone, dadurch ideal für intensiven Holzschleiff bei höheren Vorschubgeschwindigkeiten.

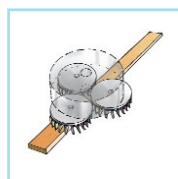
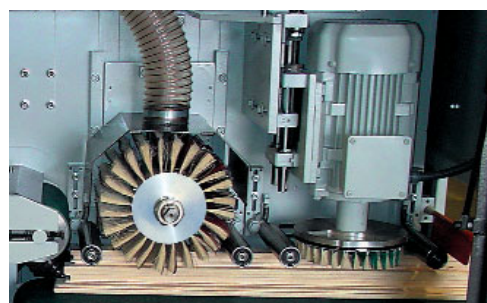
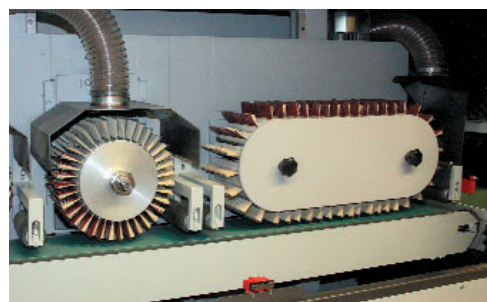
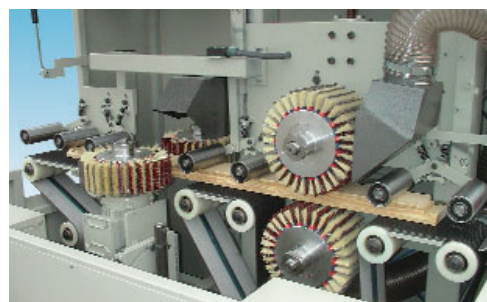

LZ P

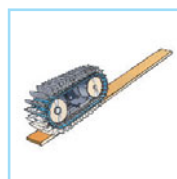

LZ C

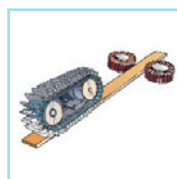

LZ 3 C

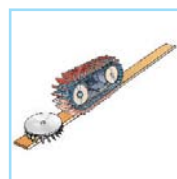

LZ DC

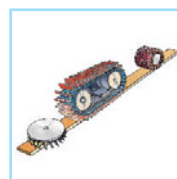

LZ DCB

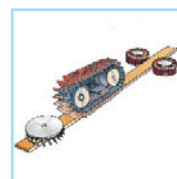

LZ 3 DC

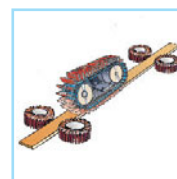

LZ 3x2 C

LOEWER

Innovative Schleiftechnik

www.hoechsmann.com

LeistoMat Finish- und Zwischenschliffautomat



In Sekunden von einem Profil auf das nächste wechseln? Kein Problem mit dem **Löwer Leistomat**. Kleine Stückzahlen bis hin zu einer „rahmen-

weisen“ Fertigung wie im Fensterbau erfordern eine schnelle Einstellung auf das neue Format. Mit dem Leistomat wählen Sie die Profilform SPS-gesteuert einfach per Taster. Die Werkstückbreite wird mittels Sensoren erfasst und automatisch eingestellt. Die serienmäßige Eintauchautomatik aller Schleifaggregate sorgt zudem für einen optimalen Schliff, ohne stirnseitige Kanten durchzuschleifen. „Losgröße 1“ per Tastendruck.

Erhältlich als

Leistomat LZ 6: 6 Schleifwalzenaggregate

Leistomat LZ 8: 8 Schleifwalzenaggregate

Leistomat LZ 12: 12 Schleifwalzenaggregate

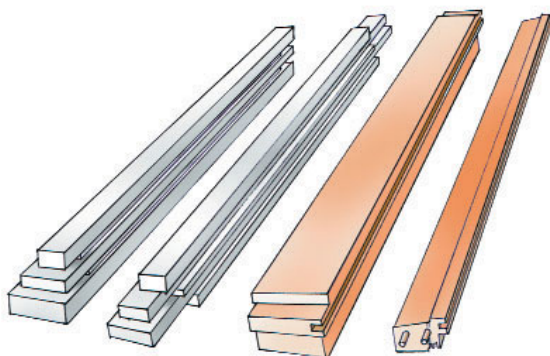

Beispiel: Profilvorwahl einfach per Taster mit automatischer Einstellung aller schleif-relevanten Parameter in Sekundenschnelle

LOEWER

Innovative Schleiftechnik

www.hoechsmann.com

t bei häufig wechselnden Profilen



Standardprofilvorbereitung per Taster mit 6 Grundprofilen

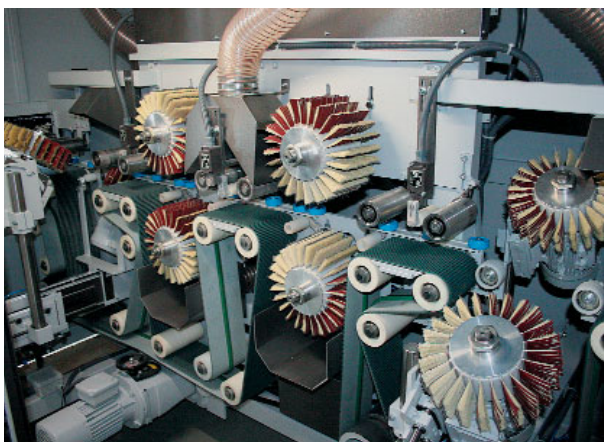

Leistomat LZ 8, Bearbeitung von:

- 1 x schräg oben rechts, 1 x schräg unten links
- 2 x Fläche oben, 2 x Fläche unten (Gleichlauf / Gegenlauf)
- 1 x schräg oben links, 1 x schräg unten rechts

Leistomat: Kompromisslose Flexibilität

- Profilvorbereitung per Taster, automatische Einstellung aller Aggregate auf die Profilform
- automatische Werkstück-Breitenerkennung und Einstellung der linken Aggregate auf die gemessene Breite
- Eintauchautomatik aller Aggregate, kein Durchschleifen der stirnseitigen Kanten
- konstante Durchlaufhöhe (Verkettung in Oberflächenlinie)
- schonender und sicherer Transportbandvorschub
- komplett gekapseltes Maschinengehäuse
- vielfältiges Zubehör und Anpassung an individuelle Schleifaufgaben möglich
- Arbeitsbreite 150 mm (200 mm)

DoubleMaster Zweiseitige Bandschleifmaschine



Die DoubleMaster - schwere Massivholzschleifmaschinen für den Einsatz in der Industrie. Für die zweiseitige Bearbeitung sind die Modelle mit jeweils einem oder zwei Bandschleifaggregaten oben und unten ausgestattet.

Der Einsatz verschleißfester CERMET-Schleifschuhe garantiert feinste Oberflächen bei höchster Maßhaltigkeit. Dieses LÖWER-Prinzip ermöglicht eine dauerhafte Schleifgenauigkeit von 1/10 mm.

Das optionale Disc-Aggregat mit sehr feiner Schleifbandkörnung hinter dem zweiten Schleifband sorgt für ein optimales Entfasern der Fläche. Als Vierbandautomat DSM 2004 ist der DoubleMaster heute die erste Wahl beim Schleifen von Fensterteilen.

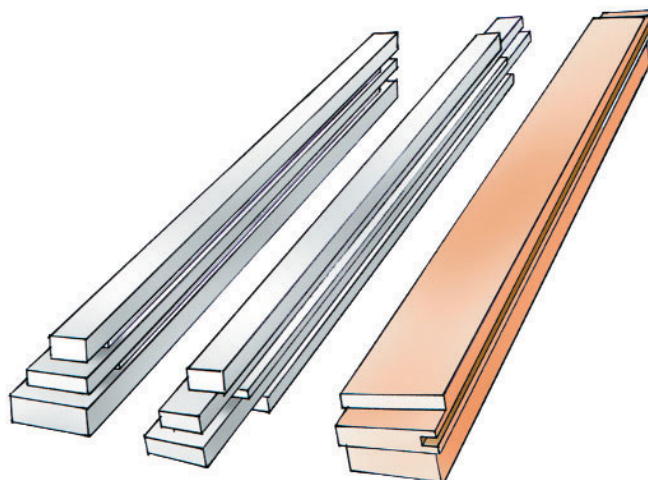

DoubleMaster: massive Präzision

- dauerhaft verschleißfeste CERMET Schleifschuhe
- sehr hohe Maßhaltigkeit, 1/10 mm Schleifgenauigkeit
- stabile Ausführung für Dauerbelastung
- in Kombination mit Discs ideal für Flächen mit seitlichen Radien
- mit Transportbandansaugung auch für dünne Leisten ab 1mm Dicke
- erhältlich in 200 mm oder 300 mm Schleifbandbreite

LÖWER

Innovative Schleiftechnik

www.hoechsmann.com

hinen für Massivholz

Mögliche Modelle (z. B. mit 200 mm Schleifbandbreite):

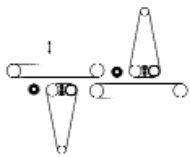

DSM 2000 mit Reinigungsbürste
(Standardausführung)

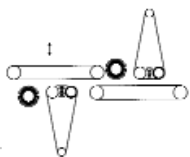

DSM 2000 mit Option
Schleiflamellenwalze für leichtes
Nachglätten

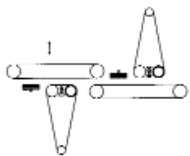

DSM 2000 mit Option Discaggregat
ideal zum Schleifen von Leisten mit
Radien

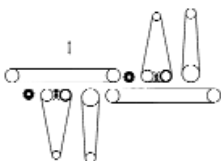

DSM 2004 mit Reinigungsbürste
(Standardausführung)

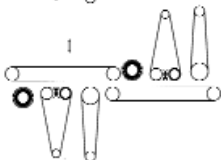

DSM 2004 mit Option
Schleiflamellenwalze für leichtes
Entfasern

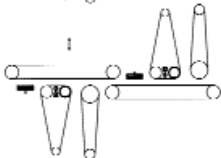

DSM 2004 mit Option Discaggregat
Top Finish im Fensterbau

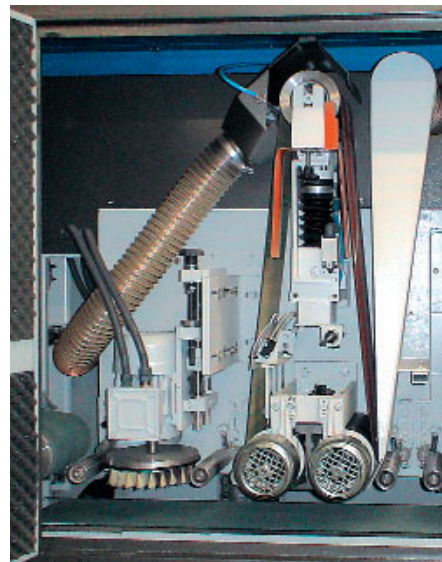

Je Seite 1 Schleifband + Disc.
Ideal zum Schleifen von Klappladen-Lamellen



Je Seite 2 Schleifbänder + Disc.
Top-Finish für Fensterteile

LOEWER

Innovative Schleiftechnik

www.hoechsmann.com

MiniMaster Einseitige Bürstschleifmaschine

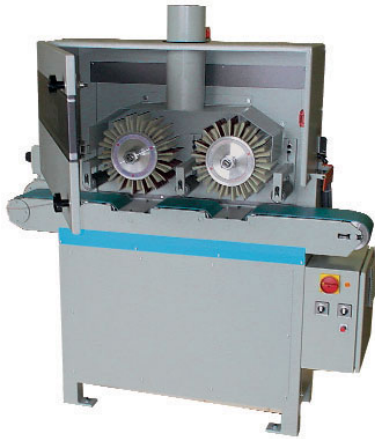

Der **MiniMaster** – die ideale Maschine für den Finish- und Zwischenschliff einfacher Profilleisten in 150 mm oder 300 mm Breite. Erhältlich mit 1, 2 oder 4 Schleifwalzen von oben.

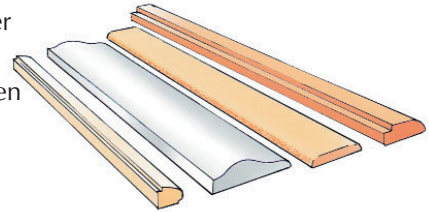

Die Eintauchautomatik bewirkt, dass die Schleifwalze über den stirnseitigen Werkstückkanten ein- und austaut. Der Vorteil:

Bei bereits auf Länge geschnittenen und grundierten Leisten wird die Grundierung an den Stirnseiten nicht durchgeschliffen! Als Option verfügbar für die Modelle MiniMaster, Multimaster und TopSpin F; beim Leistomat bereits serienmäßig enthalten.

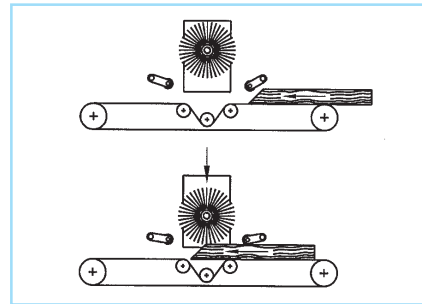

Die Transportbandunterbrechung

ermöglicht ein tiefes Zustellen der Schleiflamellenwalze und somit genügend Schleifdruck auch bei sehr dünnen Werkstücken, ohne daß die Schleiflamellen das Transportband berühren. Dies schont das Transportband und senkt den Schleifmittelverbrauch.

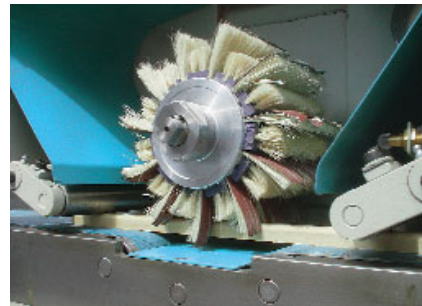

MiniMaster - stufenlos schonend

- stufenlose Spindeldrehzahl
- schonender und sicherer Transportbandvorschub
- konstante Tischhöhe (Verkettung in Oberflächenlinie)
- Option „Transportbandunterbrechung“ zur Bearbeitung dünner Werkstücke
- Option „Eintauchautomatik“ für perfekte Stirnseiten
- geschlossenes Maschinengehäuse für staubarme Umgebung

LOEWER

Innovative Schleiftechnik

www.hoechsmann.com

Innovation aus Tradition



Bereits 1861 gegründet, ist Löwer bis heute ein Familienunternehmen mit der ganzen Verantwortung für seine Kunden. Von der Schmiede über den Landmaschinenbau und die Eisengießerei bis hin zu den aktuellen Schleifautomaten hat Löwer in der technologischen Entwicklung Zeichen gesetzt.

Die Konzentration auf Holzbear-

beitungsmaschinen erfolgte in den 30er Jahren.

1960 verließ die erste Schleifmaschine das Werk.

Bis heute wurden mehr als 18.000 LÖWER-Maschinen ausgeliefert. Seit jeher setzt Löwer auf die Kombination aus Erfahrung und Fortschritt. Mitarbeiter mit zum

Teil über Jahrzehnte erworbenem Know-how arbeiten in Teams mit jungen Technikern an den Produkten für morgen. Unsere Kunden profitieren von dem Wissen einer seit langem auf Schleiftechnik spezialisierten Unternehmung – weltweit.

Vier von fünf Löwer-Erzeugnissen gehen heute in den Export.



Das LÖWER-Schleifzentrum - Grenzen testen, Horizonte eröffnen



Viele Aufgaben lassen sich mit bewährter Schleiftechnik lösen. Aber welches Produkt erfüllt die Anforderungen am besten? Manches Mal geht es nicht ohne die technische Anpassung der Ausrüstung an den Auftrag.

Oder kommt sogar eine Neukonstruk-

tion in Betracht? Im Schleifzentrum können die Möglichkeiten und Grenzen der vielfältigen Produkte und ihrer Varianten überprüft werden. Die Simulation der tatsächlichen Aufgabe ist auch heute noch die sicherste Möglichkeit, das optimale Resultat sicherzustellen. Und bei neuen Herausforderungen bietet das Schleifzentrum alle Möglichkeiten, gemeinsam an einer Lösung zu arbeiten.

LOEWER

Innovative Schleiftechnik

www.hoechsmann.com

Unsere Kompetenz-Schwerpunkte

Innovative Schleiftechnik für die Anwendungsbereiche:



■ Leisten / Profile



■ Türen / Fronten



■ Fensterbau



■ Holzbau

■ sowie für weitere spezielle Anwendungen.

■ passend für unsere Bürstschleifmaschinen: **Smart-Flex** by LÖWER,

das vielseitige Schleiflamellen-System für höchste Ansprüche.

LOEWER

Innovative Schleiftechnik

Jakob Löwer
Inh. von Schumann GmbH & Co. KG
Am Wasser 4
34576 Homberg (Germany)

Tel. + 49 (0) 56 81 99 04 - 0
Fax + 49 (0) 56 81 99 04 99
e-mail: info@loewer-maschinen.de

www.loewer-maschinen.de

www.hoechsmann.com