

# SVP UNIVER

50 years anniversary



SEZIONATRICI VERTICALI  
VERTICAL PANEL SAWS  
SENKRECHTE FORMATPLATTENSAEGEN  
SECCIONADORAS VERTICALES  
SCIES A PANNEAUX VERTICALES



Putsch® - Meniconi  
Putsch® - Group

La Putsch-Meniconi, fondata nel 1956, con sede a Poggibonsi in provincia di Siena, fa parte del Gruppo Tedesco Putsch.

La produzione della Putsch-Meniconi si articola in diversi settori, collocandosi ai vertici mondiali per la produzione di sezionatrici verticali per il taglio di pannelli in legno e materiali plastici • Impianti completi per l'industria zaccarifica • Utensili per scarnire e rifilare per l'industria calzaturiera • Macchine utensili per l'industria del vetro cavo • Sezionatrici automatiche per il taglio del vetro blindato.

Putsch-Meniconi, founded in 1956, situated in Poggibonsi in the province of Siena, is a branch of the German Group Putsch.

The production range of Putsch-Meniconi, is divided in different sections and is one of the world leading manufacturer for the production of vertical panel saw for cutting wooden panels and plastic materials • Complete plants for the sugar industries • Tools for skiving and trimming machines for the shoes industries • Machines and tools for the hollow glass industries • Vertical automatic saws for bullet proof glass.

Die Firma Putsch-Meniconi mit Sitz in Poggibonsi (Siena) wurde im 1956 gegruendet und gehoert zu der deutschen Gruppe Putsch.

Putsch-Meniconi ist in mehreren Produktionszweigen taetig und zaehlt zu den fuehrenden Hersteller von: vertikalen Plattensaegen zum Zuschneiden von Platten aus Holz und Plastik • kompletten Anlagen fuer die Zuckerindustrie • Ledermessern zum Schaben von Leder und Haeuten fuer die Schuhindustrie • Maschinen und Zubehoer fuer die Hohlglasindustrie • automatische Panzerglassaegen.

La Putsch-Meniconi, fundada en el 1956, domiciliada en Poggibonsi en la provincia de Siena, esta asociada al Grupo Aleman Putsch.

La produccion de la Putsch-Meniconi, se ubica en diferentes campos, colocándose a la cabeza de los productores de seccionadoras verticales, para el corte de tableros y materiales plasticos en planchas • Fabricación de plantas completas para la industria azucarera • Fabricación de herramientas para descarnar y refilado, para la industria de calzados • Fabricación de maquinarias y herramientas para la industria del vidrio hueco • Fabricación de seccionadoras automaticas para el corte del vidrio de seguridad antibala.

La Putsch-Meniconi, fondée en 1956, située a Poggibonsi dans la province de Sienné, est associée au Groupe Aleman Putsch.

La production de la Putsch-Meniconi est composée de plusieurs secteurs, et se place au sommet mondiale pour la production de scies a panneaux verticales pour le bois et plastique • Installations completes pour l'industrie sucrière • Outils pour machines a echarner et raboter pour l'industrie des chaussures • Machines et outils pour l'industrie du verre à chaud et soufflé • Machines automatiques pour couper le verre multi-feuilleté de fort epaisseur.



[info@putschmeniconi.com](mailto:info@putschmeniconi.com)

[www.putschmeniconi.com](http://www.putschmeniconi.com)

53036 POGGIBONSI (SI) - ITALY - Via Irlanda, 1 - C.P. 300 Tel. (+39) 0577 90311 - Fax (+39) 0577 979335



**SVP980A - SVP980M**  
*automatic manual*

pag. 4

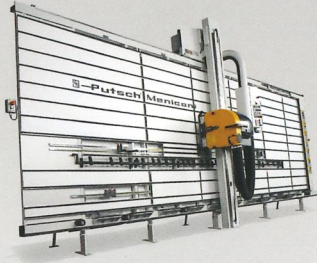

**SVP950A - SVP950M**  
*automatic manual*

pag. 7

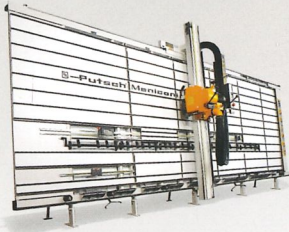

**SVP133 - SVP145**  
*manual manual*

pag. 10

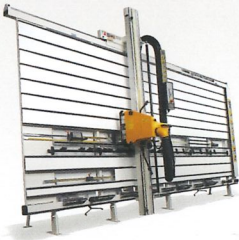

**SVP145/45°**  
*manual*

pag. 12



INDEX



**Puttsch® - Meniconi**  
**-Puttsch®-Group**



# SVP 980A - SVP 980M

automatic manual



### SVP 980

- La nuova generazione di macchine che garantiscono una precisione assoluta, grazie anche al nuovo ed esclusivo sistema di guide lineari sullo scorrimento del carrello ed inserimento del gruppo lama.
- Programmatore di tagli orizzontali (N.9 programmi per 99 ripetizioni): di serie sul modello automatico.
- Ribaltamento automatico del gruppo lama da verticale a orizzontale e viceversa.
- Bloccaggio pneumatico del montante senza uso del pedale, per i tagli verticali.
- Bloccaggio pneumatico del carrello per i tagli orizzontali.
- Gruppo incisore, con lame accoppiate, con motore indipendente: sistema esclusivo.
- Velocità d'avanzamento a selezione graduale, tramite inverter tra 4 e 20 m/min.
- Sollevamento pneumatico delle ruote di scorrimento.
- Sensore di riconoscimento ruote alzate con spia lampeggiante.
- Sensore di riconoscimento fine pannello.
- Convogliatore polvere lato destro per tagli orizzontali.
- Lettore digitale per tagli verticali, con regolazione decimale.
- Dispositivo ribaltabile per pezzi piccoli, su tutta la lunghezza della macchina.
- Logica di funzionamento regolata da PLC.

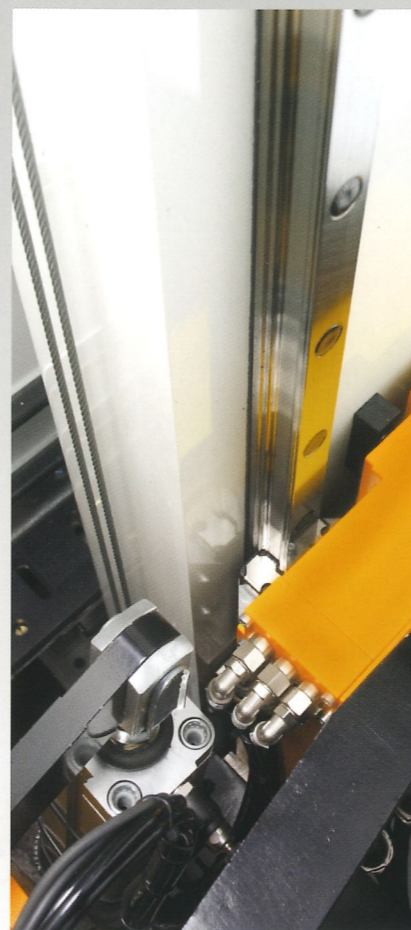

### SVP 980

- It is a new generation of machines that guarantee the utmost accuracy, thanks to the new and unique system with Star linear guides along the beam for carriage sliding path and on the plunging of the saw unit.
- Horizontal cut programmer (9 programmes for 99 repetitions). The programmer is a standard feature on automatic models.
- Automatic turnover of the saw unit from vertical to horizontal position and viceversa.
- Beam pneumatic locking with no pedal, for vertical cuts.
- Carriage pneumatic locking for horizontal cuts.
- Scoring unit, with twin blades and independent motor - exclusive system.
- Progressive feeding speed, which can be set to 4-20 m/min by means of an inverter.
- Pneumatic lifting system of rollers
- Rollers-up warning light.
- End-of-panel sensor.
- Dust catcher on the right side, for horizontal cuts.
- Digital readout for vertical cuts, with micrometric adjustment
- Tilting device for small pieces, installed all along the machine.
- PLC-controlled operating logics.

### SVP 980

- Eine neue Generation von Maschinen, die absolute Präzision gewährleisten, dank dem innovativen, exklusiven System linearer Führungen für Schlitten und Sägeaggregat.
- Programmierbar für waagerechte Schnitte (9 Programme für 99 Wiederholungen): serienmäßig beim Automatikmodell.
- Automatische Umstellung des Sägeaggregats von senkrecht auf waagrecht und umgekehrt.
- Pneumatische Blockierung des Sägebalkens ohne Benutzung des Pedals bei senkrechten Schnitten.
- Pneumatische Blockierung des Schlittens bei waagerechten Schnitten.
- Vorritzaggregat mit Doppelsägeblättern und eigenem Motor: exklusives System.
- Stufeneinstellung der Vorschubgeschwindigkeit durch Inverter, von 4 bis 20 m/Min.
- Pneumatische Anhebung der Förderrollen.
- Sensor zur Erkennung der angehobenen Förderrollen mit Kontrollleuchte.
- Sensor zur Erkennung des Plattenendes.
- Staubabsauganlage an der rechten Seite für waagerechte Schnitte
- Digitale Massanzeige für senkrechte Schnitte, mit Dezimaleinstellung.
- Ausklappbare Hilfsauflage für kleine Werkstücke, auf der gesamten Länge der Maschine.
- Programmierbare Steuerung.

### SVP 980

- La nueva generación de máquinas que garantizan una precisión absoluta, gracias también al nuevo y exclusivo sistema de guías lineales en el deslizamiento del carro y en la introducción del grupo de corte.
- Programador de cortes horizontales (nº9 programas para 99 repeticiones): de serie en el modelo automático.
- Vuelco automático del grupo de corte de vertical a horizontal y viceversa.
- Bloqueo neumático de la bancada sin uso de pedal, para los cortes verticales.
- Bloqueo neumático del carro para los cortes horizontales.
- Grupo incisor, con hojas acopladas, con motor independiente: sistema exclusivo.
- Velocidad de avance de selección gradual, mediante inverter entre 4 y 20 m/min.
- Subida y bajada neumática de las ruedas de deslizamiento.
- Sensor de identificación de ruedas subidas con luz indicadora intermitente.
- Sensor de identificación final panel.
- Conductor de polvo lado derecho para cortes horizontales.
- Lector digital para cortes verticales, con regulación decimal.
- Dispositivo abatible para piezas pequeñas, en toda la longitud de la máquina.
- Lógica de funcionamiento regulada por PLC.

### SVP 980

- La nouvelle génération de machines qui garantissent une précision absolue, grâce aussi au système nouveau et exclusif de glissières linéaires sur la poutre pour le glissement du chariot et sur la plongée du groupe lame.
- Programmeur de coupes horizontales (9 programmes pour 99 répétitions): de série sur le modèle automatique.
- Basculement automatique du groupe lame de la position verticale à l'horizontale et vice-versa.
- Blocage pneumatique de la poutre sans utiliser la pédale, pour les coupes verticales.
- Blocage pneumatique du chariot pour les coupes horizontales.
- Groupe incisiveur, avec des lames accouplées, avec un moteur indépendant: système exclusif.
- Vitesse d'avancement à sélection graduelle, au moyen d'un inverter entre 4 et 20 m/min.
- Soulèvement pneumatique des roues de glissement.
- Détecteur de reconnaissance rouleaux montées avec un témoin lumineux.
- Détecteur de reconnaissance de fin de panneau.
- Buse captation poussière côté droit, pour coupes horizontales.
- Affichage digitale pour coupes verticales, avec réglage décimal.
- Rails rabattables pour de petites pièces, sur toute la longueur de la machine.
- Logique de fonctionnement réglée par PLC.



# SVP 980A - SVP 980M

## DATI TECNICI • TECHNICAL DETAILS • TECHNISCHE BESHREIBUNG DATOS TECNICOS • DONNEES TECHNIQUES

Massima altezza di taglio verticale • Max. height of vertical cut Größte senkrechte Schnitthöhe • Mxima altura de corte vertical Max. hauteur de coupe verticale	mm. 2200
Massima altezza di taglio orizzontale • Max. height of horizontal cut Größte waagrechte Schnitthöhe • Mxima altura de corte horizontal Max. hauteur de coupe horizontale	mm. 2100
Massima lunghezza di taglio • Max. length of cut Größte Schnitthe • Mximo largo de corte Max. longueur de coupe	mm. 5300
Massimo spessore di taglio • Max. depth of cut Größte Schnittiefe • Mximo grueso de corte Max. profondeur de coupe	mm. 80
Potenza del motore • Motor output Motorleistung • Potencia del motor Puissance du moteur	HP. 7,5
Diametro della lama • Blade diameter Saegeblattdurchmesser • Dimetro de la hoja Dimtre de la lame	mm. 300
Giri della lama al minuto • Blade r.p.m. U/min.Saegeblatt • Rev. de la hoja p.m. Vitesse de la lame tr/min.	ca.5000

Putzsch - Meriboni  
Putzsch-Group

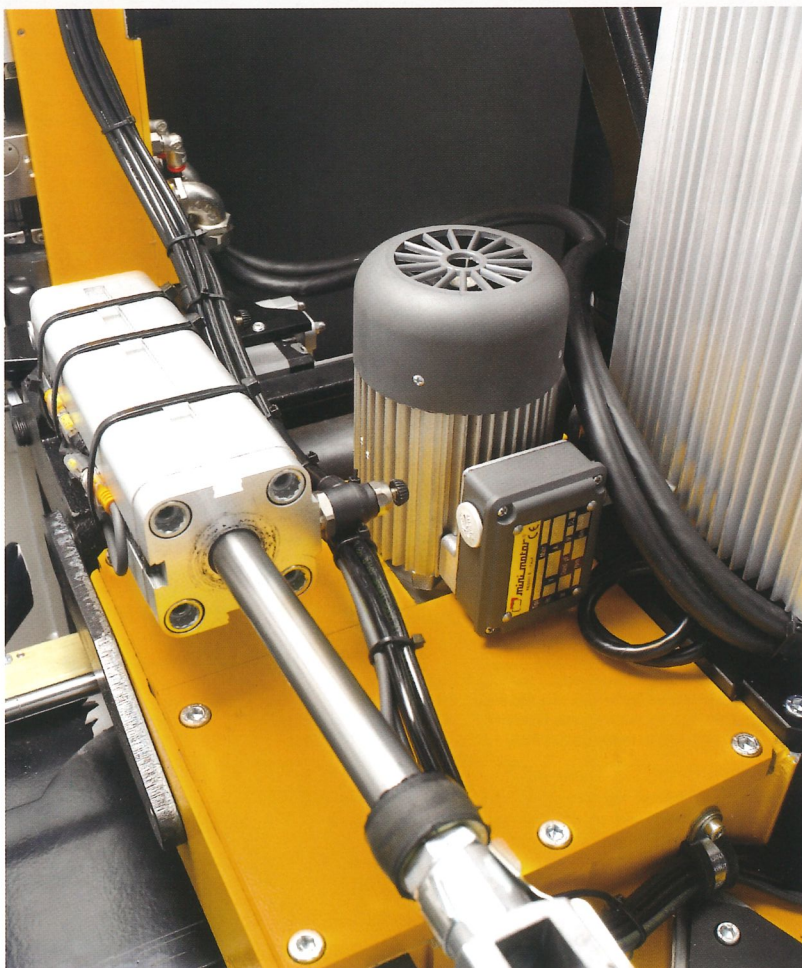
- Motore indipendente per gruppo incisore
- Independent motor for scoring unit
- Eigene Antriebsmotor des Vorritzagregates
- Motor independiente por grupo incisor
- Moteur indpendent pour groupe inciseur

- Lama principale con gruppo incisore a lame accoppiate
- Main blade and scoring unit with 2 split saw blades
- Hauptsaegeblatt mit Vorritzagregat mit zwei Saegeblettern
- Hoja principal y grupo incisor de doble sierra
- Lame principal et groupe inciseur avec deux lames



# SVP950A - SVP950M

automatic manual

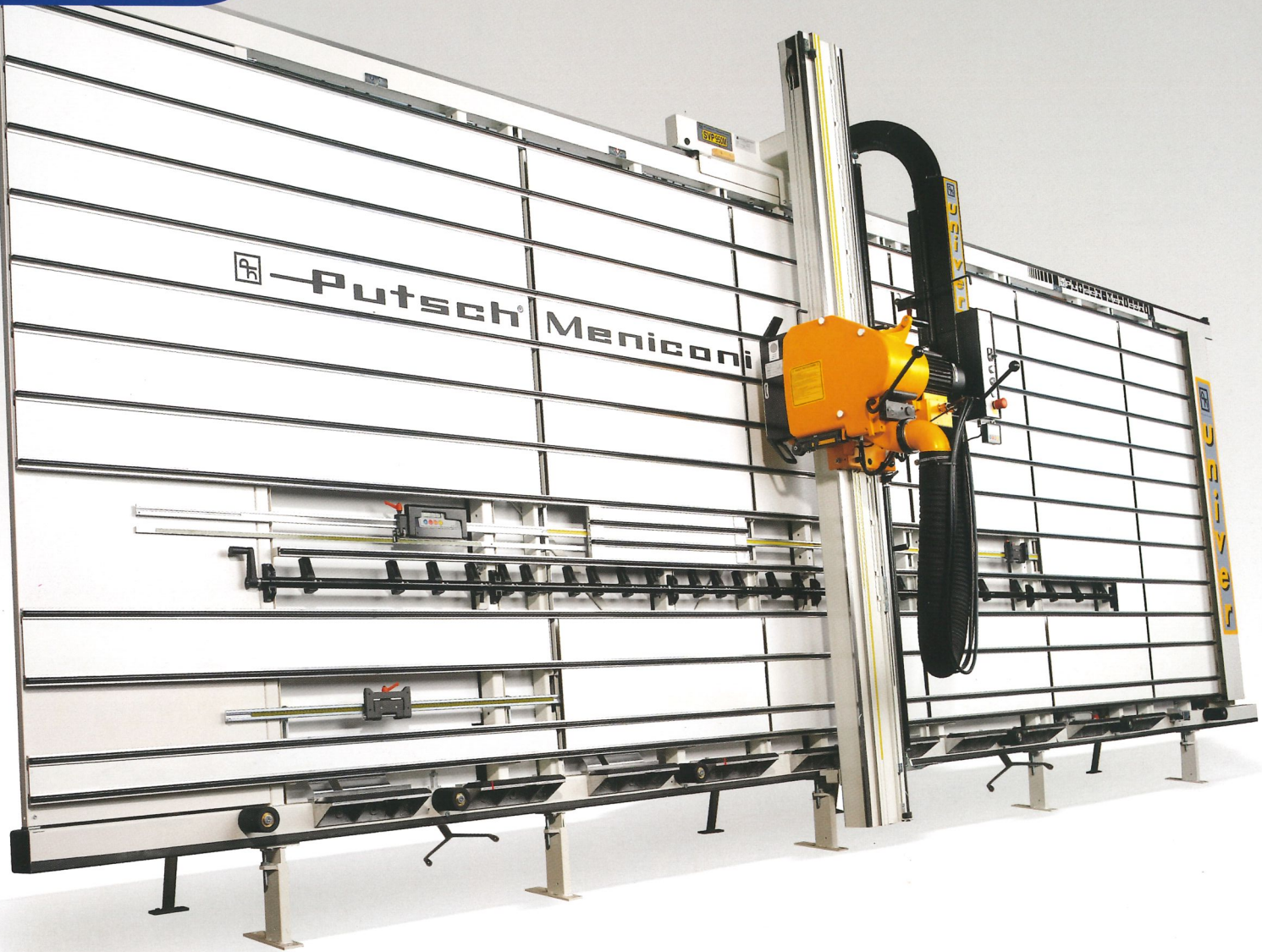

## SVP 950

- Modello di alta gamma presente sul mercato con successo da molti anni, caratterizzato dall'estrema robustezza, massima precisione e grandi prestazioni. Disponibile in diverse configurazioni, anche automatiche, con una vasta scelta di accessori e dispositivi per rendere più agile e flessibile l'utilizzo.

mm 5300



mm 80



mm 2200



# SVP 950A automatic



- Versione automatica del modello SVP 950 A
- Automatic version of the model SVP 950 A
- Automatische Variante der Model SVP 950 A
- Versión automática del modelo SVP 950 A
- Version automatique du modèle SVP 950 A

- Il piano spostabile automatico permette di non danneggiare i listelli di appoggio durante i tagli orizzontali
- The automatic shifting frame allows to avoid the cutting of plastic strips during horizontal cuttings
- Automatische Wegschwenkrost der dem Zuschnitt vom Auflageleisten vermeidet
- La parrilla móvil automática permite de no dañar los listones de apoyo durante los cortes horizontales
- Le châssis escamotable automatique permet de ne pas couper les baguettes pendent les coupes horizontales

## SVP 950

- This top-range model has been in the industry market successfully for many years. It is very solid and accurate, and guarantees great performances. It is available in several configurations, even in automatic models, with a wide choice of accessories and devices to make it more versatile and practical in its applications.

## SVP 950

- Spitzenmodell, das seit vielen Jahren erfolgreich auf dem Markt vertreten ist. Extreme Robustheit, äußerste Präzision und hohe Leistung. In verschiedenen Konfigurationen erhältlich, mit großer Auswahl an Zubehörteilen und Sonderausstattungen für eine bequeme und flexible Benutzung.

## SVP 950

- Modelo de alta gama que lleva muchos años de éxito en el mercado, caracterizado por su gran solidez, máxima precisión y excelentes prestaciones. Disponible en distintas configuraciones, incluso automáticas, con una amplia gama de accesorios y dispositivos que hacen su uso más fácil y flexible.

## SVP 950

- Modèle haut de gamme qui est présent et a du succès sur le marché depuis de nombreuses années, caractérisé par son extrême robustesse, sa très grande précision et ses hautes performances. Disponible dans plusieurs configurations, automatiques aussi, avec un vaste choix d'accessoires et de dispositifs pour en rendre son utilisation plus facile et flexible.

# SVP 950A - SVP 950M

## DATI TECNICI • TECHNICAL DETAILS • TECHNISCHE BESHREIBUNG DATOS TECNICOS • DONNEES TECHNIQUES

Massima altezza di taglio verticale • Max. height of vertical cut  
Größte senkrechte Schnitthöhe • Mxima altura de corte vertical  
Max. hauteur de coupe verticale **mm. 2200**

Massima altezza di taglio orizzontale • Max. height of horizontal cut  
Größte waagrechte Schnitthoehe • Mxima altura de corte horizontal  
Max. hauteur de coupe horizontale **mm. 2100**

Massima lunghezza di taglio • Max. lenght of cut  
Größte Schnitthoehe • Mximo largo de corte  
Max. longueur de coupe **mm. 5300**

Massimo spessore di taglio • Max. depth of cut  
Größte Schnittiefe • Mximo grueso de corte  
Max. profondeur de coupe **mm. 80**

Potenza del motore • Motor output  
Motorleistung • Potencia del motor  
Puissance du moteur **HP. 7,5**

Diametro della lama • Blade diameter  
Saegeblattdurchmesser • Dimetro de la hoja  
Diamtre de la lame **mm. 300**

Giri della lama al minuto • Blade r.p.m.  
U/min.Saegeblatt • Rev. de la hoja p.m.  
Vitesse de la lame tr/min. **ca.5000**

**Putzsch - Merloni**  
-Putzsch-Group

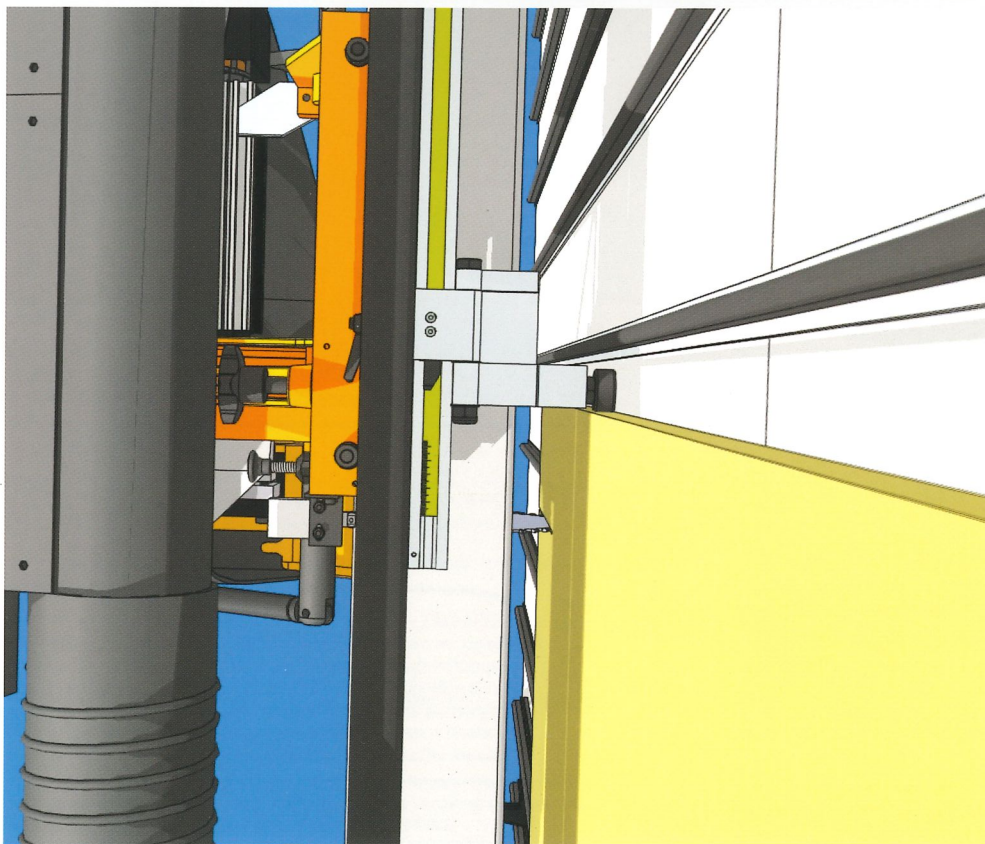

- Dispositivo taglio strisce orizzontali
- Repeat cutting device of horizontal strips
- Vorrichtung zum Zuschnitt waagrechter Streifen
- Dispositivo corte tiras horizontals
- Dispositif coupes de bandes repetitive en horizontale







# SVP 133 - SVP 145 manual manual



### SVP 133 - 145

Sono le sezionatrici verticali ideali per ogni esigenza di taglio, con il migliore rapporto qualità/prezzo sul mercato. Sono macchine versatili che grazie ad un'ampia gamma di accessori permettono di ottenere prestazioni tipiche di una macchina di categoria superiore aumentando la redditività. Sono disponibili diverse varianti e configurazioni, anche automatiche, concepite per far fronte alle esigenze di ogni utilizzatore e adatte a tutti i lavori di sezionatura che si presentano.



# SVP 145A automatic



- Possibilità base di appoggio di solo ruote frenate o folli
- Possibility to get base bottom on braking or free rollers
- Auflage mit gebremsten und nicht gebremsten Alurollen
- Posibilidad base de apoyo abajo con ruedas frenadas o libres
- Possibilit  d'avoir plan d'appui sur rouleaux frein es ou non frein es



- Base di appoggio su blocchi e ruote a scomparsa
- Base with supports and retractable rollers
- Kunststoffbeschichtete Alublocken mit wegschwenkbare Rollen
- Base de apoyo con soportes y ruedas retractiles
- Base d'appui avec sabots et rouleaux escamotables

## SVP 133/145

- These are vertical panel saws responding to all cutting requirements and offering the best value for money. Thanks to a wide range of accessories, these machines guarantee performances that are typical of higher-category equipments and increase profitability. They are available in several configurations, even in automatic models. They were designed to meet the needs of any user and to be suitable for all kinds of cutting operations.

## SVP 133/145

- Die idealen Plattens gen f r jeden Bedarf, mit dem besten Preis-Leistungs-Verh ltnis auf dem Markt. Die Maschinen sind  u erst vielseitig; Ihre gro e Auswahl an Zubeh rteilen erm glicht es, hochwertige Leistungen – typisch f r Maschinen h herer Kategorie – zu erzielen und die Rentabilit t zu erh hen. Es sind verschiedene Varianten und Konfigurationen – auch mit Automatikfunktionen – erh ltlich, so dass die Maschinen an den Bedarf jedes Benutzers und an alle durchzuf hrenden Schnitvorg nge angepasst werden k nnen.

## SVP 133/145

- Son las seccionadoras verticales ideales para cualquier necesidad de corte, con la mejor relaci n calidad/precio del mercado. Se trata de m quinas vers tiles que, gracias a una amplia gama de accesorios, pueden ofrecer las prestaciones t picas de una m quina de categor a superior y aumentar la rentabilidad. Est n disponibles diferentes variantes y configuraciones, incluso autom ticas, concebidas para solucionar las necesidades de cualquier usuario, adecuadas para todos los trabajos de corte que se presenten.

## SVP 133/145

- Ce sont les scies verticales id ales pour toutes les exigences de la coupe ayant le meilleur rapport qualit /prix sur le march . Ce sont des machines versatiles qui, gr ce   une vaste gamme d'accessoires, permettent d'obtenir des prestations typiques d'une machine de cat gorie  lev e et d'augmenter le rendement. Diff rentes variantes et configurations sont disponibles, automatiques aussi, con ues pour r pondre aux exigences de tout utilisateur et aptes   tous les travaux de coupe qui se pr sentent.



- Versione automatica del modello SVP 145
- Automatic version of the model SVP 145
- Automatische Variante der Model SVP 145
- Versi n automatica del modelo SVP 145
- Version automatique du mod le SVP 145



# SVP 145/45° manual

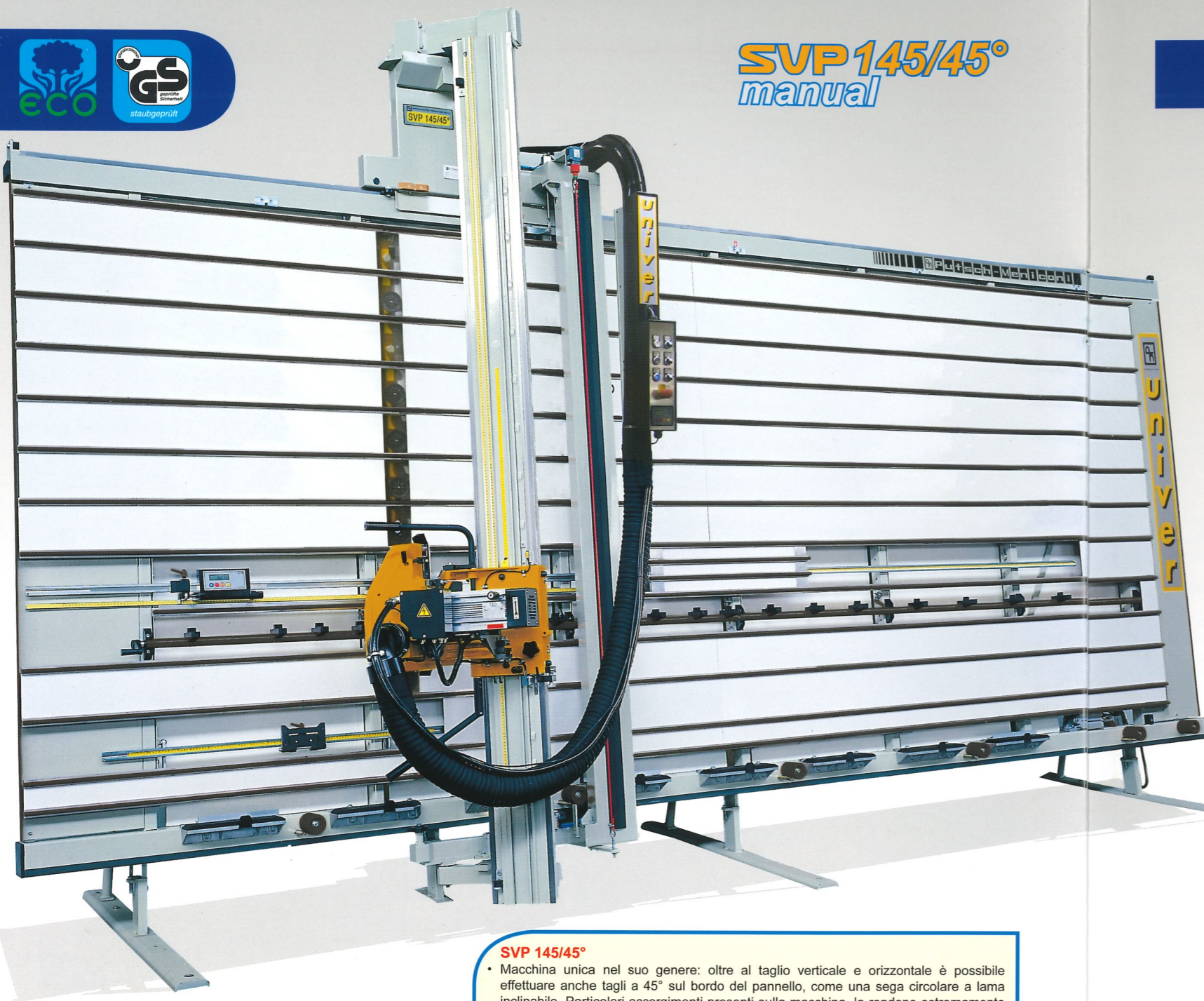

### SVP 145/45°

- Macchina unica nel suo genere: oltre al taglio verticale e orizzontale è possibile effettuare anche tagli a 45° sul bordo del pannello, come una sega circolare a lama inclinabile. Particolari accorgimenti presenti sulla macchina, la rendono estremamente pratica e versatile. E' presente una barra con 6 ventose, nel punto di taglio a 45°, comandate da una pompa a vuoto, compresa nella macchina.

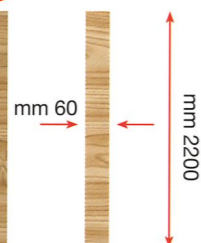

## SVP 133 - 145 - 145/45°

DATI TECNICI • TECHNICAL DETAILS • TECHNISCHE BESHREIBUNG • DATOS TECNICOS • DONNEES TECHNIQUES

Massima altezza di taglio verticale • Max. height of vertical cut  
Größe senkrechte Schnitthöhe • Mxima altura de corte vertical  
Max. hauteur de coupe verticale

SVP133

SVP145  
SVP145/45°

SVP145A

mm.1900

mm.2200

mm. 2200

Massima altezza di taglio orizzontale • Max. height of horizontal cut  
Größe waagrechte Schnitthöhe • Mxima altura de corte horizontal  
Max. hauteur de coupe horizontale

mm.1700

mm.2080

mm. 2080

Massima lunghezza di taglio • Max. length of cut  
Größe Schnittlänge • Mximo largo de corte  
Max. longueur de coupe

mm.3200

mm.4200

mm. 4200

Massimo spessore di taglio • Max. depth of cut  
Größe Schnitttiefe • Mximo grueso de corte  
Max. profondeur de coupe

mm.60

mm.60

mm. 60

Potenza del motore • Motor output  
Motorleistung • Potencia del motor  
Puissance du moteur

HP. 4

HP. 4

HP. 6

Diametro della lama • Blade diameter  
Saegeblattdurchmesser • Diámetro de la hoja  
Diamètre de la lame

mm.250

mm.250

mm. 250

Giri della lama al minuto • Blade r.p.m.  
U/min.Saegeblatt • Rev. de la hoja p.m.  
Vitesse de la lame tr/min.

mm.5300

mm.5300

mm. 5300

### SVP 145/45°

- It is a unique machine: in addition to vertical and horizontal cuts, it also enables 45° cuts on the edge of panels, just like a table saw with tilting blade. Thanks to the fitting of special features, this machine is very handy and flexible in all of its applications. It's included a bar with 6 suction cups, on the 45° cutting point, activated by a vacuum pump, included with the machine.

### SVP 145/45°

- Einzigartige Maschine: neben senkrechten und waagerechten Schnitten können auch Schnitte im 45°-Winkel zur Plattenkante ausgeführt werden, wie bei einer Kreissäge mit kippbarem Sägeblatt. Besondere Ausstattungen machen die Maschine extrem praktisch und vielseitig. Auf der 45° schnittstelle befindet sich auf der Maschine eine Stange mit 6 Vakuum Elementen der durch ein Lehrpumpe, geliefert mit der Maschine, gesteuert wird.

### SVP 145/45°

- Máquina única en su género: además del corte vertical y horizontal, también es posible realizar cortes de 45° en el borde del panel, como una sierra circular de hoja inclinable. Detalles especiales presentes en la máquina, la convierten en muy práctica y versátil. Esta incluida una barra con 6 ventosas, en el punto de corte a 45°, accionadas por tramite de una bomba de vacío, incluida en la máquina.

### SVP 145/45°

- Machine unique en son genre: en plus de la coupe verticale et horizontale, on peut aussi effectuer des coupes à 45° sur le bord du panneau, comme une scie circulaire à lame inclinable. Des moyens particulièrement astucieux présents sur la machine la rendent extrêmement pratique et versatile. Il est inclus une barre avec 6 ventouses, fixées dans le point de coupe à 45°, commandées par une pompe à vide, compris dans la machine.

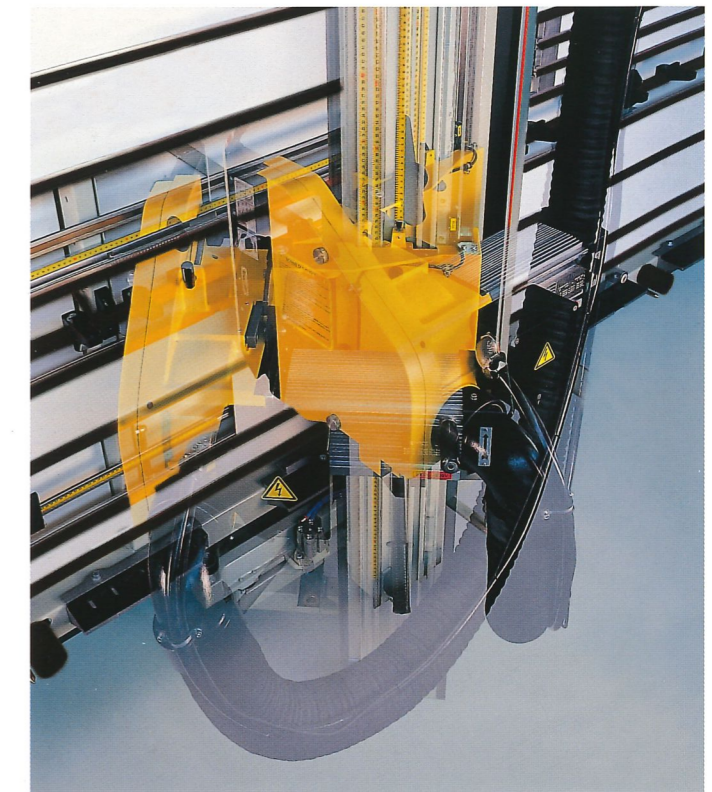

Putzsch - Manioni  
Putzsch-Group



- **Il sistema d'aspirazione • Dust collector system**
- **Das Absaugsystem • El sistema de aspiración**
- **Le système d'aspiration**



- Vista posteriore della macchina SVP 950A ECO "versione a muro", da collegarsi ad aspirazione centralizzata o aspiratore indipendente.
- Rear view of the machine SVP 950A ECO "wall version", to be connected to a centralized dust collector system or to an independent dust collector.
- Hinteransicht der Maschine SVP 950A ECO "Wandmodell", fuer den Anschluss an eine zentrale oder fahrbare Absaugung.
- Vista trasera de la maquina SVP 950A ECO "version mural", a conectarse a una central d'aspiración independiente.
- Vue arriere de la machine SVP 950 A ECO, "version à mur", à brancher à l'aspiration centralisée ou à un group d'aspiration indépendant.

- Espulsore di polvere incorporato sui modelli SVP 133-145; optional sulla SVP 950M.
- Integrated dust-exhaust system on models SVP 133-145; under request on SVP 950M.
- Integriertes Absaugsystem auf den Modellen SVP 133-145; Sonderzubehoer auf der SVP 950M.
- Sistema de aspiración virutas incorporado en las SVP 133 - 145; opcional en la SVP 950M.
- Dispositif d'aspiration de sciures incorporé sur SVP 133 - 145; en option sur SVP 950M.



- Convogliatore di polvere per tagli orizzontali, da collegarsi ad aspiratore. Optional.
- Dust catcher for horizontal cuttings, to be connected to dust collector. On request.
- Staubfaenger fuer Horizontalschnitte. Auf Wunsch.
- Conductor de polvo para los cortes horizontales, para conectarse a un aspirador. Opcional.
- Buse pour la captation de la poussière dans les coupes horizontales à brancher à un group d'aspiration. En option.



- Vista posteriore della SVP 133/145, predisposta per collegamento ad una aspirazione indipendente.
- Rear view of the SVP 133/145, pre-arranged for connection to an independent dust collector.
- Hinteransicht der SVP 133/145, vorgesehen fuer externe Absaugung.
- Vista trasera de la SVP 133/145, predispueta para conectarse a una aspiración independiente .
- Vue arriere de la SVP 133/145; predisposée pour se brancher à un group d'aspiration indépendant.

# Alucobond® & V-grooving

- LAVORAZIONE SU PANNELLI COMPOSITI DEL TIPO SANDWICH, ALUCOBOND® O CORIAN®
- OPERATIONS ON COMPOSITE MATERIALS, SANDWICH TYPE, ALUCOBOND® OR CORIAN®
- BEARBEITUNG VON SANDWICH - ALUCOBOND®PLATTEN UND CORIAN®
- FRESADOS SOBRE TABLEROS COMPUESTOS TIPO SANDWICH, ALUCOBOND® O CORIAN®
- RAINURAGE SUR PANNEAUX COMPOSITES TYPE SANDWICH, ALUCOBOND® OU CORIAN®

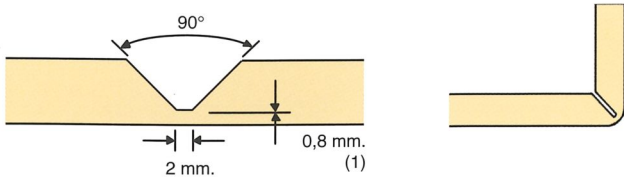

- Fresatura a 90°, profilo a V, per piegature fino a 90°.
- 90° grooving cutter, V-profile, for folding till 90°.
- Fraesen bei 90°, V-Profil, biegen bis 90°.
- Fresado a 90°, con perfil V, para plegar hasta 90°.
- Rainurage à 90°, par fraise à V, pour pliage jusqu'à 90°.

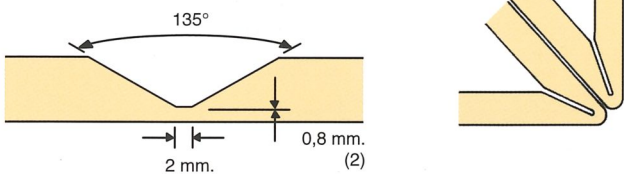

- Fresatura a 135°, profilo a V, per piegature fino a 135°.
- 135° grooving cutter, V-profile, for folding till 135°.
- Fraesen bei 135°, V-Profil, biegen bis 135°.
- Fresado a 135°, con perfil V, para plegar hasta 135°.
- Rainurage à 135°, par fraise à V, pour pliage jusqu'à 135°.

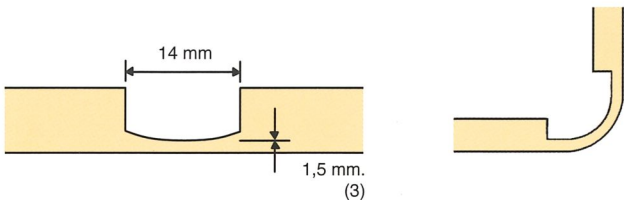

- Fresatura a sezione rettangolare, profilo a U, per piegature fino a 150° in funzione dello spessore del pannello.
- Rectangular grooving, U-profile, for folding till 150°, accordingly to the panel thickness.
- Fraesen von Nuten im U-Profil, fuer Biegewinkel bis 150°, abhängig von der Plattenstaerke.
- Fresado de forma rectangular, con perfil U, para plegar hasta 150°, segun el espesor del tablero.
- Rainurage à section rectangulaire, fraise à U, pour pliage jusqu'à 150° selon l'épaisseur du panneaux.

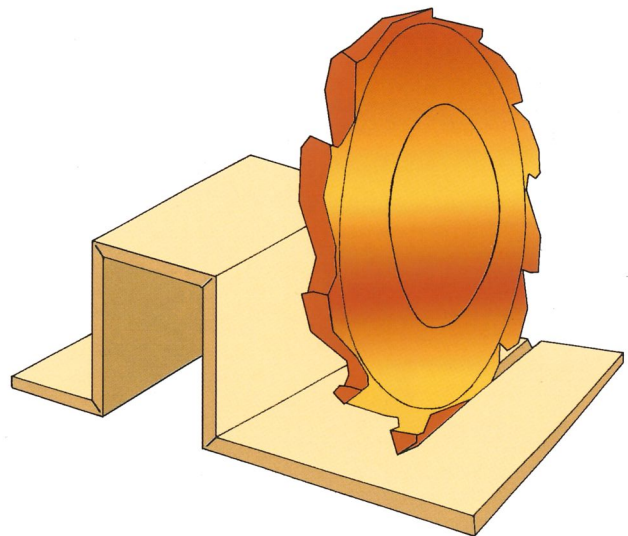
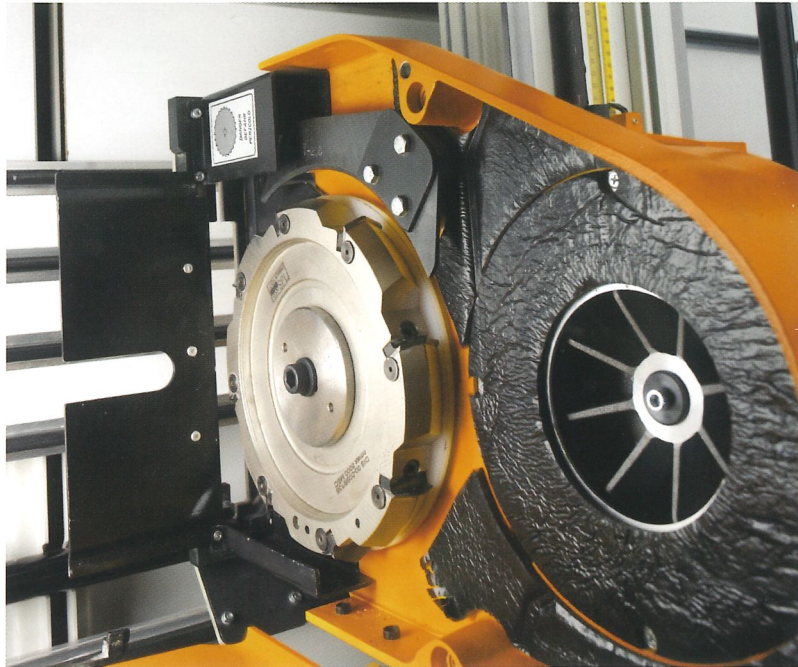

- Battuta di profondità per effettuare scanalature su pannelli.
- Adjustable thickness stop for grooving operations.
- Tiefenanschlag fuer Nutefraeser.
- Tope de profundidad para operaciones de fresado.
- Butée de profondeur pour rainurage.

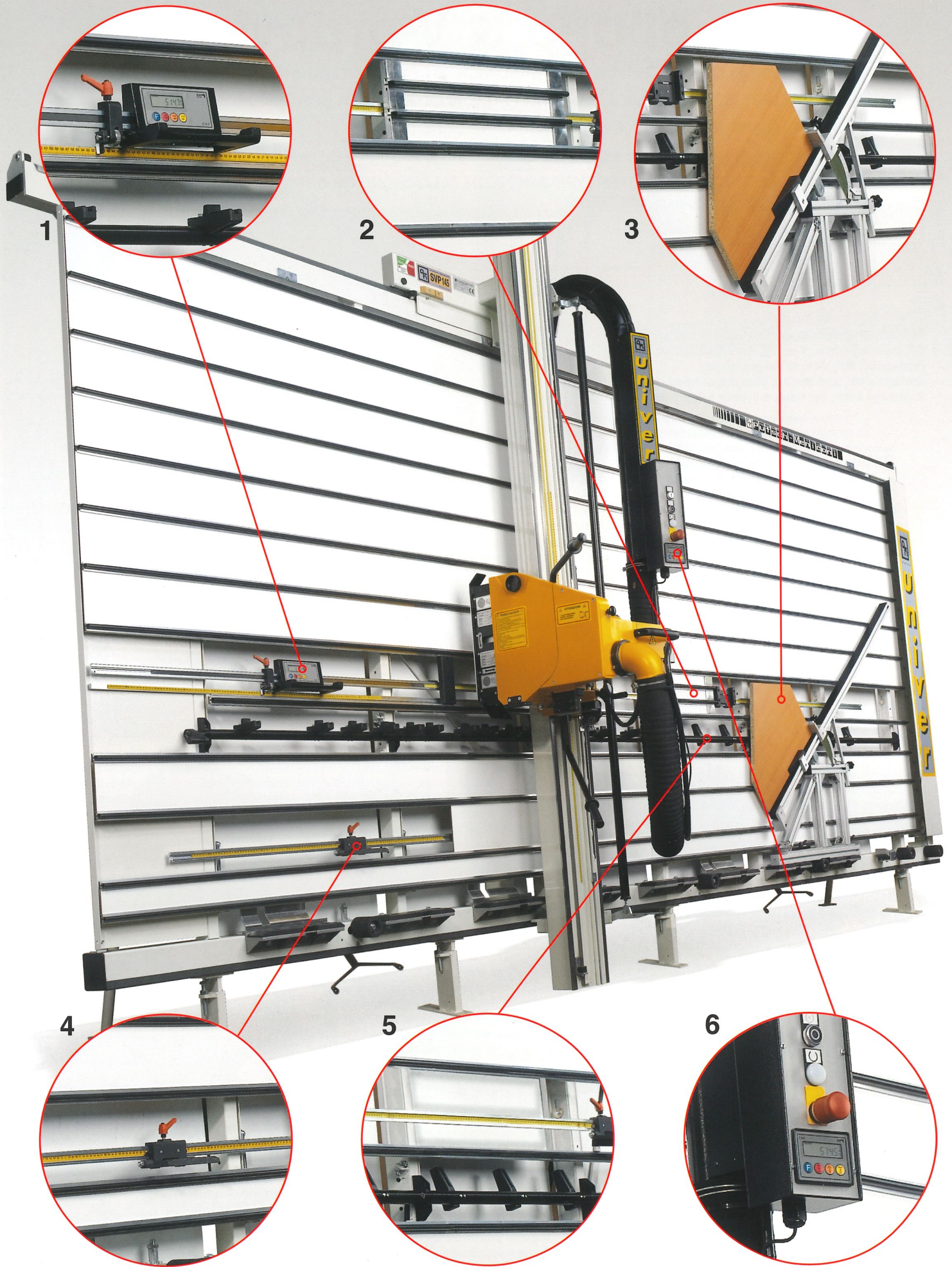

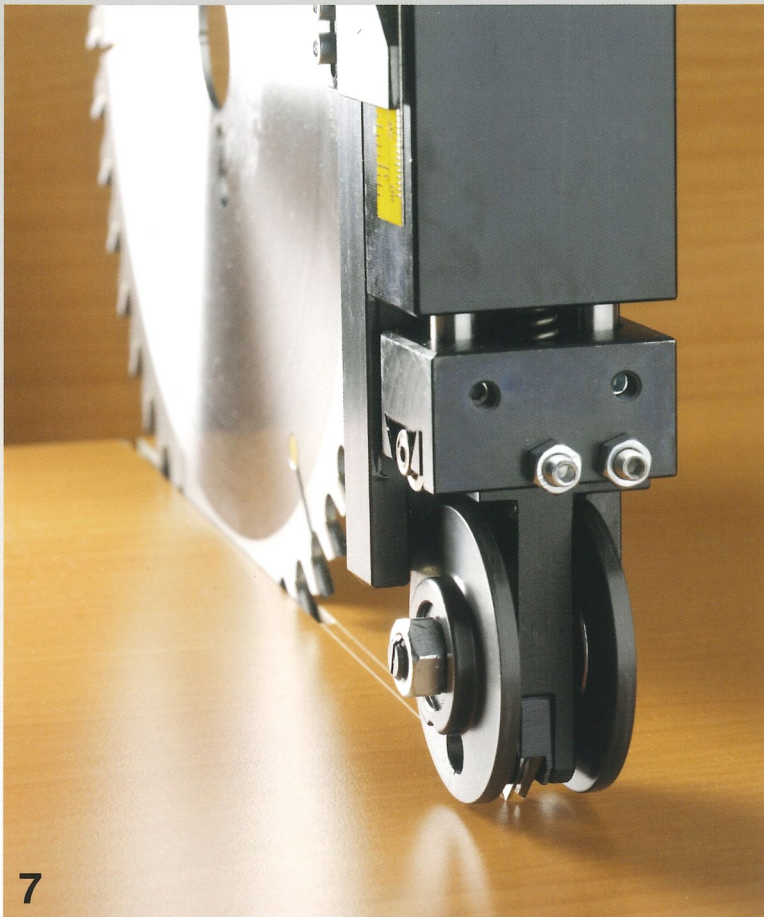

**Accessori:**

- 1 -Lettore digitale quote verticali.
- 2 -Appoggio scorrevole per pezzi stretti.
- 3 -Dispositivo taglio inclinato.
- 4 -Battente supplementare.
- 5 -Dispositivo pezzi corti lato destro.
- 6 -Lettore digitale quote orizzontali.
- 7 -Gruppo Incisore con 2 Coltelli in widia.
- 8 -Gruppo Incisore con 2 lame accoppiate.

**Accessories:**

- 1 -Electronic vertical measuring display.
- 2 -Sliding support for narrow pieces.
- 3 -Angle cutting device.
- 4 -Low level stop.
- 5 -Extra short cutting device (RH).
- 6 -Electronic horizontal measuring display.
- 7 -Scoring Unit with 2 H.M. Knives.
- 8 -Scoring Unit with 2 Split Saw Blades.

**Zubehör:**

- 1 -Digitale Massanzeige für senkrechte Schnitte.
- 2 -Verschiebbare Auflage für schmale Werkstücke.
- 3 -Vorrichtung fuer Schraegschnitte.
- 4 -Zusätzliche Anschlag.
- 5 -Zusätzliche Mittenauflage.
- 6 -Digitale Massanzeige für waagrechte Schnitte.
- 7 -Vorritzer mit Ritzmesser.
- 8 -Vorritzer mit Sägeblatt.

**Accesorios:**

- 1 -Medidor digital para posición vertical.
- 2 -Apoyo deslizable para piezas pequeñas.
- 3 -Dispositivo de corte inclinado.
- 4 -Tope suplementario.
- 5 -Dispositivo corte paneles pequeños suplementario
- 6 -Medidor digital para posición horizontal.
- 7 -Grupo Incisor con 2 cuchillas.
- 8 -Grupo Incisor de doble sierra.

**Accessoires:**

- 1 -Affichage digitale coupes verticales.
- 2 -Appui coulissant pour petites pièces.
- 3 -Dispositif pour coupe d'angle.
- 4 -Butée supplémentaire.
- 5 -Rail rabattable côté droit.
- 6 -Affichage digitale coupes horizontales.
- 7 -Dispositif Inciseur avec 2 couteaux.
- 8 -Dispositif Inciseur avec double lames.



Telai - Frames - Rahmen - Châssis - Bastidores

TELAIO STANDARD

TELAIO TRK

TELAIO ECO





**Imballo Montante - Beam Package**  
**Balken Verpackung - Emballage Poutre**  
**Embalaje Bancada**

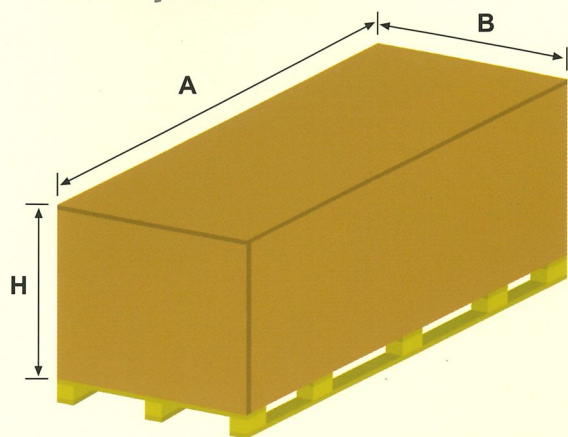

Macchina-Machine Maskinen-Machine Maquina	A (cm)	B (cm)	H (cm)	Peso-Weight (kg) Gewicht-Poids- Peso
SVP 133/133*	290/310	113	75/115	450/490
SVP 145/145*	290/310	113	75/115	460/500
SVP 145 ECO	310	113	115	500
SVP 145/45°	340	120	120	600
SVP 145A / ECO	310	113	115	540/580
SVP 950M / ECO	310	113	115	580/620
SVP 950A / ECO	310	113	115	660/730
SVP 980M / ECO	310	130	110	960/1000
SVP 980A / ECO	310	130	110	1060/1100

**Imballo Telaio - Frame Package**  
**Rahmen Verpackung**  
**Emballage Chassis**  
**Embalaje Bastidor**

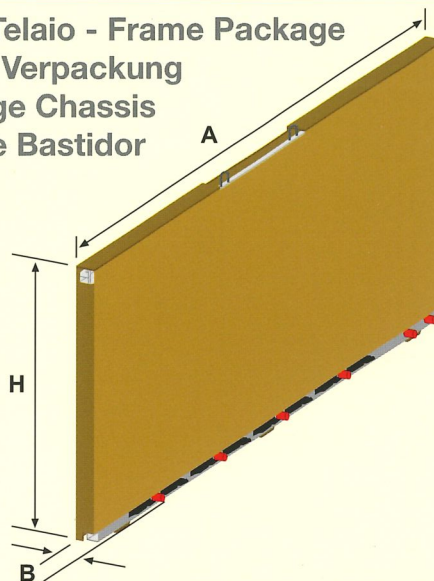

Telai-Frames Rahmen-Châssis Bastidores	A (cm)	B (cm)	H (cm)	Peso-Weight (kg) Gewicht-Poids- Peso
SVP 133/133*	447/460	22	200	325/350
SVP 145/145*	561	22	235	450/495
SVP 145 ECO	561	22	235	500
SVP 145/45°	561	22	235	480
SVP 145A / ECO	561	22	235	450/500
SVP 950M / ECO	657	25	235	535/590
SVP 950A / ECO	657	25	235	535/590
SVP 980M / ECO	690	25	235	610/650
SVP 980A / ECO	690	25	235	610/650

**Ingombri - Overall sizes - Maschinenmasse**  
**Dimensiones ocupadas- Encombremets**

\* con incisore a lame - with scoring blades - mit Vorritzer mit Saegeblatter - con incisor de doble sierra- avec inciseur lame

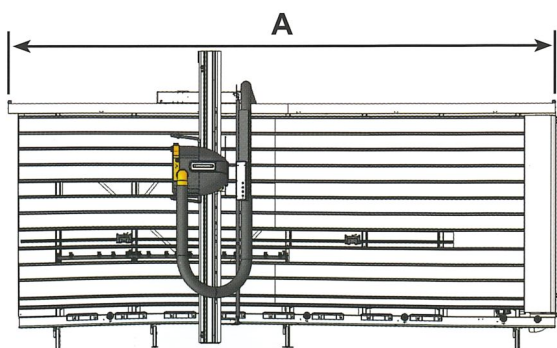

Dimensioni-Dimensions Maße-Dimensions- Dimensiones	A (cm)	B (cm)	H (cm)
SVP 133/133*	453/465	160	260/280
SVP 145/145*	560	170	300/315
SVP 145 ECO	560	150	300
SVP 145/45°	560	150	330
SVP 145A ECO	560	150	315
SVP 950M ECO	655	150	300
SVP 950A ECO	655	150	300
SVP 980M ECO	730	150	315
SVP 980A ECO	730	150	315

