

CNC-Bearbeitungszentrum Venture 3

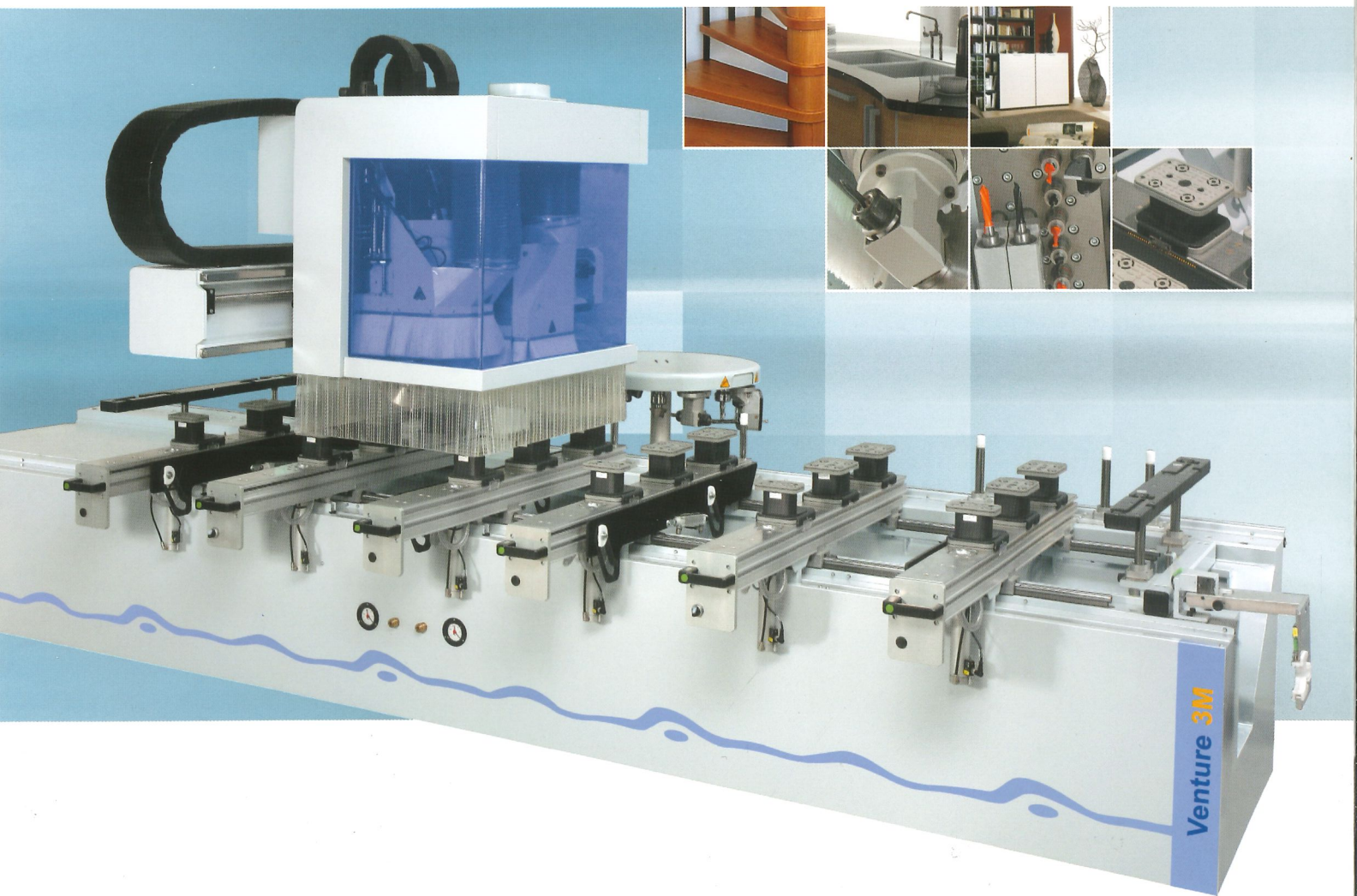



Highlights:

- Vektorgeschwindigkeit X/Y 110 m/min
- LED-Positioniersystem - bis zu 70% schnellere Positionierung
- 18 Vakuumsauger im Standard
- K-Tisch - schlauchloses Vakuumspannsystem
- Zweite Anschlagreihe im Standard
- Elektronische Abfrage aller Anschlagzylinder
- High-Speed 7500 - 25 Bohrspindeln (19 vertikal / 6 horizontal)
- Patentiertes Bohrer-Schnellwechselsystem für die vertikalen Spindeln
- Patentierte automatische Spindelklemmung
- High-Speed Nutsäge (0° / 90°)
- Leistungsstarke 9 kW HSK-Frässpindel
- C-Achse 360° / interpolierend
- 14-fach Werkzeugwechselsystem inkl. Werkzeugeinlegeplatz
- 2 CNC-gesteuerte Z-Achsen
- Softwarepaket für Maschine und PC
- USV (Unterbrechungsfreie Stromversorgung) im Standard
- Werkzeugkoffer »STARTER KIT«



»Qualität ist das Resultat von Können, Motivation – und Standort«

Unsere CNC-Bearbeitungszentren bieten schon heute die Technik der Zukunft. Und das hat einen guten Grund: Tradition.

»Made in Germany« ist für uns Ansporn und Verpflichtung zugleich. Kunden in aller Welt verbinden mit diesem Gütesiegel höchste Ansprüche.

Wir erfüllen sie.

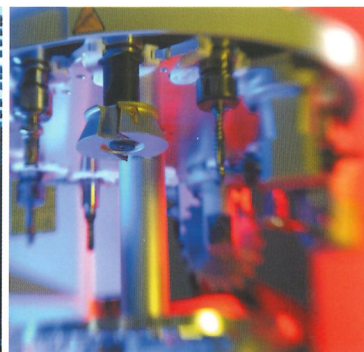

LED
inside

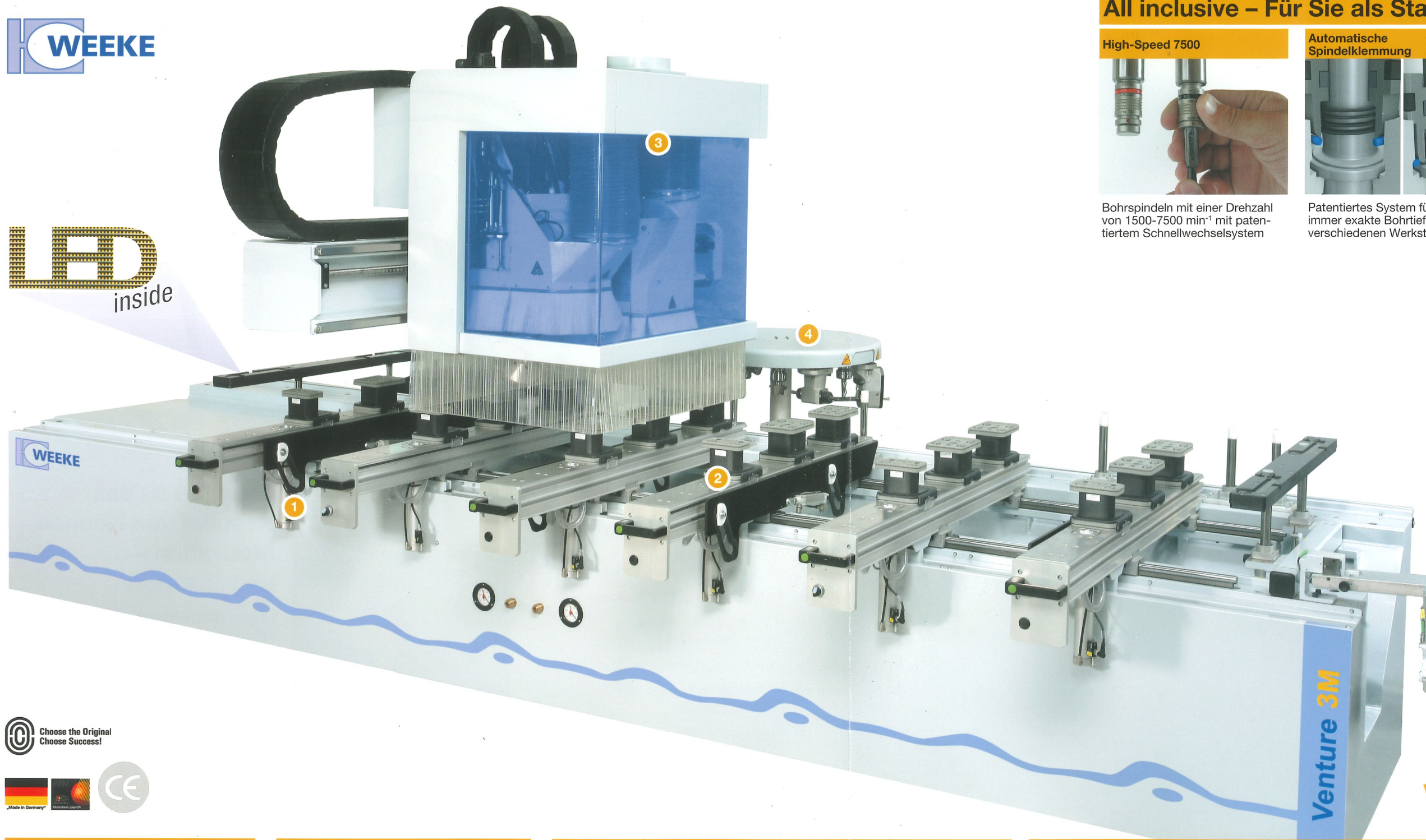

All inclusive – Für Sie als Standard

High-Speed 7500



Bohrspindeln mit einer Drehzahl von 1500-7500 min⁻¹ mit patentiertem Schnellwechselsystem

Automatische Spindelklemmung

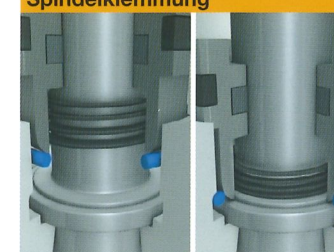

Patentiertes System für eine immer exakte Bohrtiefe bei verschiedenen Werkstoffen

Werkstückeinlegehilfen



4 robuste Einlegehilfen zum Belegen schwerer Werkstücke

Choose the Original
Choose Success!



wood loves Venture
// German Technology

Elektronische Endlagenabfrage



Erhöhte Sicherheit durch eine elektronische Endlagenabfrage an allen vorhandenen Anschlagzylindern

LED-Positioniersystem



LED-Leuchten zeigen dem Bediener exakt an, wo die Sauger platziert werden müssen → bis zu 70% schnellere Positionierung

2 CNC-gesteuerte Z-Achsen



- Optimale Absaugung und größerer Einsatzbereich für Bearbeitungswerkzeuge
- Gewichtverteilung der Masse (Bearbeitungsaggregate) auf die zwei Z-Achsen → mehr Stabilität, höhere Bearbeitungsqualität

Konfiguration

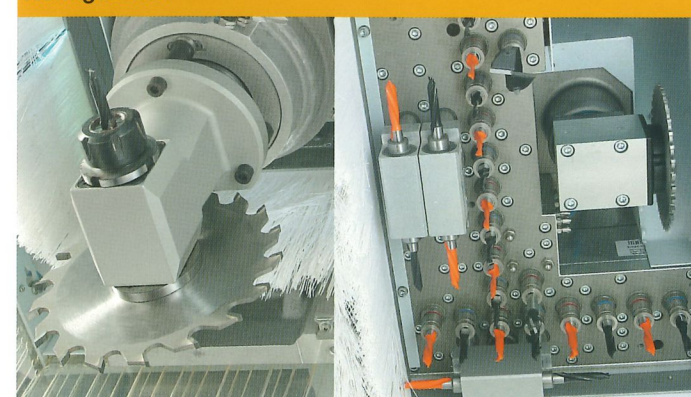

- 19 Bohrspindeln vertikal
- 6 Bohrspindeln horizontal
- 1 Fräsmotor mit 9 kW HSK F 63
- 1 C-Achse 360° / interpolierend
- 1 Nutsäge Ø 125 mm (0° / 90°)



■ 14-fach Werkzeugwechsler in X-Richtung, mitfahrend

Anschläge bei Furnierüberstand

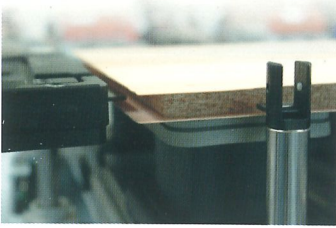

Gewährleistet einfaches Positionieren bei Material mit Furnierüberstand

Vakuumsauger

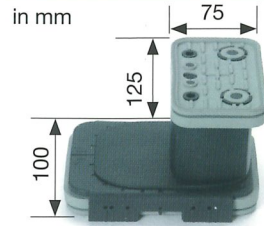

6 Vakuumschmalsauger

Vakuumsauger

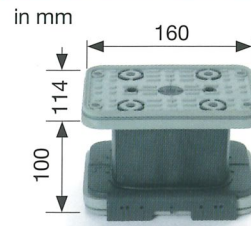

12 Vakuumblocksauger

Linearführungssystem



Langlebiges geschlossenes Linearführungssystem

Geschlossene Energieketten

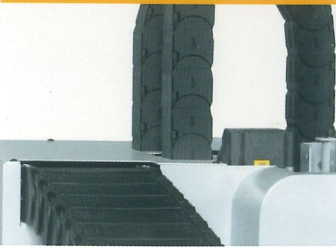

Sichere und geschützte Kabelführung (X-Y-Z)

USV

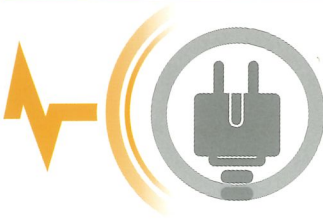

Schützt den Computer bei Netzstörung

Werkzeugeinlegeplatz



Sicheres und schnelles Beschicken des Werkzeugwechsellmagazines

Werkzeugkoffer »STARTER KIT«



Standardmäßig von Anfang an top ausgerüstet

power control PC85



- 17" TFT-Bildschirm
- Intel® Core™ 2 Duo Prozessor
- Modem
- Front USB-Schnittstelle
- Ethernetanschluss 10/100 Mbit
- Ergonomisches Bedienterminal
- Schaltschrankposition frei wählbar (rechts/links)

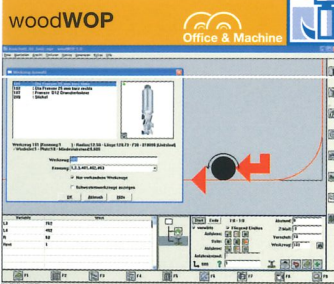

- Moderne auf Windows® basierende Software
- Mehr als 16.000 Installationen weltweit

woodDesign

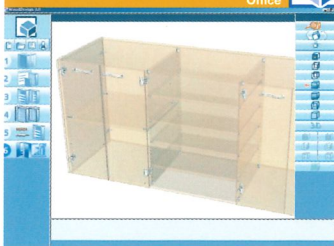

Möbel einfach konstruieren in 3D mit Stücklistenausgabe und Export von Schnittplänen

woodWOP DXF Basic



- Schnittstelle für CAD-Datenimport
- Grundlage für die Erzeugung von woodWOP-Programmen

woodAssembler

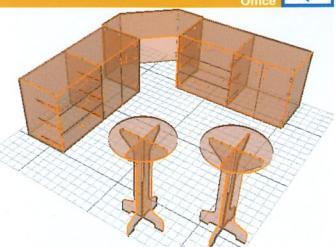

- Zur 3D-Visualisierung von woodWOP-Programmen (MPR)
- Ermöglicht den Zusammenbau von einzelnen Werkstücken zu fertigen Objekten

MCC

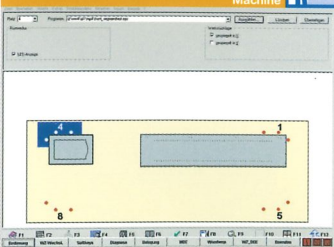

- Einfache Steuerung der Maschinenfunktionen über Softkeys
- Grafische Belegung

MDE Basic

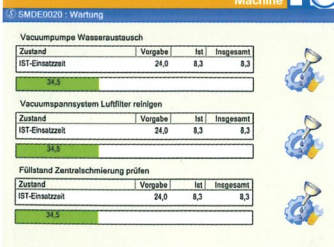

- Erfassung und Auswertung von Maschinenzuständen über Zeit- und Ereigniszähler

3D CNC-Simulator



- Simuliert die Bearbeitungsabläufe der im NC-Programm festgelegten Reihenfolge
- Ermöglicht Zeitberechnungen
- Kollisionsüberprüfung der Vakuumsauger

Software Für die Maschine

Software Für den PC-Arbeitsplatz

Technische Daten Venture 3

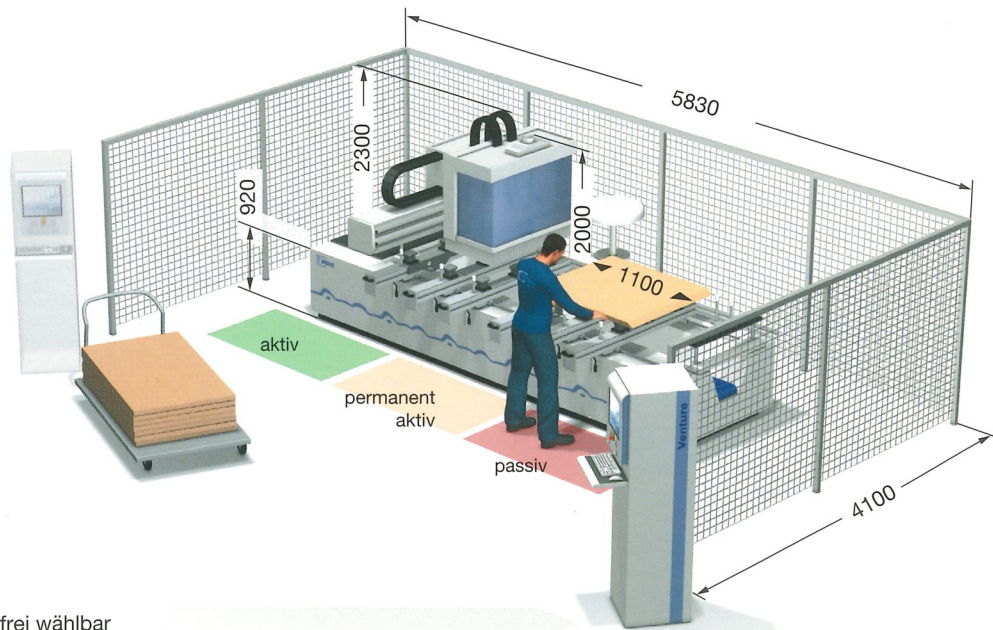
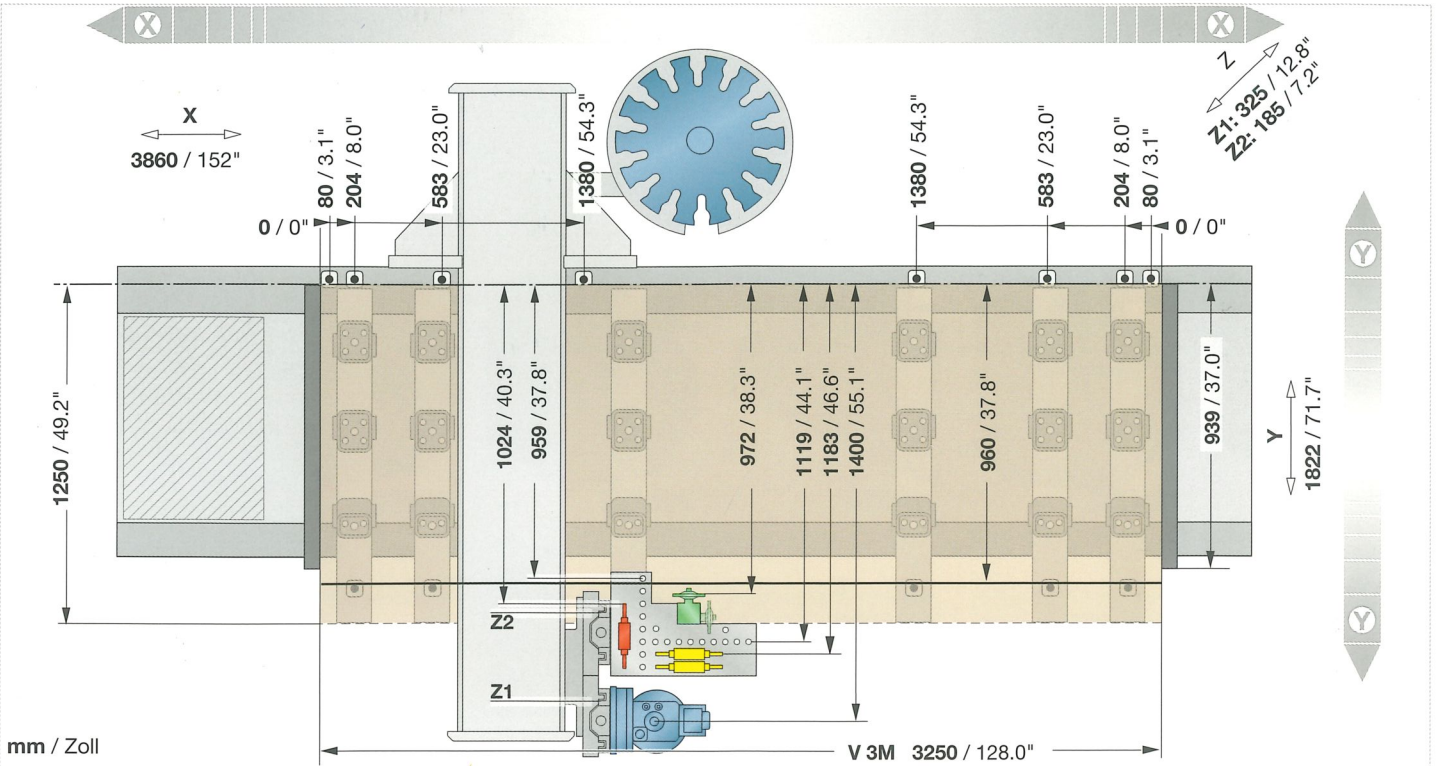

Schaltschrankposition frei wählbar



Venture 3M	X	Y	Z
Arbeitsfeld	3250 / 128.0	1250 / 49.2	125 / 4.9
Verfahrwege	3860 / 152.0	1822 / 71.7	Z1: 325 / 12.8 Z2: 185 / 7.3
Wechselfeldbearbeitung	1450 / 57.0		
Pendelbearbeitung	1100 / 43.3		mm / Zoll
Vektorgeschwindigkeit	m/min (X - Y) 110 - (Z) 20		
Druckluftanschluss	Zoll R ½		
Druckluft	bar 7		
Absaugstutzen	mm Ø 200		
Absaugleistung	m³/h min. 3170		
Maschinengesamtwicht	kg ca. 4300		
Elektrischer Anschlusswert	kW 17,5		
Schaltschrankgröße L - B - H	mm 800 - 800 - 1970		

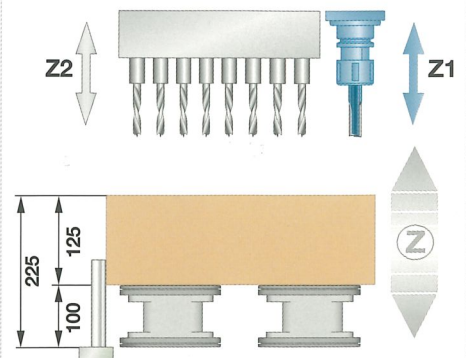

Optionen

Bohren/Fräsen/
Sägen, 2 Spindeln,
180 mm | 220 mm



1548 | 1542

Bohren/Fräsen,
4 Spindeln



1519

Schlosskasten,
2 Spindeln,
Ø 16/20 mm



1533

Bohren/Sägen,
schwenkbar –
(0° - 90°),
Ø 180 mm



1522

Bohren/Fräsen,
schwenkbar
gekröpft –
(0° - 100°)



1526

Getastetes Fräs-
aggregat mit
Tastring,
Ø 70 mm | 130 mm



1554 | 1556

Ecken ausklinken



1551

Bohren,
7 Spindeln –
25 mm | 32 mm
Raster

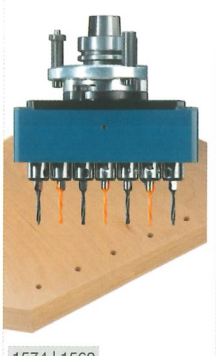

1574 | 1569

Beschlagbohrkopf,
3 Spindeln



1575

Schneidaggregat



1588

Späneleitaggregat



1581 | 1583

1584 | 1586

Abbildungen können auch Optionen zeigen

HIGH PERFORMANCE

High Performance
Sägen,
Ø 220 mm



1547

High Performance
Bohren/Sägen/
Fräsen, 2 Spindeln,
Ø 220 mm



1543

High Performance
Schlosskasten,
2 Spindeln,
Ø 16/20 mm

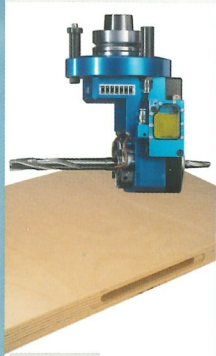

1534

High Performance
Bohren/Sägen,
schwenkbar
(0° - 100°),
Ø 180 mm



1521

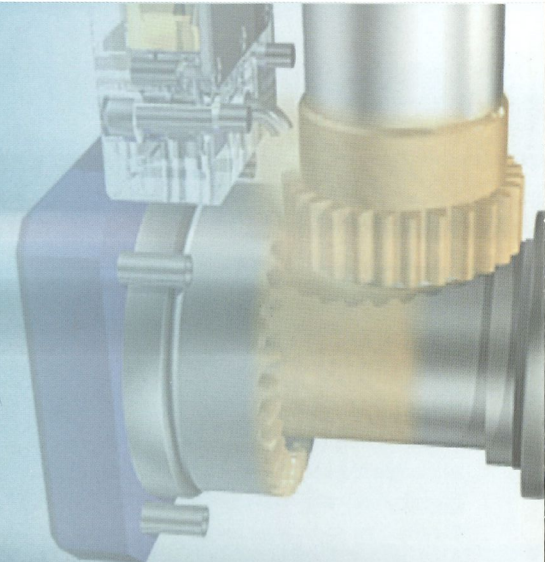

Optionen

Klimaanlage

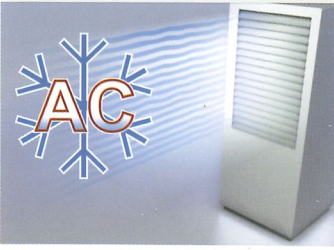

Klimatisierter Schaltschrank

Multispannsystem

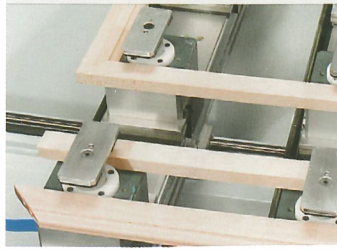

Z.B. für Rahmen- und Schmalteile

Spänetransport

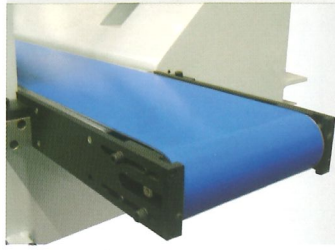

Integriertes Spänetransportband zum Entsorgen der Reststücke und der Späne

Software



- woodWOP DXF Professional
- MDE Professional
- Barcode Software

Pneumatische Versorgungseinheit

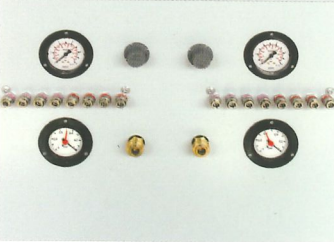

Geeignet für das linke und rechte Arbeitsfeld

Weltweit für Sie erreichbar!



- Ferndiagnose durch die Standard-Internet-Anbindung (TSN-Fähigkeit) möglich
- Kompetenter Ersatzteilservice
- WEEKE Kommunikation: Jederzeit aktuelle Informationen auf unserer Website: www.weeke.de
- Jederzeit Fragen, Anregungen, Kritik und Lob: info@weeke.de

Ein Unternehmen der HOMAG Gruppe

Kontakt



WEEKE Bohrsysteme GmbH
Benzstraße 10-16
33442 Herzebrock-Clarholz
DEUTSCHLAND
Tel.: +49 5245 445-0
Fax: +49 5245 445-139
info@weeke.de - www.weeke.de