

CNC-Bearbeitungszentrum Venture 108

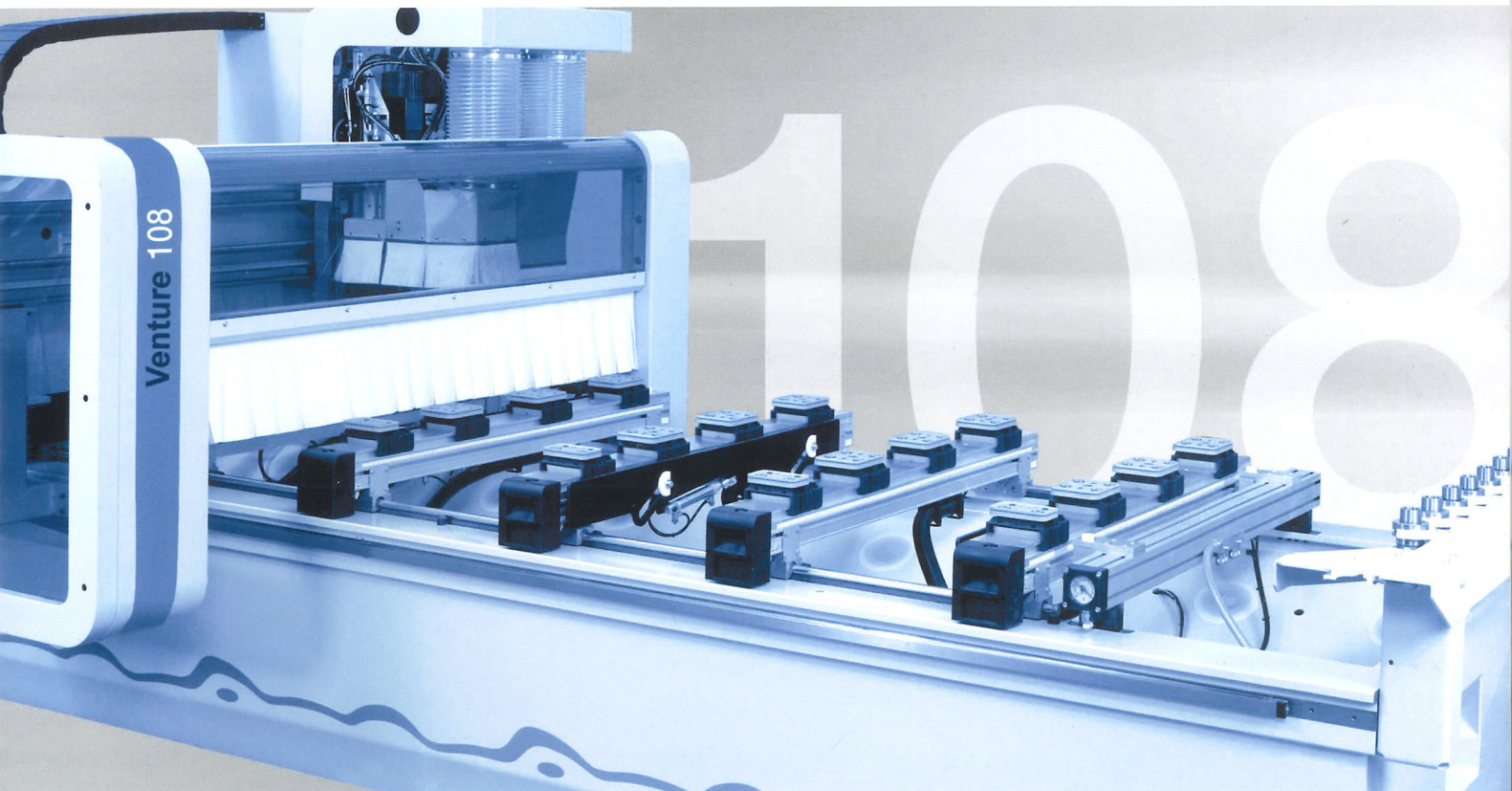

Venture 108

Highlights:

- Fräsmaß in Y-Richtung: 1550 mm
- Vektorgeschwindigkeit X/Y 80 m/min
- Sicheres Positionieren der Sauger durch den Fadenkreuzlaser
- 24 Vakuumsauger im Standard
- K-Tisch – schlauchloses Vakuumspannsystem
- Zweite Anschlagreihe im Standard
- Elektronische Abfrage aller Anschlagzylinder
- High-Speed 7500 – 18 Bohrspindeln (12 vertikal / 6 horizontal)
- Patentiertes Bohrer-Schnellwechselsystem für die vertikalen Spindeln
- Patentierte automatische Spindelklemmung
- High-Speed Nutsäge (0° / 90°)
- 9 kW HSK-Frässpindel
- C-Achse 360°
- FLEX5 Schnittstelle (optional)
- 16 Werkzeugwechsellplätze (2 x 8)
- Werkzeugeinlegeplatz
- Programmgesteuerter Absaugstutzen für ein effizientes Absaugverhalten
- 2 CNC-gesteuerte Z-Achsen
- Softwarepaket für Maschine und PC
- Werkzeugkoffer »STARTER KIT«

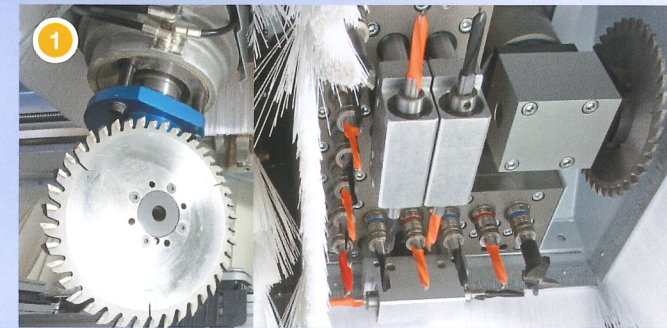
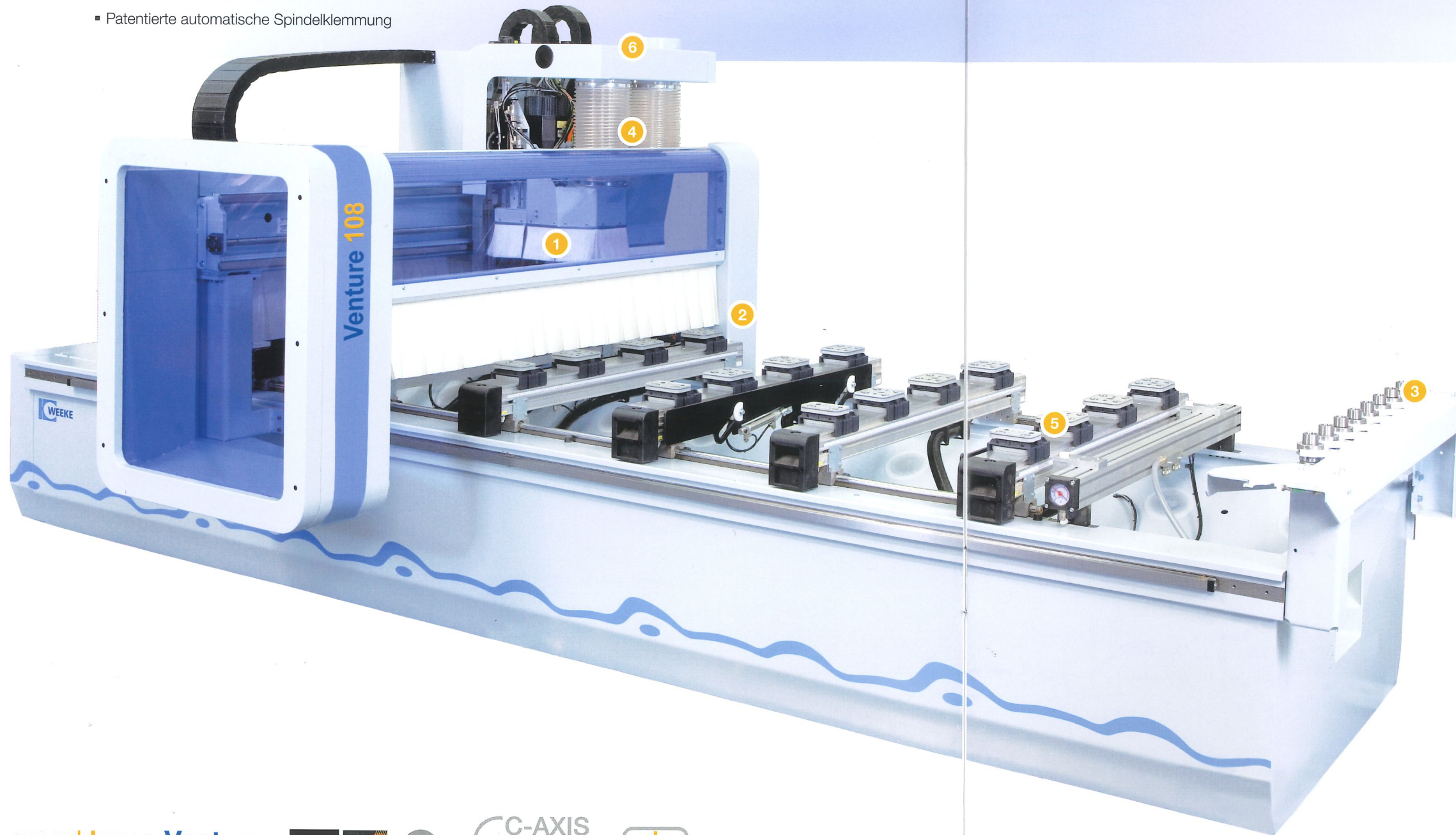

Konfiguration

- 1 Fräsmotor mit 9 kW HSK
- 1 C-Achse 360°
- 12 Bohrspindeln vertikal
- 6 Bohrspindeln horizontal
- 1 Nutsäge Ø 125 mm (0° / 90°)



2 Werkzeugwechselsysteme im Standard

- 8-fach Werkzeugwechsler in X-Richtung, mitfahrend
- 8-fach Werkzeugwechsler (Pick-Up)

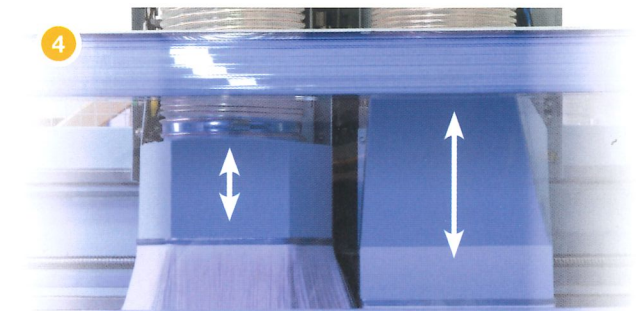

2 CNC-gesteuerte Z-Achsen

- Effizientere Absaugung und größerer Einsatzbereich für Bearbeitungsaggregate
- Gewichtverteilung der Masse (Bearbeitungsaggregate) auf die zwei Z-Achsen → mehr Stabilität, höhere Bearbeitungsqualität



Elektronische Endlagenabfrage

Erhöhte Sicherheit durch eine elektronische Endlagenabfrage an allen vorhandenen Anschlagzylindern



Programmgesteuerter Absaugstutzen

Sorgt für ein effizientes Absaugverhalten

All inclusive – Für Sie als Standard

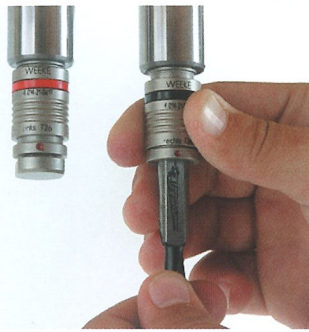

High-Speed 7500

Bohrspindeln mit einer Drehzahl von 1500-7500 min⁻¹ mit patentiertem Schnellwechselsystem

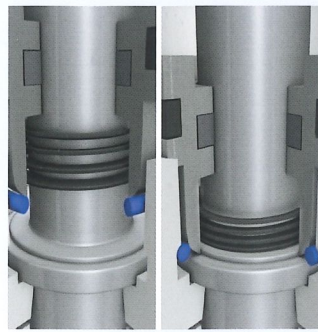

Automatische Spindelklemmung

Patentiertes System für eine immer exakte Bohrtiefe bei verschiedenen Werkstoffen



Werkstückeinlegehilfen

4 robuste Einlegehilfen zum Belegen schwerer Werkstücke



K-Tisch

Schlauchloses Vakuumspannsystem

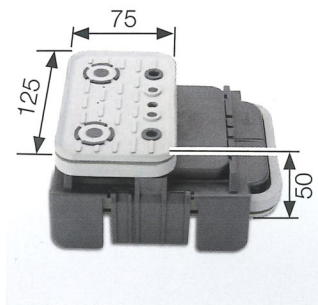

Vakuumsauger

6 Vakuumschmalsauger

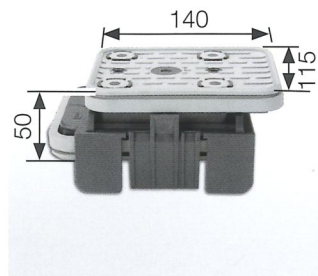

Vakuumsauger

18 Vakuumblocksauger



Geschlossene Energieketten

Sichere und geschützte Kabelführung (X-Y-Z)

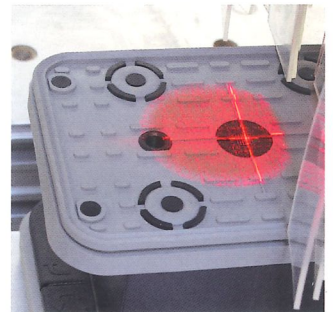

Laserpositionierung

Einfaches Positionieren der Sauger durch den Fadenkreuzlaser

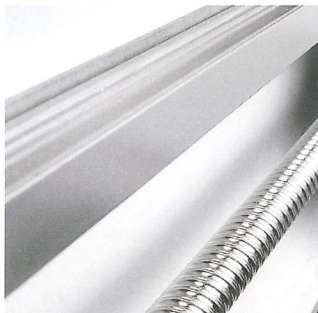

Linearführungssystem

Langlebiges geschlossenes Linearführungssystem

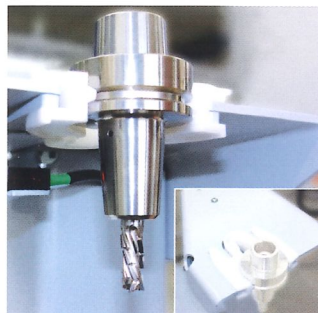

Werkzeugeinlegeplatz

Sicheres und schnelles Beschicken des Werkzeugwechselmagazines



Werkzeugkoffer »STARTER KIT«

Standardmäßig von Anfang an top ausgerüstet



powerControl

- 17" TFT-Bildschirm
- Intel®Core™ 2 Duo Prozessor
- Bereitstellung Teleservice
- Front USB-Schnittstelle
- Ethernetanschluss 10/100 Mbit
- Ergonomisches Bedienterminal
- Schaltschrankposition frei wählbar (rechts/links)

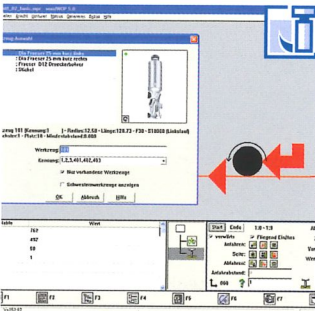

woodWOP

- Moderne auf Windows® basierende Software
- Mehr als 17.000 Installationen weltweit



3D CNC-Simulator

- Simuliert Bearbeitungsabläufe der im NC Programm festgelegten Reihenfolge
- Ermöglicht Zeitberechnungen
- Kollisionsüberprüfung der Vakuumsauger

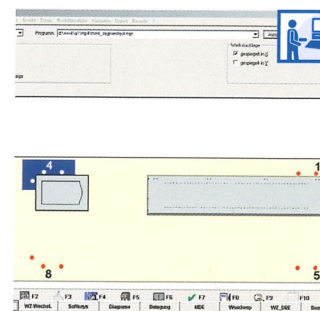

MCC

- Einfache Steuerung der Maschinenfunktionen über Softkeys
- Grafische Belegung

MDE0020 - Wartung			
/facumpumpe Wasseraustausch			
zustand	Vorgabe	ist	Insgesamt
IT-Einsatzzeit	24,0	8,3	8,3
34,5			
/facumpansystem Luftfilter reinigen			
zustand	Vorgabe	ist	Insgesamt
IT-Einsatzzeit	24,0	8,3	8,3
34,5			
ülstand Zentralschmierung prüfen			
zustand	Vorgabe	ist	Insgesamt
IT-Einsatzzeit	24,0	8,3	8,3
34,5			

Maschinendatenerfassung

Erfassung und Auswertung von Maschinenzuständen über Zeitzähler und Ereigniszähler

Software | Machine

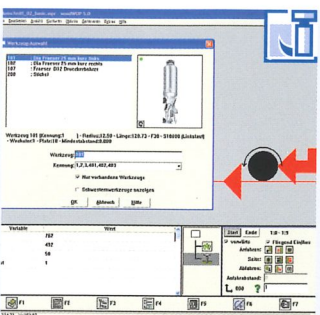

woodWOP

- Moderne auf Windows® basierende Software
- Mehr als 17.000 Installationen weltweit

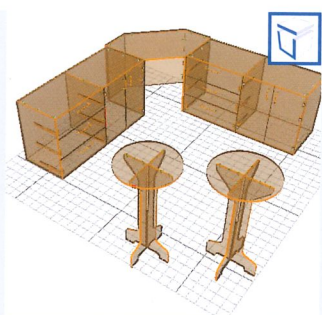

woodAssembler

- Zur 3D-Visualisierung von woodWOP-Programmen (MPR)
- Ermöglicht den Zusammenbau von einzelnen Werkstücken zu fertigen Objekten

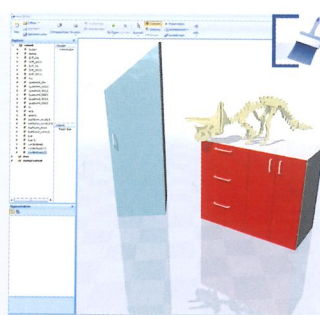

woodVisio

- In woodAssembler und Blum Dynalog erstellte Objekte können mit Oberflächenmaterialien versehen werden
- Objekte werden frei im Raum positioniert

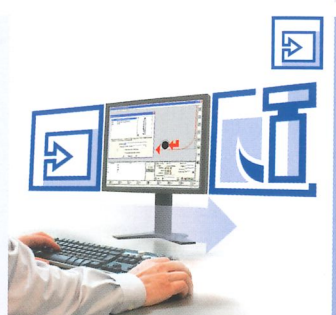

woodWOP DXF Basic

- Schnittstelle für CAD-Daten-import
- Grundlage für die Erzeugung von woodWOP-Programmen

Software | Office

Weltweit für Sie erreichbar!



Ferndiagnose durch die Standard-Internet-Anbindung (TSN-Fähigkeit) möglich
Kompetenter Ersatzteilservice

WEEKE-Kommunikation:
Jederzeit aktuelle Informationen auf unserer Website:
www.weeke.de

Jederzeit Fragen, Anregungen, Kritik und Lob:
info@weeke.de

Optionen

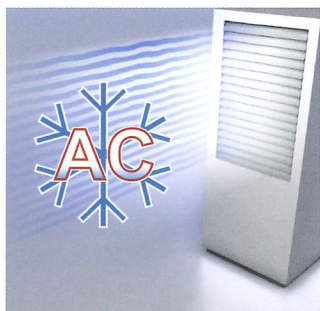

Klimaanlage

Klimatisierter Schaltschrank

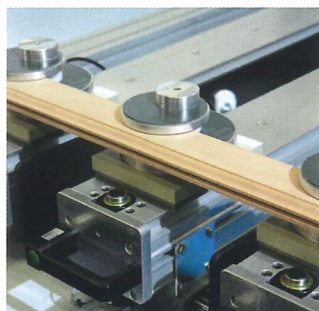

Multispannsystem

Z.B. für Rahmen- und Schmalteile

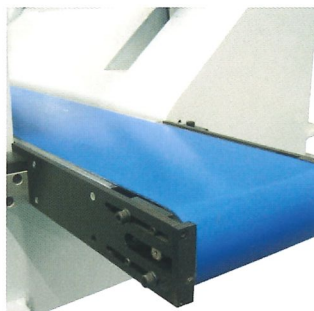

Spänetransport

Integriertes Spänetransportband zum Entsorgen der Reststücke und der Späne



Software

- woodWOP DXF Professional
- Maschinendatenerfassung Professional
- Barcode Software



Anschläge bei Furnierüberstand

Gewährleistet einfaches Positionieren bei Material mit Furnierüberstand



woodCAD/CAM

Schafft Sicherheit im Auftrags- und Fertigungsprozess: Von der ersten Skizze bis zum Endprodukt



Barcodeanbindung

BarcodeScanner / -software



CNC-Einrichtwagen

- Bearbeitungswerkzeuge und Wartungsmittel sind zentral verfügbar
- Maße:
ca. 1190 x 600 x 900 mm
- Traglast: ca. 500 kg

Aggregate

FLEX5
.....

HIGH PERFORMANCE

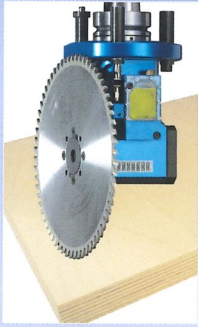

High Performance Sägen

Ø 220 mm



High Performance Bohren/Sägen/Fräsen

2 Spindeln,
Ø 220 mm

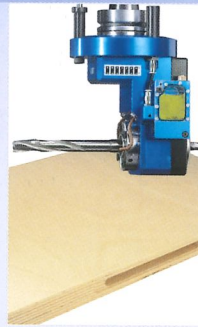

High Performance Schlosskasten

2 Spindeln,
Ø 16/20 mm



High Performance Bohren/Sägen

schwenkbar,
(0° - 90°),
Ø 180 mm



Bohren/Sägen/Fräsen

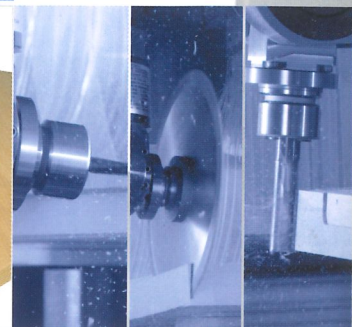

Bohren/Fräsen/Sägen

2 Spindeln,
180 mm | 220 mm



Bohren/Fräsen

4 Spindeln,
50 mm



Schlosskasten

2 Spindeln,
Ø 16/20 mm



Bohren/Sägen, schwenkbar -

(0° - 90°),
Ø 180 mm



Bohren/Fräsen, schwenkbar gekröpft -

(0° - 90°)



Getastetes Fräsaggregat mit Tastring

Ø 70 mm |
130 mm

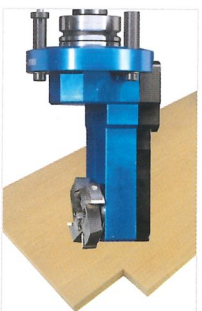

Ecken ausklinken

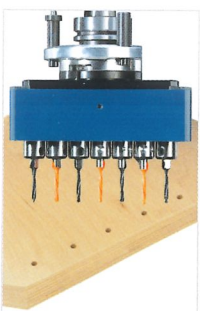

Bohren, 7 Spindeln -
25 mm Raster



Beschlagbohrkopf, 3 Spindeln

Technische Daten

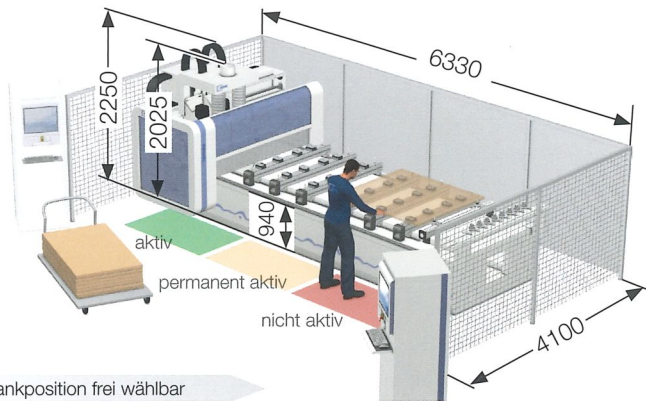
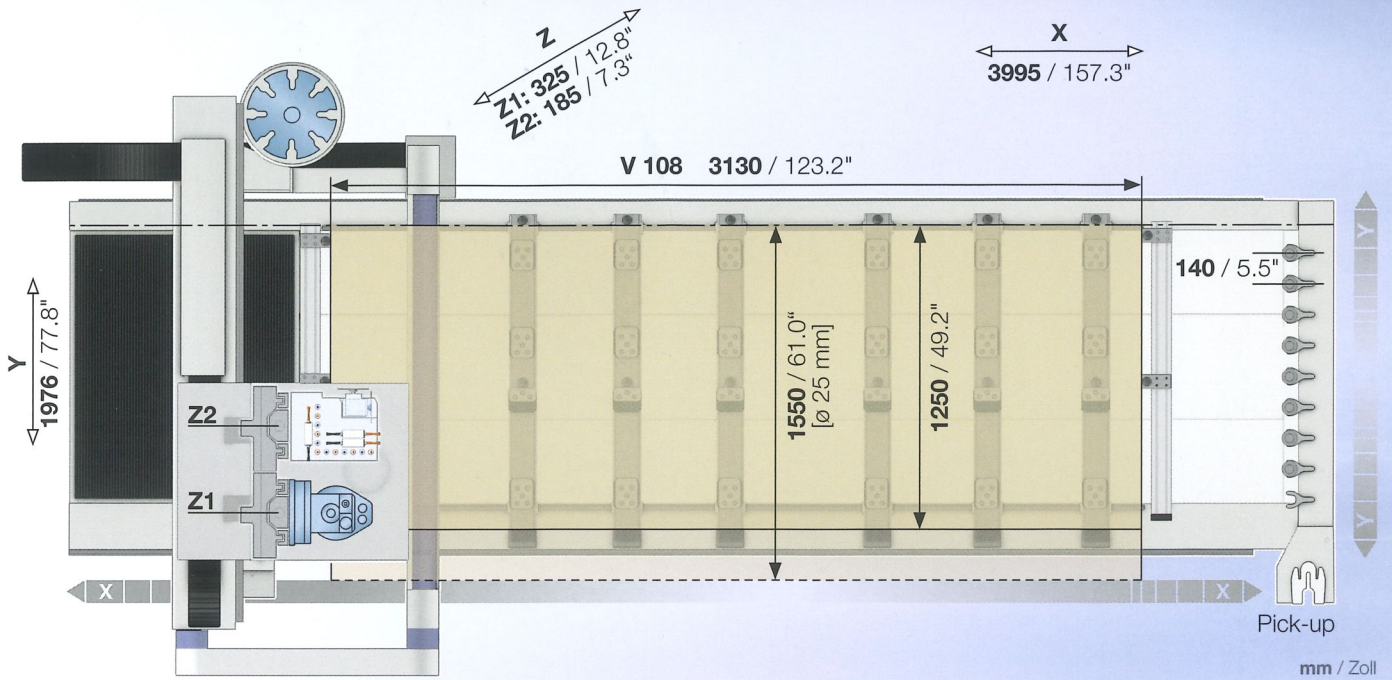

Schaltschrankposition frei wählbar

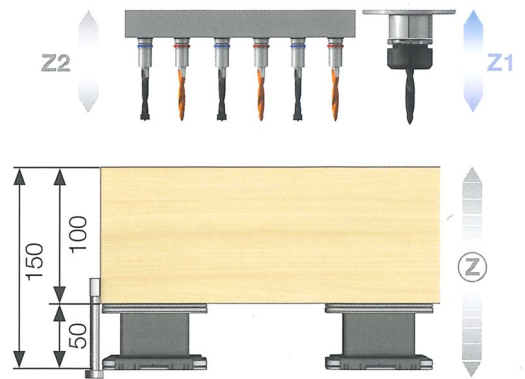

		X	Y	Z
Arbeitsfeld	mm / Zoll	3130 / 123.2	1250 / 49.2	100 / 3.9
Verfahrwege	mm / Zoll	3995 / 157.3	1976 / 77.8	Z1: 325 / 12.8 Z2: 185 / 7.3
Wechselfeldbearbeitung	mm / Zoll	1260 / 49.6		
Pendelbearbeitung	mm / Zoll	1000 / 39.4		
Vektorgeschwindigkeit	m/min	(X - Y) 80 - (Z) 20		
Druckluftanschluss	Zoll	R ½		
Druckluft	bar	7		
Absaugstutzen	mm	Ø 200		
Absaugleistung	m³/h	min. 3170		
Maschinengesamtwicht	kg	ca. 3700		
Elektrischer Anschlusswert	kW	17,5		
Schaltschrankgröße L - B - H	mm	800 - 800 - 1970		

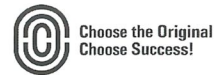

Technische Änderungen und Weiterentwicklungen vorbehalten. Maschinenfotos zeigen auch Optionen, die nicht zur Standardausführung gehören. Technische Daten beziehen sich auf Standardbestellungen und sind nicht für den Auftrag bindend.

Ein Unternehmen der HOMAG Group



WEEKE Bohrsysteme GmbH
 Benzstraße 10-16
 33442 Herzebrock-Clarholz
 DEUTSCHLAND
 Tel.: +49 5245 445-0
 Fax: +49 5245 445-44 139
 info@weeke.de – www.weeke.de