

# RO VER A SMART FT

CENTRO DE MECANIZADO  
DE CONTROL NUMÉRICO



 **BIESSE**

# LA MÁQUINA COMPACTA AL SERVICIO DEL ARTESANO



## EL MERCADO EXIGE

un cambio en los procesos de producción, que permita a las empresas **aceptar el mayor número de pedidos posible**. Todo ello manteniendo altos los niveles de calidad, personalización de los productos realizados y **plazos de entrega rápidos y fiables**.

## BIESSE RESPONDE

con soluciones tecnológicas sencillas e innovadoras para el mecanizado Nesting. **ROVER A SMART FT** es el nuevo centro de trabajo de control numérico extremadamente compacto y de altas prestaciones con estructura Gantry, equipado con nuevos parachoques para la máxima protección. ROVER A SMART FT ha sido diseñado para el mecanizado de paneles de madera y derivados. La solución ideal para el artesano y las pequeñas/medias empresas, que requieren sencillez de uso y calidad de mecanizado en un espacio reducido.



## ROVER A SMART FT

- ÚNICO CENTRO DE TRABAJO PARA REALIZAR NUMEROSOS MECANIZADOS
- EXTREMADAMENTE COMPACTO Y ERGONÓMICO
- MÁXIMA FLEXIBILIDAD A MEDIDA
- TECNOLOGÍA AVANZADA AL ALCANCE DE TODOS
- MÁXIMA ERGONOMÍA Y SEGURIDAD PARA EL OPERADOR

# UN SOLO CENTRO DE MECANIZADO PARA REALIZAR CUALQUIER TIPO DE ELABORACIÓN

Rover A SMART FT puede efectuar varios tipos de mecanizados, entre los cuales: nesting de hojas de puertas o ventanas, elementos del mueble, mecanizados a 5 ejes, grabados en madera maciza, paneles y puertas. El centro de trabajo permite obtener el producto terminado, completamente mecanizado en una única máquina.

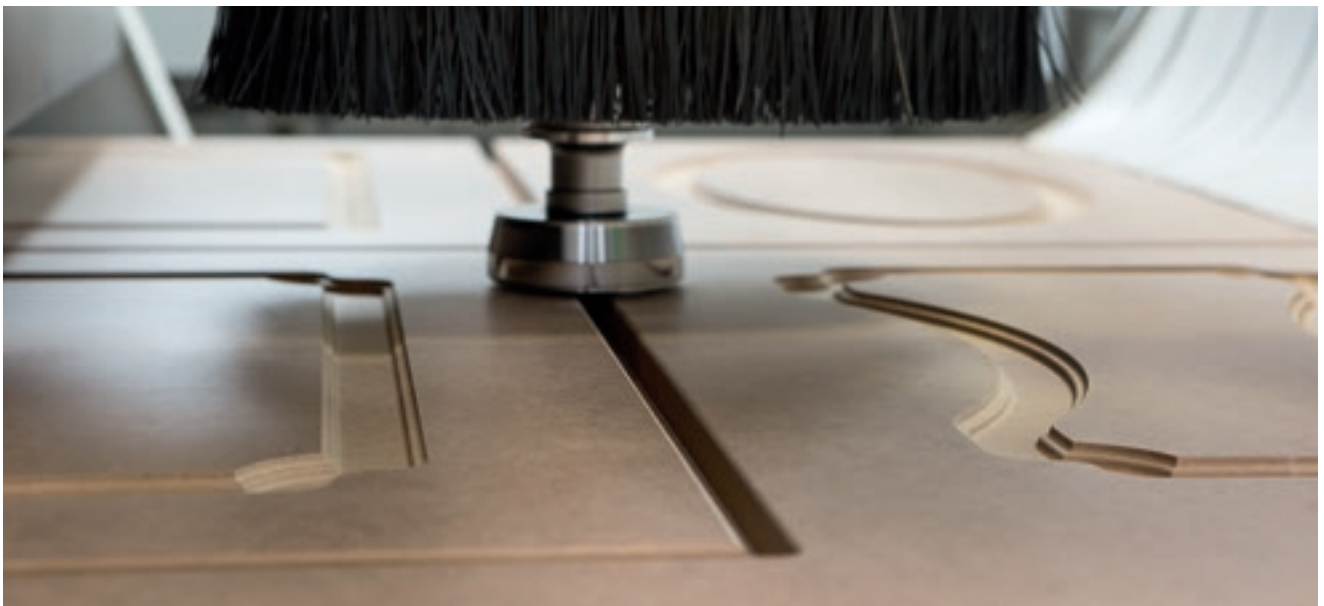





# COMPACTA Y ERGONÓMICA



Centro de mecanizado sumamente compacta diseñada para adaptarse perfectamente el espacio de producción. Permite al operario acceder siempre a la máquina por todos los lados, con total seguridad y sin obstáculos en el suelo.



# SOLUCIÓN ENTRE LAS MÁS COMPACTAS DEL MERCADO.



El operador puede verificar constantemente la calidad del mecanizado sin ningún esfuerzo.





# MÁXIMA FLEXIBILIDAD A MEDIDA

La amplia gama de tamaños disponibles permite mecanizar todos los tamaños de los paneles típicos del nesting, permitiendo a los clientes elegir la máquina que se adapta mejor a sus necesidades.

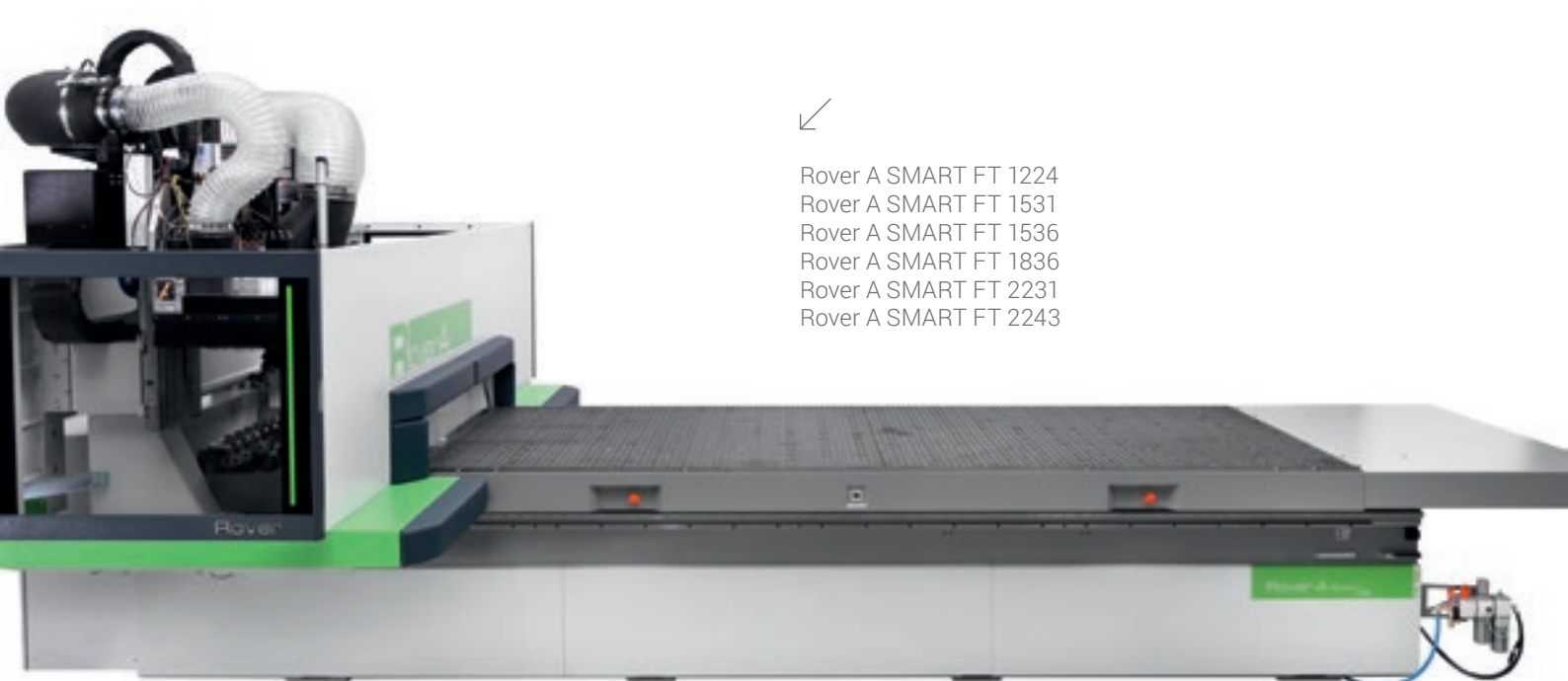

Rover A SMART FT 1224  
Rover A SMART FT 1531  
Rover A SMART FT 1536  
Rover A SMART FT 1836  
Rover A SMART FT 2231  
Rover A SMART FT 2243

**TECNOLOGÍA AVANZADA DE LA PLATAFORMA DE TRABAJO PARA MECANIZAR PANELES DE VARIOS TIPOS Y TAMAÑOS CON LA MÁXIMA FIABILIDAD TABLEROS.**

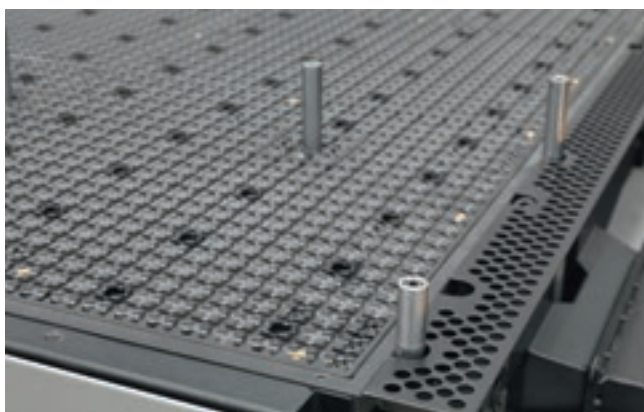

Plataforma de trabajo de laminado fenólico con sistema de vacío.

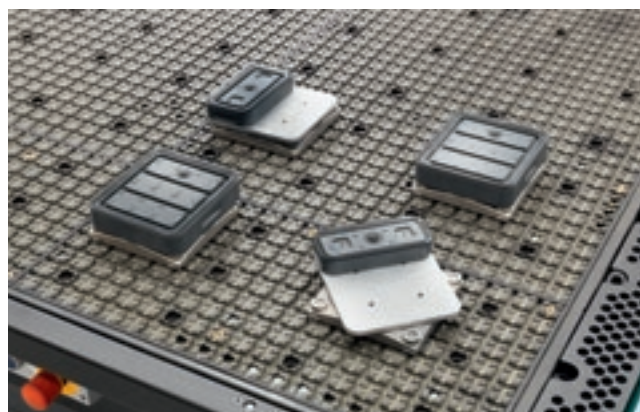

Módulos de vacío que se pueden colocar libremente en la plataforma de trabajo FT sin necesidad de conexiones específicas.



## MESA DE TRABAJO DE FLUJO ELEVADO CON DISTRIBUCIÓN DE VACÍO DE ALTA EFICIENCIA. EL

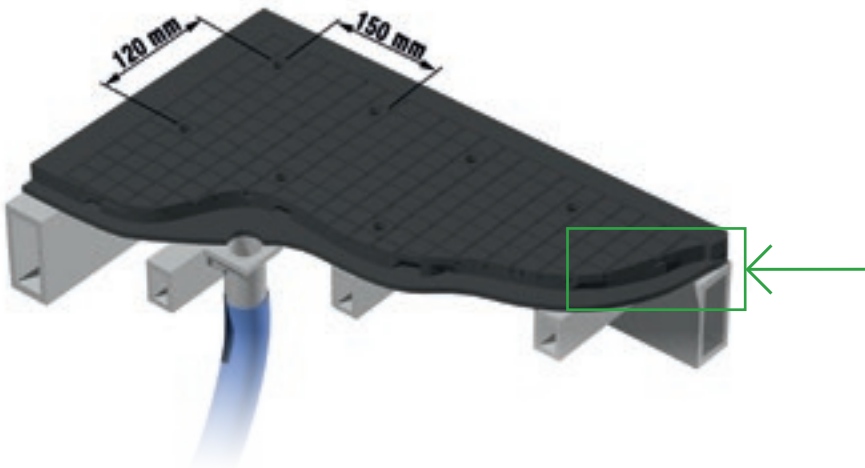

Tecnología multizona que adapta de manera eficiente y automática el vacío de la máquina a los diversos tamaños de tablero que tiene el cliente en su producción.

CÁMARA DE DISTRIBUCIÓN DEL VACÍO



El bloqueo del vacío se adapta perfectamente al tamaño del panel y permite pasar de un formato a otro sin tener que realizar operaciones manuales.



# IDE NTITY

## DISEÑO FUNCIONAL

**Un diseño innovador y esencial distingue el estilo característico de Biesse.**

La cabina de protección de policarbonato transparente resistente al impacto ha sido diseñada para garantizar la máxima visibilidad al operario. Incorpora ledes de cinco colores para indicar el estado de la máquina, permite maniobrar con facilidad y total seguridad en las fases de mecanizado.

ROVER



# TECNOLOGÍA AVANZADA AL ALCANCE DE TODOS



Rover A SMART FT monta los mismos componentes que se han utilizado en otros modelos de gama alta. El electromandril, el cabezal de perforación y los agregados son diseñados y fabricados para Biesse por HSD, líder mundial del sector.



Capacidad máxima de perforación hasta 25 mandriles independientes y grupo de hojas integrado.



Electromandriles para todas las aplicaciones:  
hasta 19,2 kW HSD refrigerado por líquido con cambio de herramienta automático HSK F63 1.000-24.000 rpm.

**EJE C TORQUE:  
MAYOR PRECISIÓN,  
MAYOR RAPIDEZ,  
MAYOR RIGIDEZ.**

## GRAN CAPACIDAD DEL ALMACÉN PARA REALIZAR TODO TIPO DE MECANIZADOS

Almacén para cambiar herramientas con 24 sectores máx. para disponer de todas las herramientas y agregados siempre sin necesitar la intervención del operador para cambiar de utillaje al pasar de un proceso a otro.

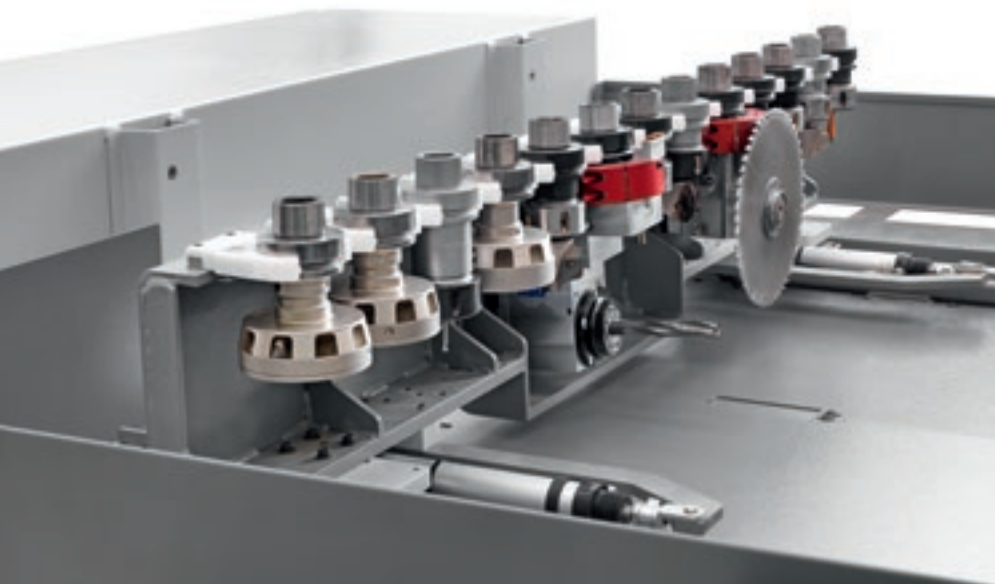

Nuevo almacén de estantería de 13/16 posiciones ofrece una solución sencilla y funcional, manteniendo un tamaño extraordinariamente compacto.

Revolver 8 posiciones solidario con la viga de la máquina.

## AGREGADOS PARA REALIZAR CUALQUIER TIPO DE MECANIZADO



# ALTA PRECISIÓN Y FIABILIDAD A LARGO PLAZO

**Rover A SMART FT** tiene una estructura sólida y equilibrada, calculada para soportar mayores esfuerzos de mecanizado sin menoscabar la calidad del producto.

La estructura de pórtico (Gantry) con doble motorización se ha diseñado para aumentar el nivel de precisión y fiabilidad durante el mecanizado.



La **lubricación automática** es una opción que garantiza la lubricación continua de las principales piezas móviles de la máquina sin necesidad de que intervenga el operario.



La instalación de aire acondicionado para el ambiente eléctrico estándar garantiza a lo largo del tiempo la fiabilidad de todos los componentes eléctricos.





## MÁXIMA LIMPIEZA DEL PRODUCTO Y DE LA FÁBRICA



**Campana de aspiración ajustable** con 12 configuraciones

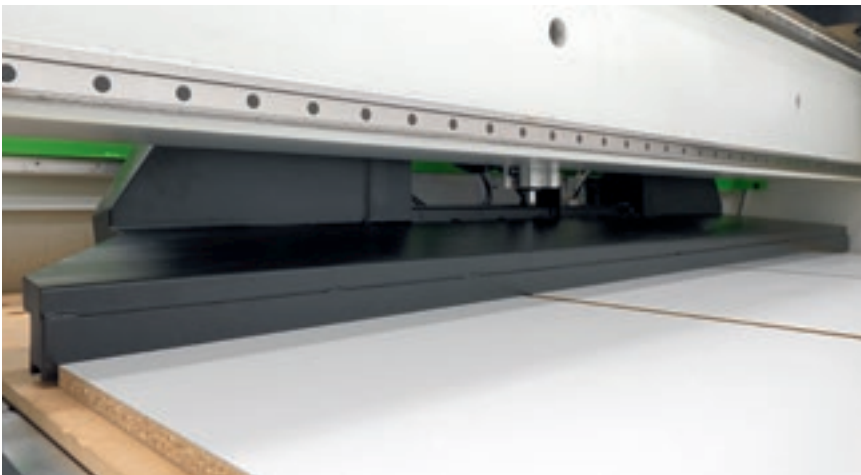

El **Sweeper Arm**, con aspiración integrada, permite descargar las piezas y limpiar el panel mártir simultáneamente, sin tener que intervenir manualmente y por consiguiente, aumentando la productividad.



El **sistema de aspiración** de virutas, colocado entre la máquina y la cinta de descarga, garantiza la máxima limpieza de las piezas.

**Varias soluciones opcionales para la limpieza del panel y del ambiente que rodea la máquina para que el operador no pierda el tiempo en las tareas de limpieza.**

# NESTING

## ECONOMÍA PRODUCTIVA

**Mayor productividad y eficiencia, manteniendo un alto nivel de calidad y plazos de entrega rápidos.**

Los centros de mecanizado Biesse para operaciones de nesting y tallado logran un producto acabado mecanizado en una única y compacta máquina a un precio competitivo. La estructura sólida y compensada de la máquina se ha concebido para soportar un mayor esfuerzo de mecanizado sin afectar a la calidad del producto y para garantizar el mejor acabado posible en varios tipos de material.





# MÁXIMA ERGONOMÍA Y SEGURIDAD PARA EL OPERARIO

Las máquinas Biesse se han diseñada para que el operario trabaje en condiciones de plena seguridad.



La nueva solución "full bumper" permite acceder a la plataforma de trabajo de forma segura en todo momento por cualquier lado.

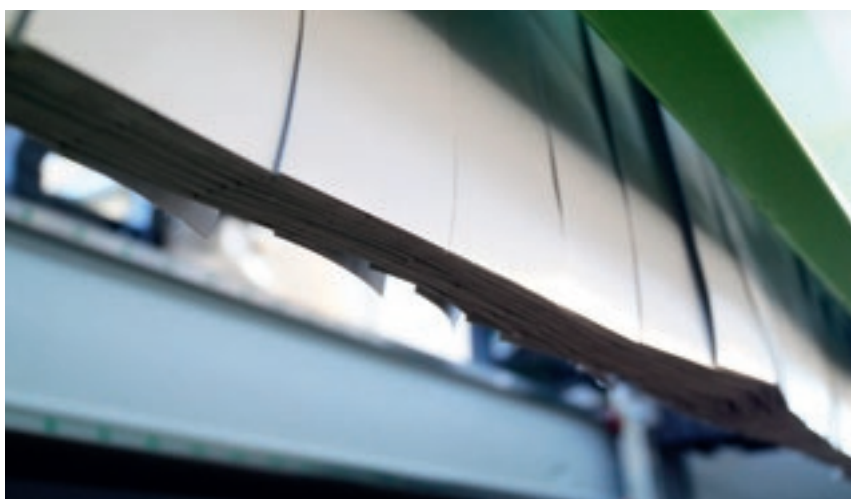

Capas superpuestas de flejes laterales para proteger el grupo operador.



Protección integral del grupo operador. La gran puerta garantiza la máxima visibilidad de trabajo y facilidad de acceso a grupos de operadores.

## LA TECNOLOGÍA AL SERVICIO DEL USUARIO

PC con sistema operativo Windows real-time e interfaz software bSolid con sistema anticolidión.



## MÁXIMA VISIBILIDAD DEL GRUPO OPERADOR DESDE CUALQUIER POSICIÓN

La **banda de leds de 5 colores** que indican el estado de la máquina en tiempo real ayudan al operador a controlar el estado de la máquina en cualquier momento.



# FACILIDAD DE INTEGRACIÓN EN LOS FLJOS DE PRODUCCIÓN



La máquina se puede configurar con la función pendular para mecanizar tableros en los lados opuestos de forma alternada y, por tanto, realizar las operaciones de carga y descarga mientras la máquina está realizando otras operaciones.

Identificación y trazabilidad del tablero en el flujo de producción gracias al etiquetado manual.



Se reduce notablemente el tiempo de parada de la máquina gracias a la cinta de descarga que permite descargar los paneles mecanizados de diferentes espesores fuera del área de trabajo de la máquina.

# CONFIGURABILIDAD

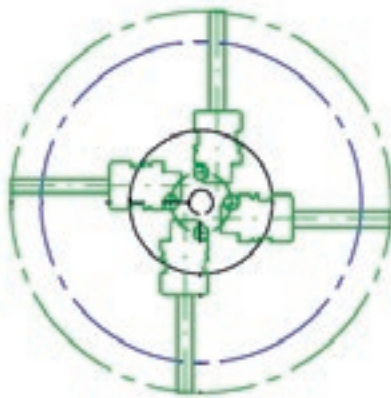
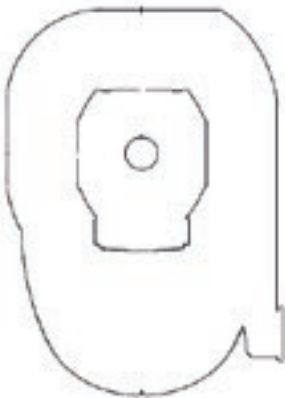
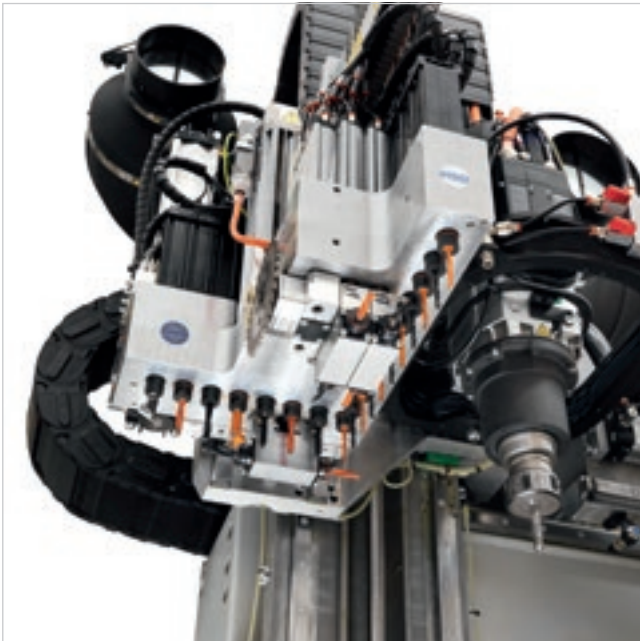

Mandriles eléctricos de 13.2 kW de aire / 19,2 Kw de líquido 3 ejes, Unidad 5 ejes de 13 Kw de líquido

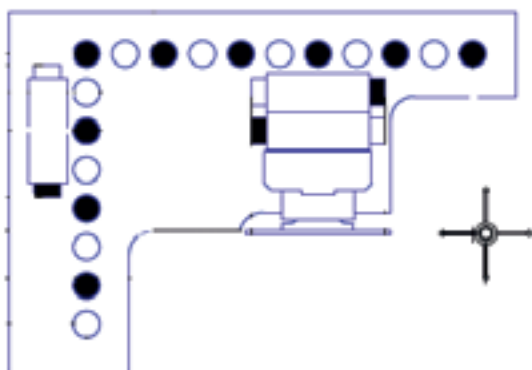

Cabezales de perforación de hasta 25 mandriles con cuchilla – BH25.



# LA TECNOLOGÍA MÁS AVANZADA AL ALCANCE DE LA MANO



## BPAD

Consola de control Wi-Fi para desempeñar las principales funciones necesarias en las fases de preparación del área de trabajo, de equipamiento de los grupos operadores y de los almacenes portaherramientas. bPad representa una valiosa herramienta auxiliar de tele-servicio gracias a las funciones de cámara y lectura de códigos de barras.



## BTOUCH

Nueva pantalla táctil de 21,5" que permite realizar todas las funciones desempeñadas por el ratón y por el teclado garantizando una interactividad directa entre el usuario y el dispositivo. Perfectamente integrado con la interfaz de bSuite 3.0 (y posteriores), optimizada para un uso táctil, utiliza perfectamente y con la máxima sencillez las funciones de los software Biesse instalados en la máquina.

**BPAD Y BTOUCH SON UNA OPCIÓN QUE TAMBIÉN PUEDE ADQUIRIRSE DESPUÉS DE COMPRAR LA MÁQUINA PARA MEJORAR LA FUNCIONALIDAD Y EL USO DE LA TECNOLOGÍA DISPONIBLE.**

# INDUSTRY 4.0 READY



Industry 4.0 es la nueva frontera de la industria basada en las tecnologías digitales, en las máquinas que hablan con las empresas. Los productos son capaces de comunicarse e interactuar entre sí autónomamente en procesos productivos conectados mediante redes inteligentes.



El compromiso de Biesse es transformar las fábricas de nuestros clientes en fábricas en tiempo real preparadas para garantizar las oportunidades de la fabricación digital. Máquinas inteligentes y software se convierten en instrumentos imprescindibles que facilitan el trabajo del día a día de quienes, en todo el mundo, trabajan la madera y otros materiales.

INDUSTRY 4.0 READY

# LA ALTA TECNOLOGÍA SE VUELVE ACCESIBLE E INTUITIVA



**BSOLID ES UN SOFTWARE CAD CAM 3D QUE PERMITE, CON UNA ÚNICA PLATAFORMA, REALIZAR TODOS LOS TIPOS DE MECANIZADO GRACIAS A MÓDULOS VERTICALES REALIZADOS PARA PRODUCCIONES ESPECÍFICAS.**

- Diseño en unos pocos clics y sin límites.
- Simulación del mecanizado para obtener una vista preliminar de la pieza y ser guiado en su diseño.
- Prototipo virtual de la pieza para prevenir colisiones y equipar la máquina de la mejor manera posible.





# REDUCCIÓN DE LOS TIEMPOS Y DE LOS DESPERDICIOS

**BNEST ES EL PLUGIN DE BSUITE DEDICADO AL MECANIZADO NESTING. PERMITE ORGANIZAR DE MANERA SENCILLA LOS PROYECTOS DE NESTING Y REDUCIR EL CONSUMO DE MATERIAL Y EL TIEMPO DEL MECANIZADO.**

- Reducción de los tiempos y de los restos.
- Simplificación del trabajo del operario.
- Integración con el software de la empresa.



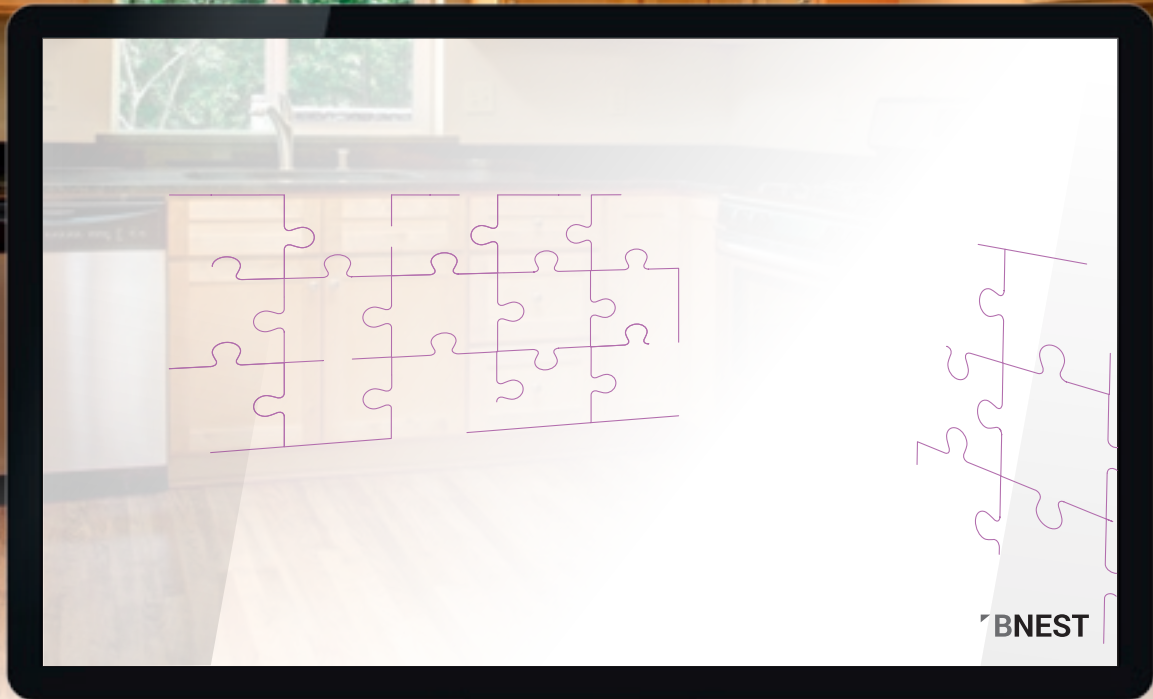

# LAS IDEAS TOMAN FORMA Y MATERIA

**BCABINET ES EL PLUGIN DE BSUITE PARA EL DISEÑO DEL MOBILIARIO. PERMITE ELABORAR EL DISEÑO DE UN ESPACIO E IDENTIFICAR RÁPIDAMENTE LOS ELEMENTOS ESPECÍFICOS QUE LO COMPONEN.**

- Permite diseñar muebles individuales o el mobiliario completo de habitaciones de manera sumamente sencilla.
- Máxima integración con bSuite para pasar del diseño a la producción en unos pocos clics.
- Total control y máxima optimización del proceso de concepción y creación del mobiliario para lograr el mayor nivel de eficiencia.

# BCABINET



BCABINET



# SOPHIA

MÁS VALOR DE LAS MÁQUINAS



**SOPHIA ES LA PLATAFORMA IOT DE BIESE QUE OFRECE A SUS CLIENTES UNA AMPLIA GAMA DE SERVICIOS PARA SIMPLIFICAR Y RACIONALIZAR LA GESTIÓN DEL TRABAJO.**

**SE BASA EN LA POSIBILIDAD DE ENVIAR DATOS E INFORMACIÓN EN TIEMPO REAL SOBRE LAS TECNOLOGÍAS QUE SE UTILIZAN PARA OPTIMIZAR LAS PRESTACIONES Y LA PRODUCTIVIDAD DE LAS MÁQUINAS O DE LAS INSTALACIONES. SE COMPONE DE DOS ÁREAS: IOT Y PARTS.**

- REDUCCIÓN DE LOS TIEMPOS DE PRODUCCIÓN
- RECORTE DE COSTES
- REDUCCIÓN DE LA INACTIVIDAD DE LA MÁQUINA
- OPTIMIZACIÓN DEL PROCESO DE PRODUCCIÓN
- MAYOR PRODUCTIVIDAD
- MÁS ALTA CALIDAD DEL TRABAJO DIARIO

Con la App **iOT** se puede disfrutar de la máxima visibilidad de las prestaciones específicas de las máquinas mediante la diagnosis remota, el análisis de la inactividad de la máquina y la prevención de averías.

**PARTS** es el nuevo portal web de Piezas de repuesto que permite navegar dentro de una cuenta personalizada, con toda la información sobre las compras que se efectúan, utilizar directamente un carrito de compras para las piezas de repuesto y supervisar su proceso.

# DATOS TÉCNICOS

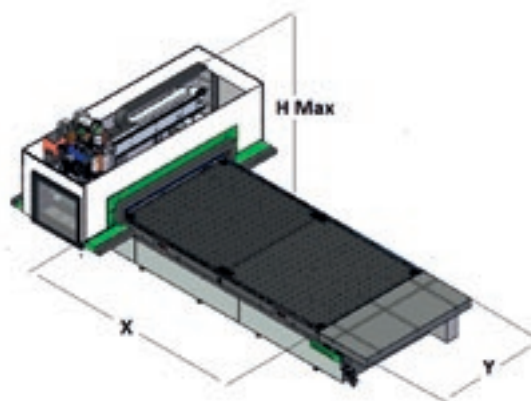

## CAMPO DE TRABAJO Y ALTURA Z

	X		Y		PÉNDULO SIN SUSPENSIÓN (4Ax/5Ax)		Z		H max	
	mm	inch	mm	inch	mm	inch	mm	inch	mm	inch
<b>Rover A FT 1224</b>	2465	97	1260	50	-	-	200/250	8/10	2750	108
<b>Rover A FT 1531</b>	3100	122	1560	61	1126 / 1069	44 / 42	200/250	8/10	2750	108
<b>Rover A FT 1536</b>	3765	148	1560	61	1459 / 1401	57 / 55	200/250	8/10	2750	108
<b>Rover A FT 1836</b>	3765	148	1875	74	1459 / 1401	57 / 55	200/250	8/10	2750	108
<b>Rover A FT 2231</b>	3100	122	2205	87	1126 / 1069	44 / 42	200/250	8/10	2750	108
<b>Rover A FT 2243</b>	4300	169	2205	87	1726 / 1669	68 / 66	200/250	8/10	2750	108

## VELOCIDAD

m/min - ft/min	X		Y		Z		VELOCIDAD VECTORIAL	
	25	82	60	197	20	66	65	213

Los datos técnicos y las ilustraciones no son vinculantes. Algunas imágenes pueden reproducir máquinas equipadas con accesorios opcionales. Biesse Spa se reserva el derecho de aportar cualquier modificación sin necesidad de previo aviso.

Nivel de presión sonora ponderado A (LpA) en fase de mecanizado, en el puesto del operario en la máquina con bombas de paletas LpA=86 dB(A) LwA=106 dB(A) Nivel de presión sonora ponderado A (LpA) en el puesto del operario y nivel de potencia sonora (LwA) en fase de mecanizado en la máquina con bombas de levas LpA=86 dB(A) LwA=106 dB(A) Incertidumbre de medida K 4 dB(A)

La medición se ha realizado de conformidad con la norma UNI EN 848-3:2007, UNI EN ISO 3746: 2009 (potencia acústica) y UNI EN ISO 11202: 2009 (presión sonora en el puesto de trabajo del operario) con el paso de los paneles. Los valores de ruido indicados son niveles de emisión y no representan por tanto niveles operativos seguros. Aunque exista una relación entre los niveles de emisión y los niveles de exposición, los valores de emisión no se pueden utilizar como valores totalmente fiables para establecer si hace falta o no tomar medidas de precaución adicionales. Los factores que determinan el nivel de exposición al que está sometido el trabajador incluyen el tiempo de exposición, las características del local de trabajo, otras fuentes de polvo y ruido, etc., es decir el número de máquinas y de otros procesos adyacentes. En cualquier caso, esta información permitirá al usuario de la máquina poder evaluar mejor el peligro y el riesgo.



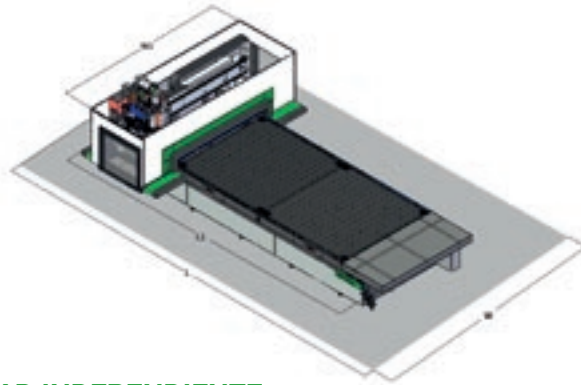

### DIMENSIONES DE LA UNIDAD INDEPENDIENTE

ACCESO POR TODOS LOS LADOS	L		L1		W		W1	
	CE / NCE		CE / NCE		CE / NCE		CE / NCE	
	mm	inch	mm	inch	mm	inch	mm	inch
Rover A FT 1224	6380	251	5379	212	4136	163	3136	123
Rover A FT 1531	7020	276	6019	237	4436	175	3436	135
Rover A FT 1536	7680	302	6680	263	4436	175	3436	135
Rover A FT 1836	7680	302	6680	263	4752	187	3752	148
Rover A FT 2231	7020	276	6019	237	5082	200	4082	161
Rover A FT 2243	8210	323	7215	284	5082	200	4082	161

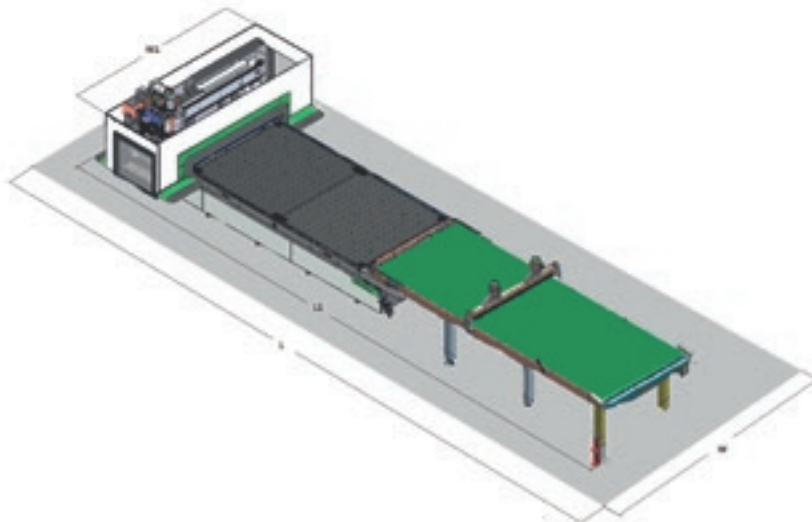

### DIMENSIONES SOLO DE LA CINTA DE DESCARGA

ACCESO POR TODOS LOS LADOS	L		L1		W		W1	
	CE / NCE		CE / NCE		CE / NCE		CE / NCE	
	mm	inch	mm	inch	mm	inch	mm	inch
Rover A FT 1224	8680	342	7779	306	4136	163	3136	123
Rover A FT 1531	9870	389	8965	353	4436	175	3436	135
Rover A FT 1536	11210	441	10306	406	4436	175	3436	135
Rover A FT 1836	11210	441	10306	406	4752	187	3752	148
Rover A FT 2231	9870	389	8965	353	5082	200	4082	161
Rover A FT 2243	12270	483	11367	448	5082	200	4082	161



# SERV ICE & PARTS

Coordinación directa e inmediata entre los departamentos Service y Parts para atender las solicitudes de intervención. Soporte a clientes clave con personal de Biesse dedicado en nuestra sede o en las instalaciones del cliente.

## BIESSE SERVICE

- ✔ Instalación y puesta en marcha de las máquinas y los equipos.
- ✔ Training center para la formación de los técnicos de campo de Biesse, filiales, distribuidores y directamente de los clientes.
- ✔ Revisiones, actualizaciones, reparaciones y mantenimiento.
- ✔ Diagnóstico y solución de problemas de forma remota.
- ✔ Actualización del software.

**500**

técnicos de campo de Biesse en el mundo.

**50**

técnicos de Biesse en el servicio de teleasistencia.

**550**

técnicos de los Distribuidores certificados.

**120**

cursos de formación multilingües cada año.

El Grupo Biesse promueve, entabla y desarrolla relaciones directas y constructivas con el cliente para entender sus necesidades, mejorar los productos y servicios de posventa a través de dos áreas especiales: Biesse Service y Biesse Parts.

Dispone de una red global y un equipo altamente especializado que proporciona en cualquier parte del mundo servicios de asistencia y piezas de repuesto para las máquinas y componentes in situ y online todos los días, a cualquier hora

## BIESSE PARTS

- ✔ Piezas de recambio originales de Biesse y kits de recambios personalizados según el modelo de máquina.
- ✔ Ayuda para identificación de los recambios.
- ✔ Oficinas de las compañías de transporte DHL, UPS y GLS ubicadas dentro del almacén de recambios de Biesse, que efectúan varias recogidas al día.
- ✔ Plazos de envío optimizados gracias a su extensa red de distribución internacional con almacenes deslocalizados y automáticos.

**92%**

de pedidos con parada de máquina enviados en menos de 24 horas.

**96%**

de pedidos enviados antes de la fecha prometida.

**100**

personas encargadas de los recambios en el mundo.

**500**

pedidos gestionados al día.

# MADE WITH BIESSE

## MATON Y BIESSE TOCAN JUNTOS

Con más de 1200 modelos de guitarra producidas para miles de músicos profesionales, Maton Guitars se reafirma en el mundo convirtiéndose en un verdadero e importante logro australiano. "La mejor guitarra es la que desea el mercado" afirma Patrick Evans, responsable de desarrollo del producto en Maton. La evolución continua de las técnicas productivas y de la búsqueda de los software más adecuados ha llevado a Maton a buscar nuevas soluciones que respondieran mejor a las nuevas exigencias. Tras haber examinado diferentes productos, Maton, en 2008, escogió a Biesse. Maton requiere de una mezcla de condiciones productivas de tecnología y de habilidades artesanales para alcanzar los más elevados niveles de calidad y prestación. Una buena guitarra es tanto una obra de arte como un óptimo instrumento musical. Para lograra estos dos resultados es necesario contar con los instrumentos adecuados tanto para los mecanizados brutos como para los finos, para realizar molduras en 3D y trabajar con tolerancias mínimas. Biesse ha proporcionado a Maton soluciones avanzadas para procesos de mecanizado que agregan calidad a los productos, pero aún más, permiten dedicar más tiempo a los acabados manuales y así garantizar el carácter único del producto. En 1995 instalaron la primera máquina con CNC. Ahora

poseen dos centros de trabajo nesting que funcionan en tándem. La Rover C es una máquina de altísima precisión ideal para los mecanizados nesting, pero también para la realización de molduras complejas como las de las inimitables guitarras Maton. La cabina de la máquina, de novedoso diseño, ofrece una excelente visibilidad de todas las unidades operativas. Biesse no es solamente un productor de máquinas para fabricar cocinas. Su impresionante gama de máquinas es capaz de procesar una muy amplia variedad de materiales y productos. "En manos creativas", afirma Patrick Evans, "Biesse se vuelve el instrumento del artesano. Lo importante es identificar la máquina ideal para hacerlo. Hemos descubierto que con una máquina Biesse puede hacerse mucho más de lo que pensamos". Maton también utiliza las dos máquinas Biesse para elaborar los prototipos de los nuevos productos; las molduras más complejas y para producir prácticamente cada una de las partes que componen una guitarra Maton. Patrick afirma que pone a trabajar los CNC Biesse a alta velocidad inclusive en las partes más complejas, como por ejemplo, los maravillosos trastes. "Necesitamos de una flexibilidad tal que sea posible pasar de un modelo a otro rápidamente y Biesse nos permite hacer esto de forma altamente eficaz." Biesse dona al usuario la liber-

tad creativa de elaborar prácticamente cualquier concepto de forma rápida y eficiente. "Con los CNC Biesse", dice Patrick, "se pueden desarrollar las ideas mucho más rápidamente. Gracias a la flexibilidad ofrecida por las máquinas Biesse es posible producir dos prototipos de trastes en ¡siete minutos! Si se realizaran a mano, se tardaría un día entero. Gracias al uso de las máquinas Biesse este año hemos podido realizar ocho nuevos modelos de guitarra". La introducción de las máquinas Biesse ha hecho posible que Maton pueda dedicar más tiempo al acabado de calidad y menos tiempo a la elaboración de las piezas. Cada guitarra Maton es acabada a mano por un equipo especial y calificado de luthiers. Maton ha demostrado que en Australia pueden producirse guitarras de altísima calidad reconocidas a nivel mundial, utilizando maderas australianas y tecnologías de vanguardia. Maton sabe exactamente como diseñar y fabricar un producto único en su tipo, una guitarra bien hecha, y con Biesse como socio excelente, las mejores guitarras del mundo cobran vida.

*Tratto da un'intervista a Patrick Evans, responsabile di sviluppo prodotto Maton Guitars - Australia*

# GAMA DE CENTROS DE MECANIZADO

## CNC - FRESADO



Rover Gold G  
NCE



Rover Gold  
NCE



Rover K Smart



Rover K



Rover A Smart

## CNC - FRESADO



Rover A



Rover M5



Rover B



Rover C



Excel

## CNC - CANTEADO



Rover A Edge



Rover B Edge



Rover C Edge



Rover Edge Line

## CNC - NESTING



Rover J FT



Rover K FT

## CNC - NESTING



Rover S FT



Rover A smart FT



Rover A FT



Rover B FT



Rover C FT

## CNC - NESTING



Excel

## CNC - VENTANAS PUERTAS



Winline 16

## CNC - PERFORACIÓN



Skipper 100



Skipper 130



# LIVE THE EXPERIENCE

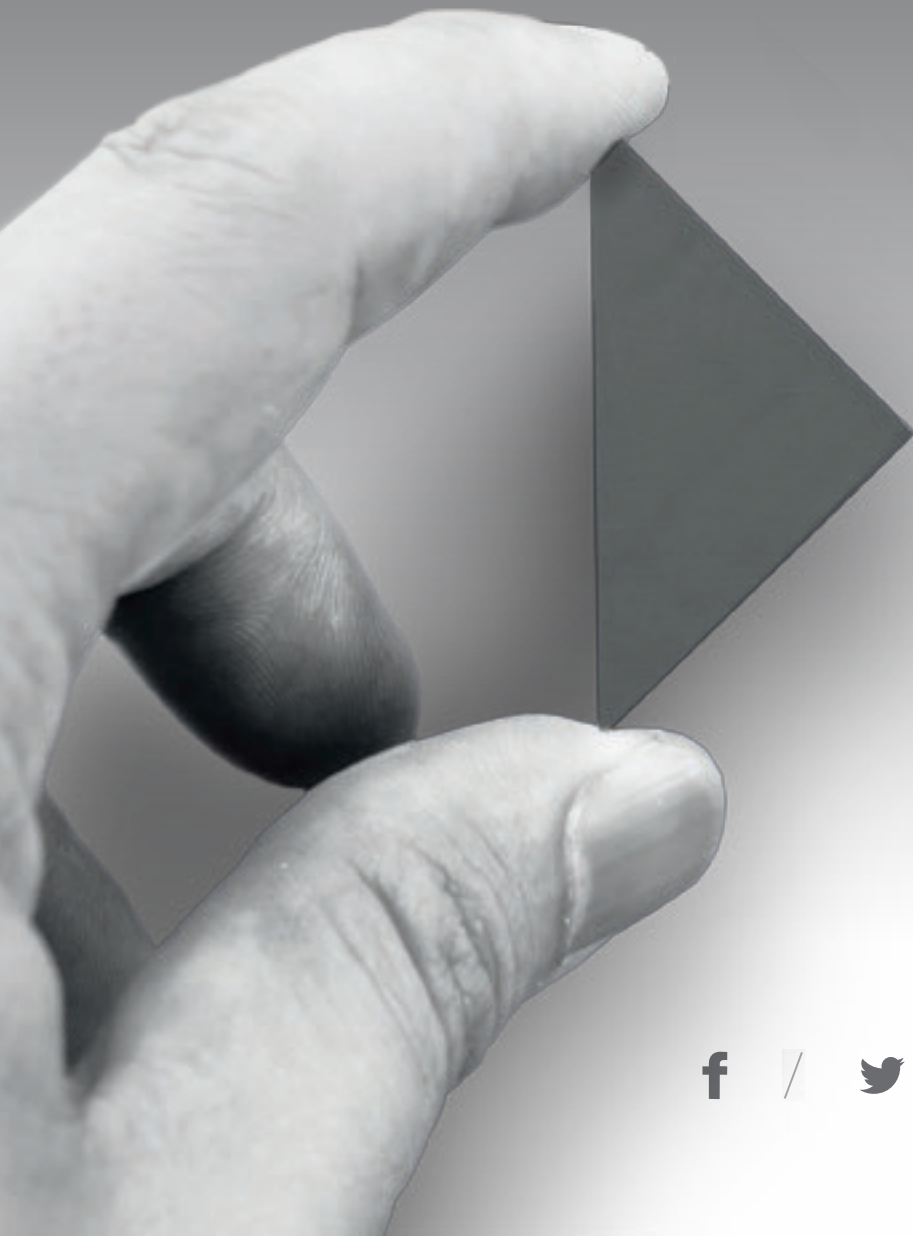

BIESSEGROUP.COM



E



Tecnologías interconectadas y servicios avanzados que maximizan la eficiencia y la productividad, que generan una nueva experiencia al servicio del cliente.

**VIVA LA EXPERIENCIA  
DEL GRUPO BIESSE EN  
NUESTROS CAMPUS  
ALREDEDOR DEL MUNDO.**

 **BIESSEGROUP**

