

BISAGRADORAS AUTOMATICAS, SEMIAUTOMATICAS y MANUALES PARA TALADRAR E INSERTAR HERRAJES.

R-10
Manual



R-11
Manual



R-12
Semi-automático

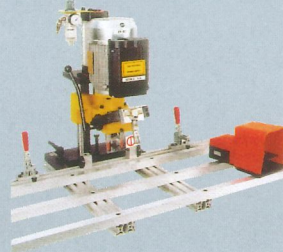

A-6
Semi-automático

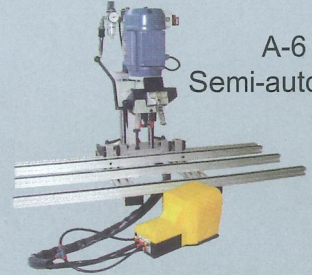

R-6
Semi-automática

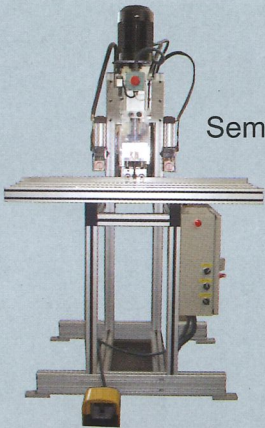

R-1
Semi-automático

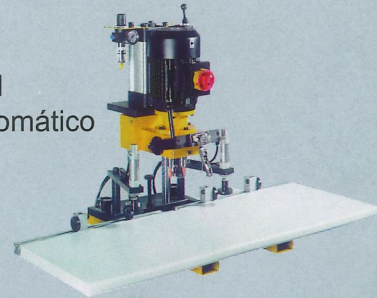

TMB-3001 con Vibradores
Bisagradora Automática



R-2
Semi-automático



R-3
Automática

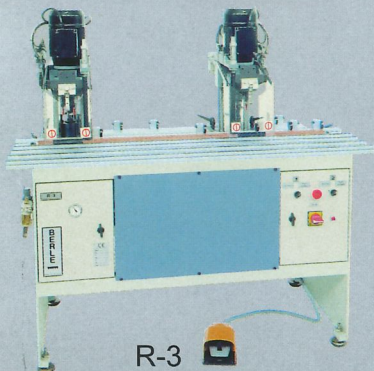

R-5
Automática

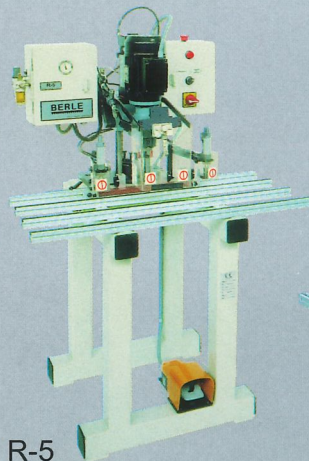

R-4
Semi-automático

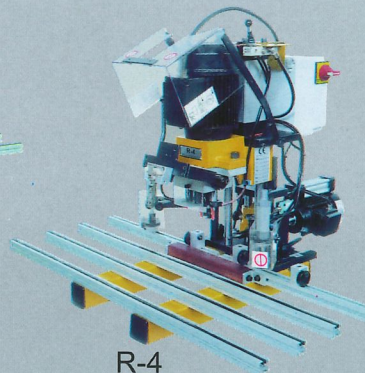

R-2C
Semi-automático

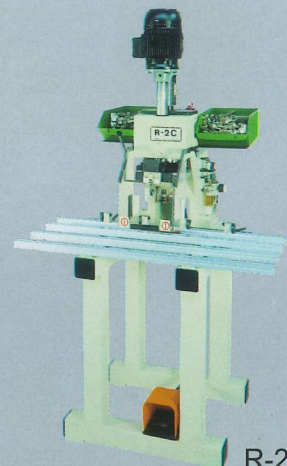

MAQUINAS PARA HACER EL MECANIZADO DEL PERFIL DE ALUMINIO

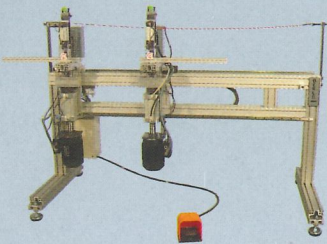

P-1 Máquina automática para taladrar los orificios de la bisagra de diámetro 35 para perfil de aluminio.

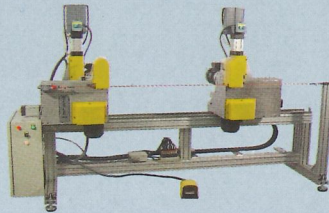

P-2 Máquina automática para taladrar y fresar los orificios de la bisagra oculta para perfil de aluminio.

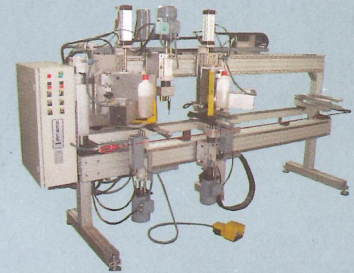

P-3 Máquina automática para cortar a 90 y 45 grados el perfil de aluminio, para realizar los agujeros del montaje del marco y hacer el agujero del tirador.

MAQUINAS DE PUNZONADO Y TALADRADO CON MANIPULACION, REENVIO Y APILACION POR C.N.C.

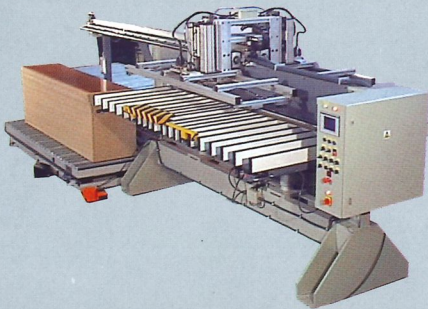

P-91 Punzonadora automática con manipulación, reenvío y apilación.

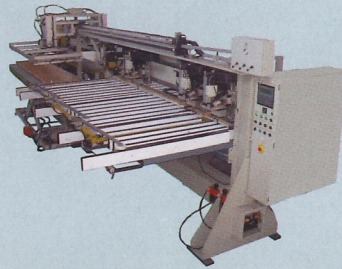

T-9/4 Taladro automático con posicionamiento de cabezales, manipulación, reenvío y apilación.



T-95 Taladro automático con manipulación, reenvío y apilación.

MAQUINA AUTOMATICA PARA TALADRAR E INSERTAR CORREDERA

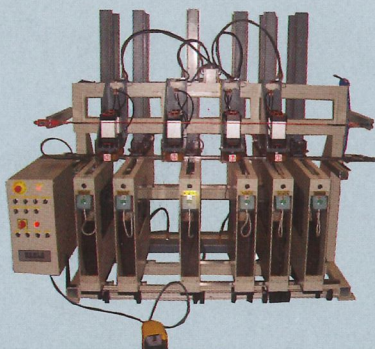

C-6

MAQUINA AUTOMATICA PARA TALADRAR Y RANURAR EL FRENTE DE CAJON.

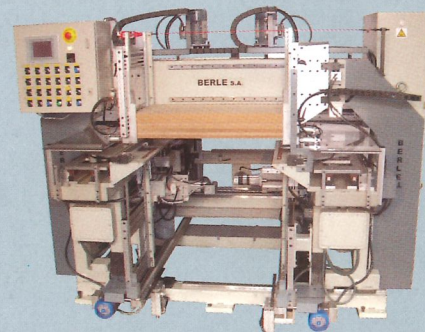

FC-4

MAQUINA INGLETEADORA AUTOMATICA PARA TALADRAR y CORTAR A 45° y 90°

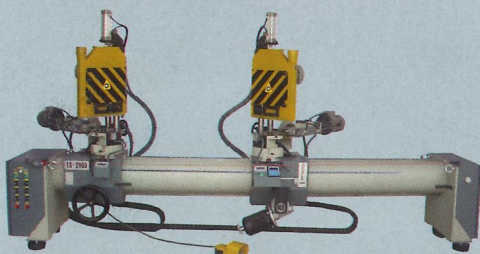

TB-2000

MAQUINA DE PUNZONADO AUTOMATICA

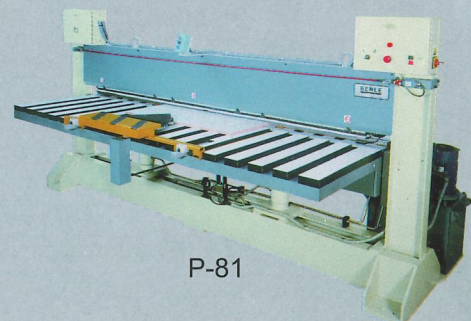

P-81