

Hammer®



F3

Estrema efficienza ed elevato
comfort di utilizzo!

La toupie inclinabile con estrema robustezza e altissimo comfort d'uso!

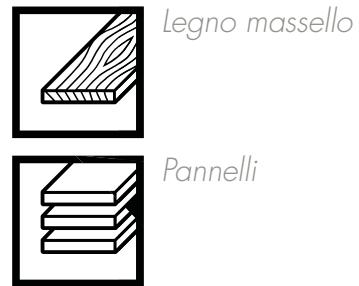

Il cambio rapido delle 4 velocità, la possibilità di regolazioni precise e con risparmio di tempo, la guida toupie professionale, il mandrino di fresatura inclinabile e il carrello per tenonare e mortasare: la F3 offre una raffinata ingegneria meccanica e un concetto di macchina per le più alte esigenze al minor prezzo possibile!

Hammer®

Tutte le caratteristiche più importanti in un colpo d'occhio

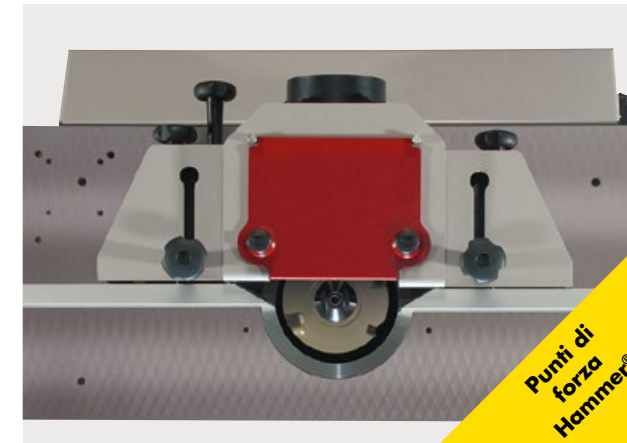

Realizzato in ghisa meccanica, tavolo di fresatura Hammer

Assoluta assenza di vibrazioni e, quindi, precisione affidabile in tutti i lavori di fresatura: il piano di fresatura in massiccia ghisa meccanica è fortemente rinforzato con nervature e assolutamente rigido. L'apertura tavolo consente, grazie a un diametro di 180 mm, l'uso "sotto-banco" di utensili di grande diametro. Fori di fissaggio già preparati con filettature garantiscono il montaggio rapido di un gruppo di alimentazione.

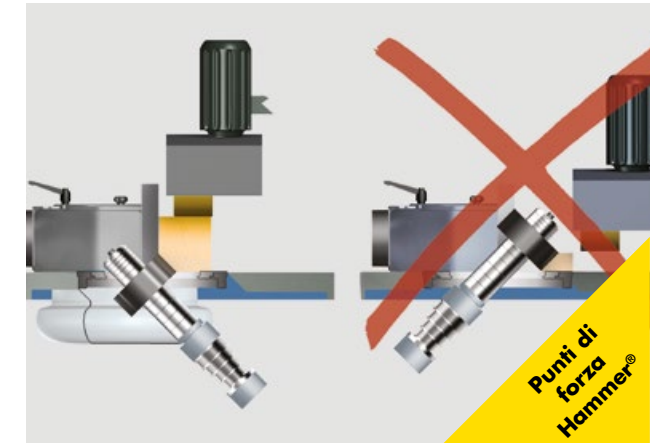

La rotazione posteriore dell'albero toupie Felder con un elevato comfort di comando significa:

- » lavorare in condizioni di sicurezza
- » possibilità di lavorare pezzi di qualsiasi dimensione
- » semplicità di inserimento del dispositivo di avanzamento
- » precisione della superficie di fresatura
- » asportazione ottimale dei trucioli



Sistema MF di cambio albero toupie

In un batter d'occhio si possono cambiare gli alberi toupie di diametro diverso senza modificare le impostazioni attuali.

Dettagli convincenti



Hammer - una decisione sicura per molti, molti anni

Stabilità, funzionalità ed affidabilità austriache – Le macchine lavorazione legno Hammer sono prodotti di punta della ditta Felder Dal 1997 Hammer produce macchine per la lavorazione del legno di alta qualità, a prezzi accessibili, per i settori dell'industria e dell'artigianato. I modelli appositamente progettati per questo gruppo di clienti, sono ora disponibili nelle varianti di allestimento "basic", "winner" e "perform" e offrono soluzioni per le esigenze più diverse a prezzi ottimizzati.

Decenni di esperienza nel settore della costruzione di macchine, artigianalità austriaca, rigorosi standard di qualità e collaudate soluzioni di sistema Felder consentono di realizzare macchine eccellenti per la lavorazione del legno e garantiscono i migliori risultati di lavorazione offrendo soddisfazione per molti anni. Dal falegname appassionato fino agli esigenti utilizzatori professionali, tutti trovano da Hammer una macchina affidabile per la lavorazione precisa del legno.

... ecco perchè dovrete scegliere un HAMMER:

- » Sensazionale rapporto qualità-prezzo
- » Una scelta sicura per molti, molti anni
- » Tecnica meccanica senza confronti
- » Massicci piani in ghisa e aggregati
- » Soluzioni di dettaglio uniche e di elevata qualità, già come dotazione di serie
- » Lavorazione TOP in base a severe normative di qualità
- » Estrema facilità d'uso
- » Design classico
- » Qualità e precisione austriache
- » Funzionalità compatta
- » Su richiesta, mobile
- » Minimo ingombro
- » Riattrezzaggio estremamente veloce



Stabilità e silenziosità - il gruppo refilatore Hammer

Alto livello di precisione sia nei lavori di fresatura standard che nella fresatura pesante - il gruppo refilatore Hammer garantisce estrema silenziosità e quindi precisione di esecuzione. Il diametro dell'albero toupie è di 30 mm. Gli elementi di comando disposti ergonomicamente e il cambio utensile di facile esecuzione convincono in ogni applicazione, giorno dopo giorno. Quattro velocità selezionabili, ben graduate, 3000/6000/8000 e 10.000 giri/min, offrono la velocità ottimale di taglio per diversi diametri di utensili di fresatura. Un dettaglio importante di Hammer Standard: la rotazione del mandrino in senso antiorario e in senso orario, per la Vostra sicurezza durante i lavori di fresatura.

In caso di necessità: adattamento delle dimensioni del piano alle dimensioni del pezzo

Lavorare pezzi lunghi e pesanti senza aiutanti - con una Hammer si può! Il sistema di prolunghe del piano Hammer, sperimentato migliaia di volte in tutto il mondo, vi permette di montare le prolunghe in poche mosse e senza utensili. Le superfici di appoggio si allungano di 400 oppure di 800 mm per lato del piano di lavoro. Ciò significa un ampliamento del piano fino a 1600mm!

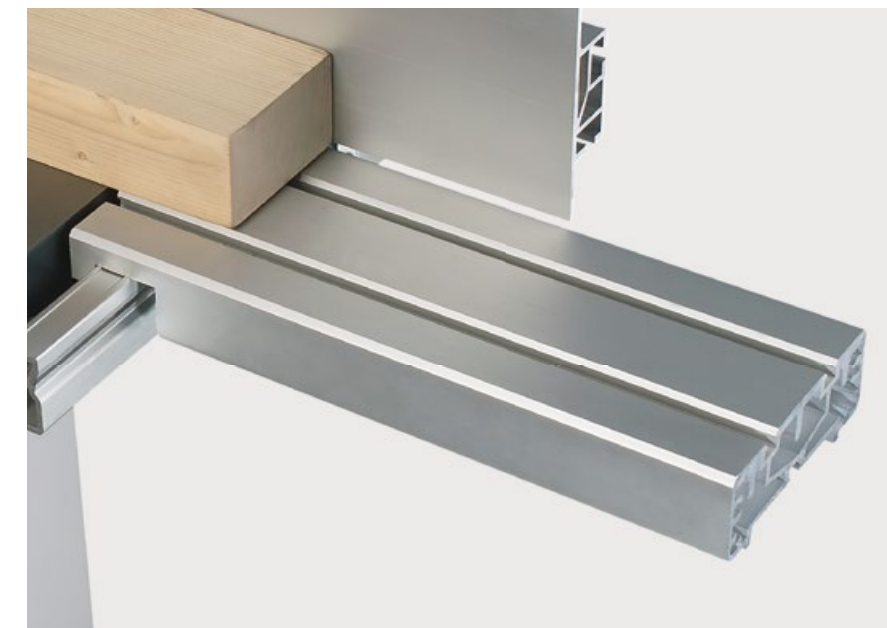



Mandrino portafresa

Lo standard: albero Ø 30 mm per utensili di fresatura standard. Ideale per tutti i "classici" di fresatura. Il potente mandrino di fresatura consente di raggiungere ottimi risultati, indipendentemente dai materiali e per ogni angolo.



Sistema MF di cambio albero toupie

In un batter d'occhio si possono cambiare gli alberi toupie di diametro diverso senza modificare le impostazioni attuali.

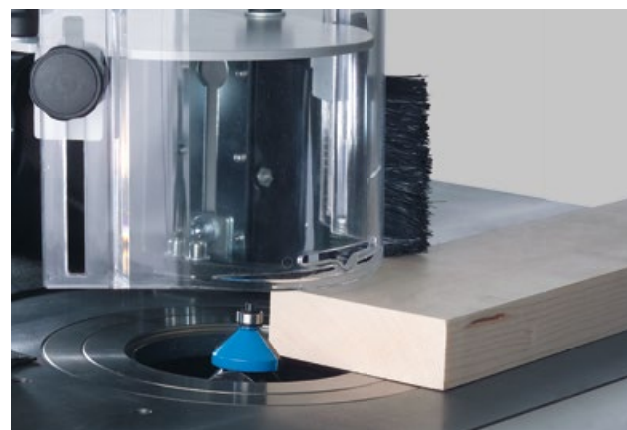

Guida toupie: maneggevolezza, elevata sicurezza e precisione

La guida toupie Hammer è adatta a utensili fresa fino a un diametro di 220 mm. Le due guide di battuta in alluminio anodizzato sono adattabili al diametro dei rispettivi utensili fresa. Il campo di regolazione per l'asportazione di trucioli durante i lavori di fresatura può essere selezionato tramite la guida di battuta tra -5 mm e +25 mm. Il diametro della bocca di aspirazione per l'aspirazione trucioli alla guida toupie è di 120 mm. Su richiesta, righelli di sicurezza applicabili alle guide di battuta in alluminio forniscono una superficie di arresto continua e maggiore sicurezza per tutti i lavori di fresatura.

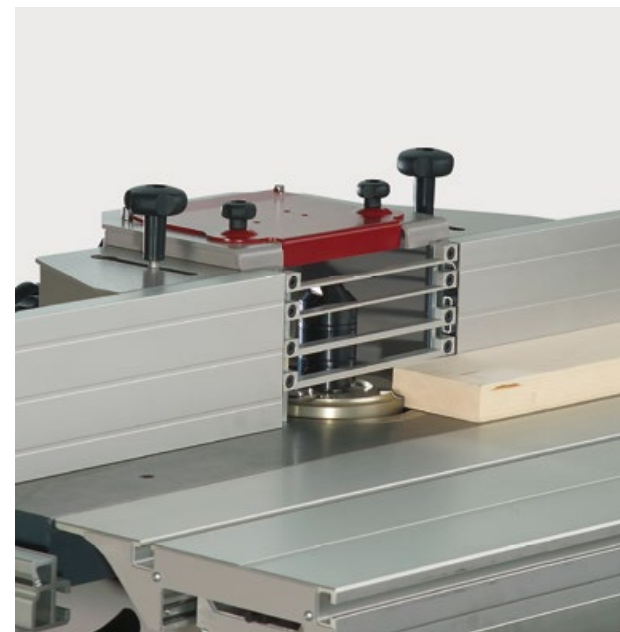
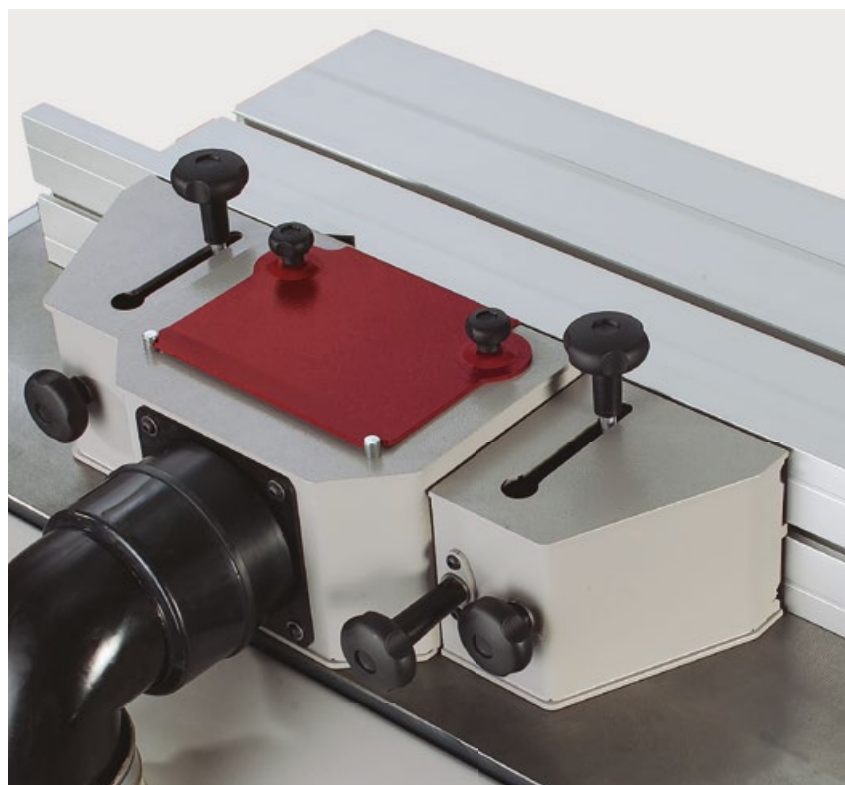

Listelli di sicurezza

Le guide di sicurezza per lo scorrimento continuo del pezzo sulla guida squadra toupie (equipaggiamento speciale).



Il sistema di regolazione MULTI

Allestimento Professional: guida toupie "220" per utensili Ø max. 220 mm, sistema di regolazione MULTI per guida toupie "220" per spostamento parallelo e regolazione rapida.



Motori potenti – migliore trasmissione della potenza

La trasmissione di potenza dal motore all'albero della sega circolare o del mandrino della fresatrice avviene mediante una superficie di contatto con cinghia Poly-V di grandi dimensioni. La superficie di contatto della cinghia di trasmissione sulle pulegge, aumentata con la forma a V, riduce lo slittamento e assicura virtualmente la migliore trasmissione di potenza, senza quasi nessuna perdita, dal motore all'albero della sega circolare e al mandrino di fresatura.

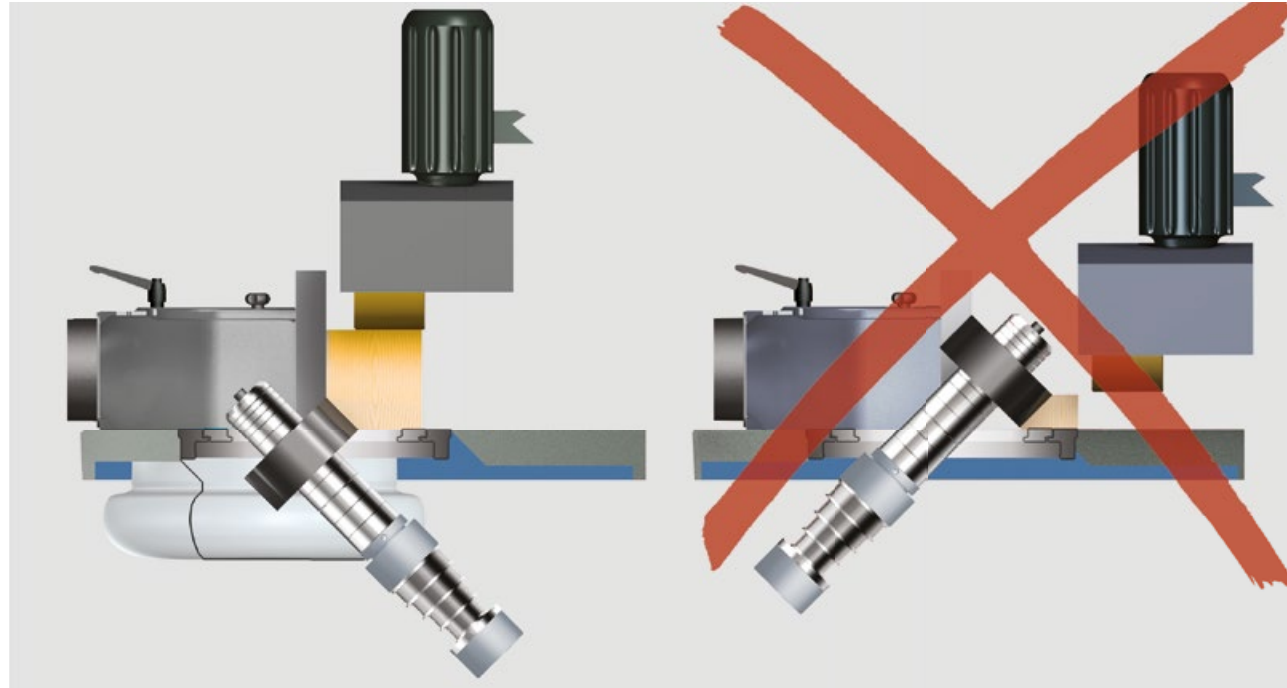

La rotazione posteriore dell'albero toupie Felder con un elevato comfort di comando significa:

- » lavorare in condizioni di sicurezza
- » possibilità di lavorare pezzi di qualsiasi dimensione
- » semplicità di inserimento del dispositivo di avanzamento
- » precisione della superficie di fresatura
- » asportazione ottimale dei trucioli



Trascinatore

Lavori standard vengono eseguiti sulla toupie in modo preciso ed esatto grazie all'uso di un trascinatore

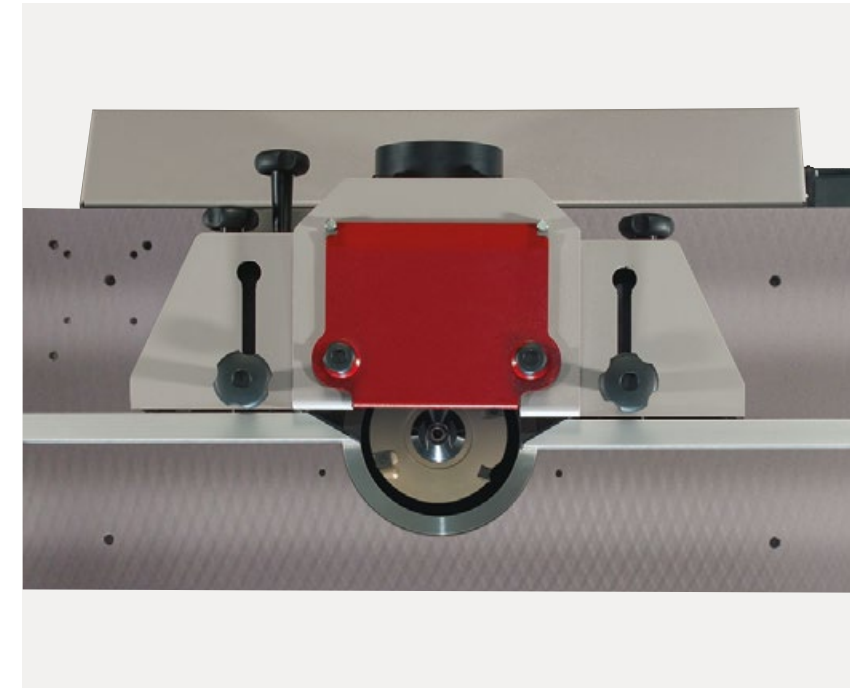

Realizzato in ghisa meccanica, tavolo di fresatura Hammer

Assoluta assenza di vibrazioni e, quindi, precisione affidabile in tutti i lavori di fresatura: il piano di fresatura in massiccia ghisa meccanica è fortemente rinforzato con nervature e assolutamente rigido. L'apertura tavolo consente, grazie a un diametro di 180 mm, l'uso "sottobanco" di utensili di grande diametro. Fori di fissaggio già preparati con filettature garantiscono il montaggio rapido di un gruppo di alimentazione.

Ingombro ridotto - mobilità in ogni locale di lavoro

Le macchine per la lavorazione del legno Hammer sono geni nella riduzione degli ingombri. Grazie al design efficiente della macchina, una Hammer trova posto anche nel locale di lavoro più piccolo. In caso di necessità, un dispositivo di guida - adatto a qualsiasi Hammer - garantisce la mobilità e quindi crea ulteriore spazio libero.



Dati tecnici

Impianto elettrico		F3
001	3x 400 V Tensione corrente	S
002	Tensione 3x 230 V	W
003	Tensione 1x 230 V , potenza 4,0 CV (3,0 kW) S6/40%	O
004	Frequenza 50 Hz	S
005	Frequenza 60 Hz	W
007	Potenza 4,0 CV (3,0 kW) S6/40 %	S
008	Potenza motore 5,5 CV (4,0 kW) S6/40 %	O
11	Fresa direzione di marcia destra - sinistra	O
28	Ulteriore arresto di emergenza	O
Gruppo toupie e guida toupie		
100	Albero toupie Ø 30 mm, Altezza utile 100 mm	S
101	Sistema toupie MF - Albero toupie intercambiabile Ø 30 mm, Altezza utile 100 mm	O
102	Sistema toupie MF - Albero toupie intercambiabile Ø 32 mm, Altezza utile 100 mm	O
103	Sistema toupie MF - Albero toupie intercambiabile Ø 35 mm, Altezza utile 100 mm	O
104	Sistema toupie MF - Albero toupie intercambiabile Ø 1 1/4", Altezza utile 100 mm	O
105	Sistema toupie MF - Albero toupie intercambiabile Ø 50 mm, Altezza utile 100 mm	O
108	Sistema toupie MF - Albero toupie intercambiabile con alloggiamento pinza di serraggio	O
113	Sistema di regolazione MULTI con guide da 450 mm	O
-	Velocità 3000/6000/8000/10.000 giri/min	S
-	Guida toupie 220 per utensili Ø max. 220 mm	S
-	Inclinazione albero toupie 90°-45°, visualizzazione della scala	S
-	Diametro max. utensile a 90° dentro il piano	180 mm
Carro per tenonare e mortasare, anodizzato		
130	Carro per tenonare e mortasare, 800 mm	S
131	Carro per tenonare e mortasare, 1250 mm	O
132	Carro per tenonare e mortasare 2000 mm	O
Bracci a bandiera e guide squadra		
160	braccio bandiera 1100	O
163	Scala graduata per il braccio bandiera; (#160/161)	O
164	Guida a squadra 900 mm per tutti i carri	O
165	Prolunga telescopica di 750 mm. per guida a squadra (#164)	O
166	Guida a squadra da 1300 mm per braccio 1100 (#160)	O
Indicazioni generali		
-	Peso lordo kg (con dotazione media)	350
-	Misure del piano in mm	950 x 730 mm
Accessori importanti		
210	Sistema di spostamento senza timone	O
211	Timone	O
221	Predisposizione per trasporti via mare	O

Programma di produzione

Combinato C3 31

Combinato C3 41

Tenosquadre B3

Pialle filo e spessore A2, A3

Seghe circolari & squadratrici K2, K3, K4

Toupie F3

Frese a portale CNC HNC

Levigatrice per bordi

Seghe a nastro

Aspiratori con polveri

Hammer®

Hammer Funzionalità ed affidabilità a buon prezzo

Dal 1997 la Felder Group produce macchine per la lavorazione del legno di alta qualità del marchio Hammer a prezzi accessibili per hobbisti e piccole falegnamerie. Stabile, salvaspazio e preciso nell'esecuzione. Prodotti di qualità con i quali la lavorazione del legno è semplicemente divertente.

FELDER GROUP

KR-Felder-Straße 1
A-6060 HALL in Tirol

☎ Tel. 0472 832 628

www.hammer.it

[Contatto](#)

☎ Tel. 044 872 51 00

www.hammer-suisse.com

[Contatto](#)