

Ogni cartone come un abito su misura.

HE HOMAG

Macchina per il taglio del cartone
PAQTEQ C-250

YOUR SOLUTION





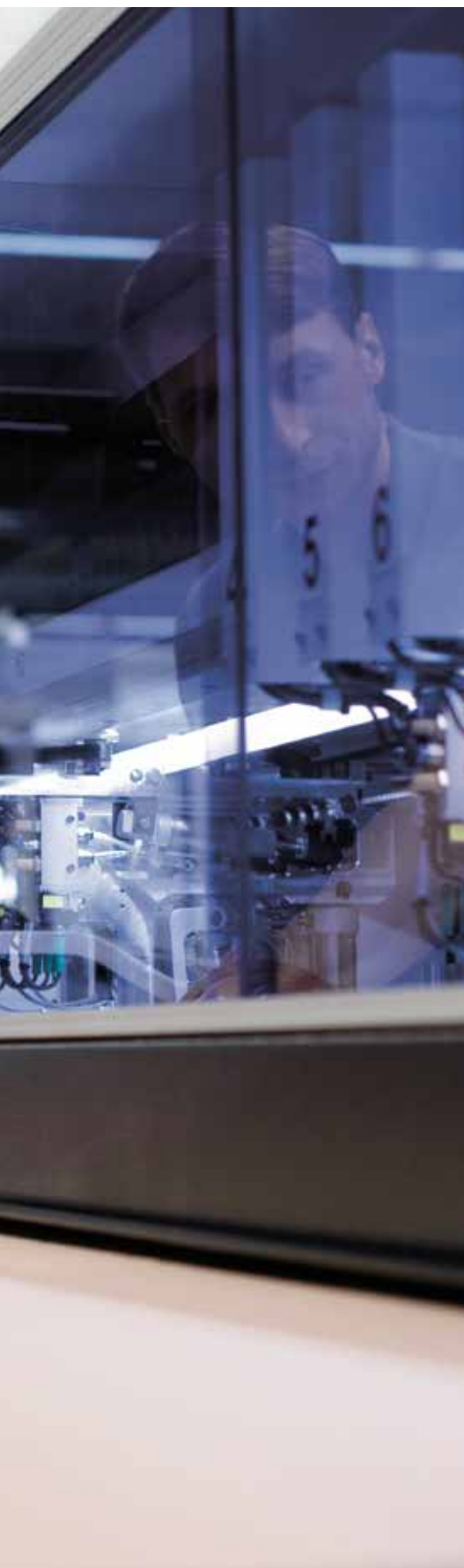

Instant-Packing: imballaggio sicuro e responsabile – just in time

La macchina per il taglio del cartone PAQTEQ realizza imballaggi che puntano ad un risparmio delle risorse e dei costi nell'industria della lavorazione del legno. La PAQTEQ produce cartoni su misura, in automatico e "just-in-time".

Le materie prime sono impiegate responsabilmente in un processo dinamico, con un conseguente risparmio significativo dei materiali di imballo e riempimento. Il volume di trasporto ridotto comporta la riduzione di emissioni di CO2 e dei costi. Instant-Packing è sinonimo di imballaggio sicuro e responsabile.

YOUR SOLUTION

MAGGIORI INFO: [HOMAG.COM](https://www.homag.com)



PAQTEQ

CONTENUTO

- 04** Imballaggio su misura
- 06** PAQTEQ C-250
- 08** Sistemi di alimentazione
- 10** PAQTEQ Shop
- 14** intelliCut
- 16** Struttura e funzione
- 18** Dati tecnici
- 20** LifeCycleService



"Con la macchina per il taglio del cartone PAQTEQ aprirete nuovi orizzonti per l'impiego del versatile cartone ondulato. "Aumentate l'efficacia della vostra catena logistica utilizzando imballaggi in cartone su misura ed ecologici, prodotti con PAQTEQ".

Imballaggi su misura - ecologici e sostenibili.

I prodotti fragili e la merce di alta qualità richiedono una protezione speciale e una tenuta sicura. Per offrire proprietà ottimali per il trasporto, l'immagazzinamento e la vendita, gli imballaggi vengono progettati appositamente. Per la serie PAQTEQ C-250, progettisti, designer e professionisti di tutto il mondo sviluppano modelli di taglio che possono essere richiamati direttamente dalla macchina via Internet e adattati in pochi passaggi alle esigenze specifiche della merce imballata.

Con la nostra macchina per il taglio del cartone abbiamo la soluzione giusta per ogni cliente: dalla configurazione base alla macchina ad alte prestazioni, da cartoni standard soluzioni di imballo complessi. Con la PAQTEQ C-250 sarete in grado di produrre esattamente l'imballaggio di cui avete bisogno nella forma più adatta, riducendo il volume e quindi con costi unitari tra i più bassi.



La grande varietà di dei prodotti, una crescente pressione sui costi per i produttori e gli operatori logistici e requisiti legali più severi.



La soluzione ideale è un imballaggio specifico per ogni prodotto, realizzato in materiale ecologico e con il massimo sfruttamento del volume.

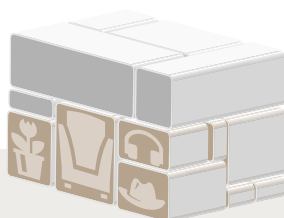

Ottimizzazione delle dimensioni e della disposizione, nonché istruzioni di imballaggio e pallettizzazione.



L'adattamento dell'intero sistema di imballaggio consente di realizzare un sistema di trasporto economico senza rischio di danneggiamenti.

PAQTEQ C-250 – la soluzione su misura

Configurate la PAQTEQ C-250 secondo le vostre esigenze e necessità. Le opzioni vanno dall'alimentazione manuale di fogli singoli all'alimentazione automatica di bobine in 12 larghezze diverse.

PAQTEQ C-250 – ideale sia come macchina singola che come integrazione all'inizio di una linea di imballo.

- Realizzazione dell'imballo perfetto con la semplice pressione di un pulsante - in modo completamente automatico, su misura e "just-in-time"
- Protezione ottimale del prodotto anche senza materiali di riempimento aggiuntivi
- Fino a 8 utensili longitudinali reali + 8 virtuali per la massima potenza, che permettono la lavorazione multilinea per realizzare modelli di taglio e imballaggi più complessi
- Utensili di taglio polifunzionali, completamente automatici e dal montaggio rapido
- Principio "single point": taglio, cordonatura e perforazione su un unico punto
- Coltelli seghettati per la massima qualità di taglio



La PAQTEQ C-250 esegue il taglio, la perforazione e la cordonatura di **imballi di cartone** su misura per il prodotto – just-in-time. Semplicemente installa, collega e avvia.



La **gestione del prodotto** gestisce tutti i riferimenti dei cartoni importati nella PAQTEQ e da questi set di dati genera elenchi di produzione idonei alla produzione automatica dei cartonaggi.

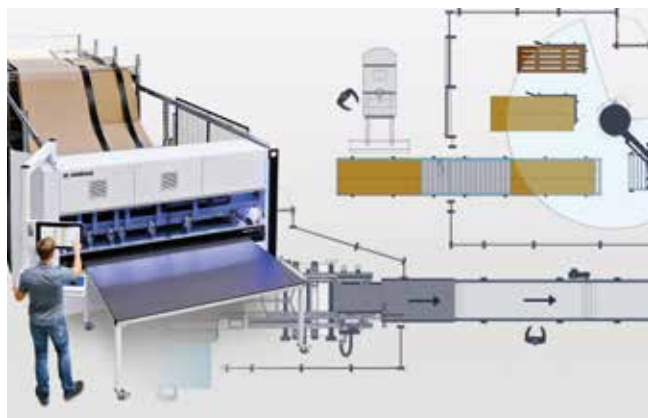

L'**integrazione della linea** collega in rete una PAQTEQ C-250 con altre macchine di imballo in linee semiautomatiche o completamente automatiche.



Il **comando codice a barre** rende l'immissione dei dati un gioco da ragazzi. Basta scansionare il codice a barre e sulla macchina per il taglio del cartone viene trasmesso un riferimento relativo al cartone con tutti i dati necessari.

Sistemi di alimentazione del cartone.

Le macchine per il taglio del cartone trasformano il cartone ondulato in cartoni singoli. Il taglio del cartonaggio avviene in esercizio continuo: ciò significa che il sistema di alimentazione trasporta il cartone ondulato automaticamente al dispositivo di taglio. Dal foglio singolo fino al cartonaggio continuo in 12 larghezze diverse allo stesso tempo – la macchina per il taglio del cartone PAQTEQ offre il sistema di alimentazione del cartone adatto a qualsiasi esigenza.





L'alimentazione di fogli singoli permette l'alimentazione di singoli fogli e l'utilizzo di cartonaggi continui non in rotolo.



L'alimentazione automatica di fogli singoli con tavolo elevatore consente l'alimentazione automatica di fogli singoli in cataste.



Nella modalità operativa **Side-by-Side**, la posizione di alimentazione del cartone viene ampliata di un'ulteriore larghezza; ciò significa che con un sistema a 6 posizioni si possano utilizzare singolarmente fino ad a un massimo di 12 larghezze diverse.



L'alimentatore di cartone combinato consente l'alimentazione di fogli singoli e l'utilizzo di cartoni continui.



Il sistema di alimentazione di cartoni continui è un sistema di alimentazione automatica per diverse larghezze di cartoni continui per un massimo di sei scomparti.

Imballaggi à la carte

Con la macchina per il taglio del cartone PAQTEQ C-250 è possibile produrre imballaggi con tagli e design variabili già a partire dal lotto 1! Il cuore del sistema è costituito da utensili flessibili che tagliano automaticamente i cartonaggi in esercizio continuo. Le macchine per il taglio del cartone possono funzionare in modo autonomo oppure essere integrate nelle linee di imballo.

Sempre il meglio: nel nostro PAQTEQ Shop sono disponibili tutti i modelli per i vostri imballaggi a portata di clic.



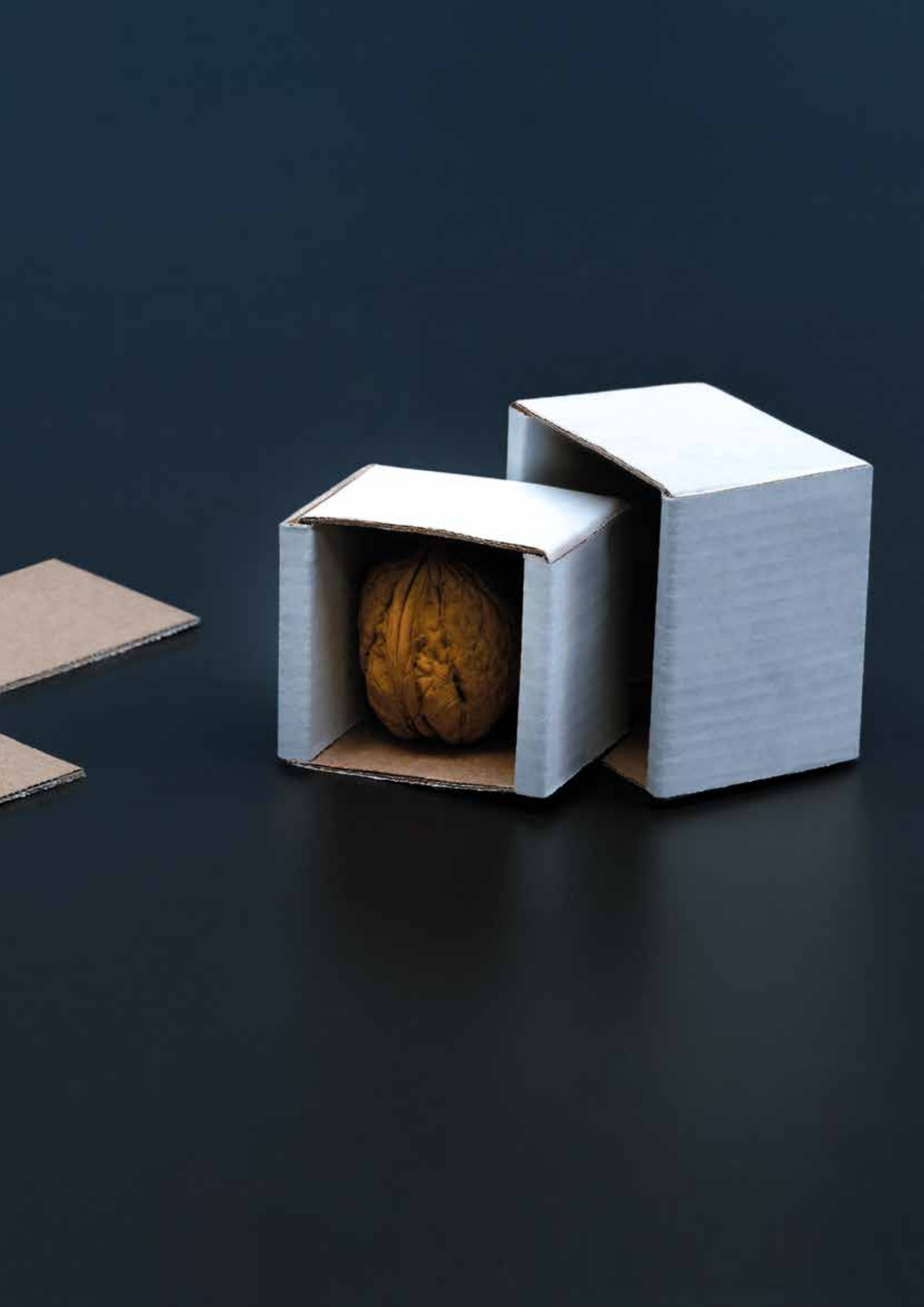

HOMAG

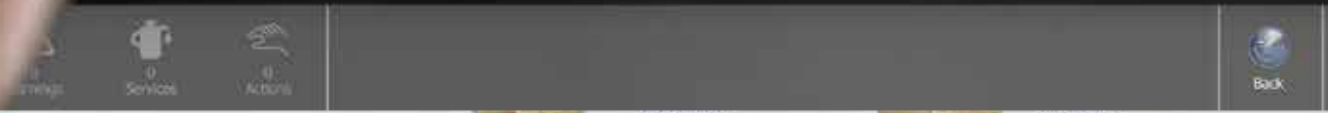

- | | |
|--|--|
| 
ab 168,00 € *
MEHR INFO | 
ab 168,00 € *
MEHR INFO |
| 
Zuschnitt FEFCO 0422
VARIANTE
Variante wählen
ab 168,00 € *
MEHR INFO | 
Zuschnitt FEFCO 0423
VARIANTE
Variante wählen
ab 168,00 € *
MEHR INFO |
| 
Zuschnitt FEFCO 0426
VARIANTE
Variante wählen
ab 168,00 € *
MEHR INFO | 
Zuschnitt FEFCO 0428
VARIANTE
Variante wählen
ab 168,00 € *
MEHR INFO |
| 
Zuschnitt FEFCO 0429
VARIANTE
Variante wählen
ab 168,00 € *
MEHR INFO | 
Zuschnitt FEFCO 0432
VARIANTE
Variante wählen
ab 168,00 € *
MEHR INFO |
| 
Zuschnitt FEFCO 0453
VARIANTE
Variante wählen
ab 168,00 € *
MEHR INFO | 
Zuschnitt FEFCO 0454
VARIANTE
Variante wählen
ab 168,00 € *
MEHR INFO |
| 
Zuschnitt FEFCO 0456
VARIANTE
Variante wählen
ab 168,00 € *
MEHR INFO | 
Zuschnitt FEFCO 0478
VARIANTE
Variante wählen
ab 168,00 € *
MEHR INFO |

Maschine bereit
Daten

PAQTEQ Shop - una vasta gamma di cartoni - con un clic

Nel PAQTEQ Shop è possibile acquistare tantissimi modelli di cartoni direttamente dalla macchina e utilizzarli immediatamente. In questo modo PAQTEQ offre sempre la forma di imballo ottimale, rapidamente e senza complicati processi di realizzazione.



Nel **PAQTEQ Shop** potrete trovare una vasta gamma di tagli di cartone, tra cui diversi standard FEFCO per l'uso immediato sulla PAQTEQ C-250.

www.PAQTEQ-Shop.com



Il progetto di imballaggio ottimale a portata di mano! - Tutti i tipi di cartone sono testati!

- Oltre 230 tipi di cartone, sempre in crescita
- Riduzione dei tempi di progettazione
- Descrizione dettagliata del tipo e della potenza sulla base di un cartone di riferimento
- Tutti i tipi di cartone sono testati
- Disponibile in meno di 60 secondi
- Aggiornamenti automatici dei cartoni disponibili
- Flatrate online shop



intelliCut – funzionamento della macchina intuitivo come su uno smartphone!

Il comando intelligente della macchina PAQTEQ si autocontrolla e, se necessario, esegue automaticamente una ricalibrazione per mantenere un'elevata precisione di taglio. Per ottimizzare l'ordinazione dei materiali, tutti i tagli vengono automaticamente registrati e valutati statisticamente nell'arco di tre mesi. Sono illustrate tra le altre cose le larghezze dei nastri e i 10 tagli che comportano i maggiori scarti.



Tutti i **dati della macchina** sono rilevati e visualizzati in tempo reale sul programma power**Touch**. Sono così possibili analisi statistiche, anche direttamente sulla macchina.



L'**ottimizzazione scarti** calcola la posizione ideale per il design di un cartone sul cartonaggio continuo, e ne allinea il modello di taglio in modo tale che si crei il minor scarto possibile.

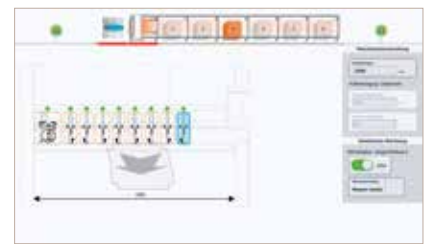

La **lavorazione multilinea** con 6 utensili longitudinali reali e 6 virtuali aggiuntivi e un utensile trasversale consente di realizzare modelli di taglio e imballaggi complessi.



La **gestione intelligente delle lunghezze residue** riduce i tempi di fermo macchina e facilita il cambio del materiale.



La **selezione libera del bordo zero** consente di eseguire tagli su entrambi i lati della macchina per il taglio del cartone.



I parametri per ogni taglio (ad es. lunghezza, larghezza, altezza) sono salvati come **riferimento per il cartone**. I tagli ricorrenti possono essere selezionati con semplicità e prodotti senza un'ulteriore immissione di parametri.



Quando si utilizzano **elenchi di produzione**, la produzione dei cartoni viene automatizzata. E' possibile inserire singoli tagli senza che vengano "dimenticate" le ultime impostazioni.



Il **sistema integrato di diagnosi dei guasti** analizza tutti i cicli di lavoro e segnala gli interventi di manutenzione necessari, al fine di garantire sempre un'elevata qualità ed evitare tempi di fermo della macchina.



Mediante il **sistema di backup** integrato, tutti i dati della macchina per il taglio del cartone vengono salvati periodicamente per scongiurare eventuali perdite di dati.

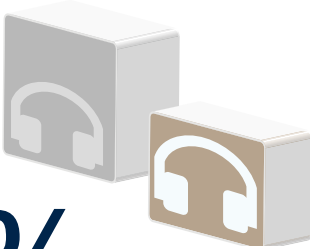

35% di volume in meno

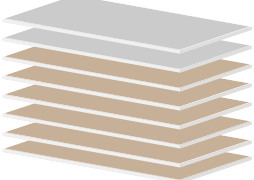

25% di cartonaggi in meno



9.900.000
alberi in meno all'anno da abbattere

Fonte: GVM Gesellschaft für Verpackungsmarktforschung mbH

- 1 Il sistema di alimentazione** trasporta il cartone ondulato dall'alimentazione a fogli singoli fino al magazzino continuo con funzione di cambio al dispositivo automatico di taglio.
- 2 Il cartonaggio continuo** come cartone ondulato, senza la necessità di restare legati a un determinato fornitore, riduce i costi di stoccaggio ed è stampabile in modo personalizzato.
- 3 Dispositivo automatico di taglio** con max. 9 utensili di taglio polifunzionali per realizzare ogni design di cartone.
- 4 Quadro di comando** con software di controllo intuitivo **intelliCut**.
- 5 Camera di taglio illuminata**, facilmente accessibile per la manutenzione e la cura degli utensili.
- 6 Il tavolo di appoggio** supporta l'operatore nel trasporto in uscita dei tagli pronti e accresce l'ergonomia sul posto di lavoro.

Imballaggi su misura ed ecologici prodotti mediante la macchina per il taglio del cartone PAQTEQ

Con HOMAG potete contare su soluzioni flessibili. Poiché in produzione di serie o in lotto 1, in alimentazione a fogli singoli o in cartonaggio continuo, in funzionamento autonomo o come integrazione in una linea di imballaggio complessa, la macchina per il taglio del cartone PAQTEQ si adatta in modo flessibile

alle esigenze e alle necessità dei clienti, e cresce con il passare del tempo: a seconda delle esigenze, può essere integrata individualmente con una piegatrice, una macchina di sigillatura automatica, una stazione di inserimento o pallettizzazione robotizzata per formare una linea di imballaggio completa.

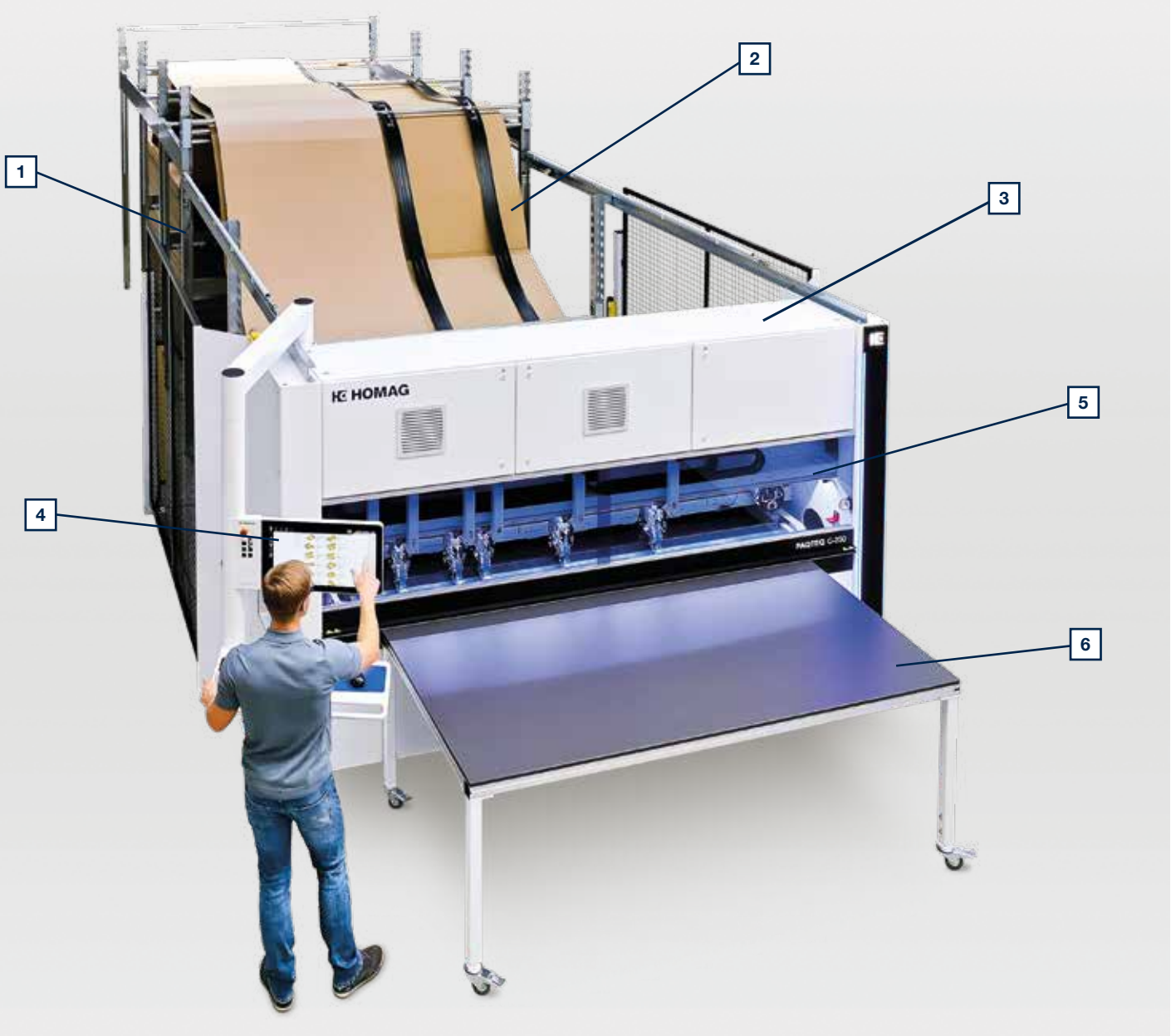

Gli utensili su rulli gommati assicurano una riduzione della forza di taglio e dell'usura abbinata a un'elevata qualità di taglio e una lunga durata.



Grazie agli **utensili di taglio, che possono essere spostati in modo completamente automatico e montati rapidamente,** è possibile produrre pressoché qualsiasi imballaggio.



La **camera di taglio, facilmente accessibile e illuminata,** facilita il controllo del processo e l'esecuzione dei lavori di manutenzione.

DATI TECNICI	PAQTEQ C-250 (Versione corta)	PAQTEQ C-250
Lunghezza del cartone grezzo (trasporto in uscita)	min. 300 mm	min. 300 mm
Larghezza del cartone grezzo (carico)		
Foglio singolo	350 - 1.500 mm	350 - 2.500 mm
Cartonaggio continuo semplice	350 - 1.500 mm	350 - 2.500 mm
Cartonaggio continuo Side-by-Side	max. 1.350 mm	max. 2.350 mm
Altezza catasta inclusa piastra 120 mm	max. 2.150 mm	max. 2.150 mm
Larghezza di lavoro	max. 1.500 mm	max. 2.500 mm

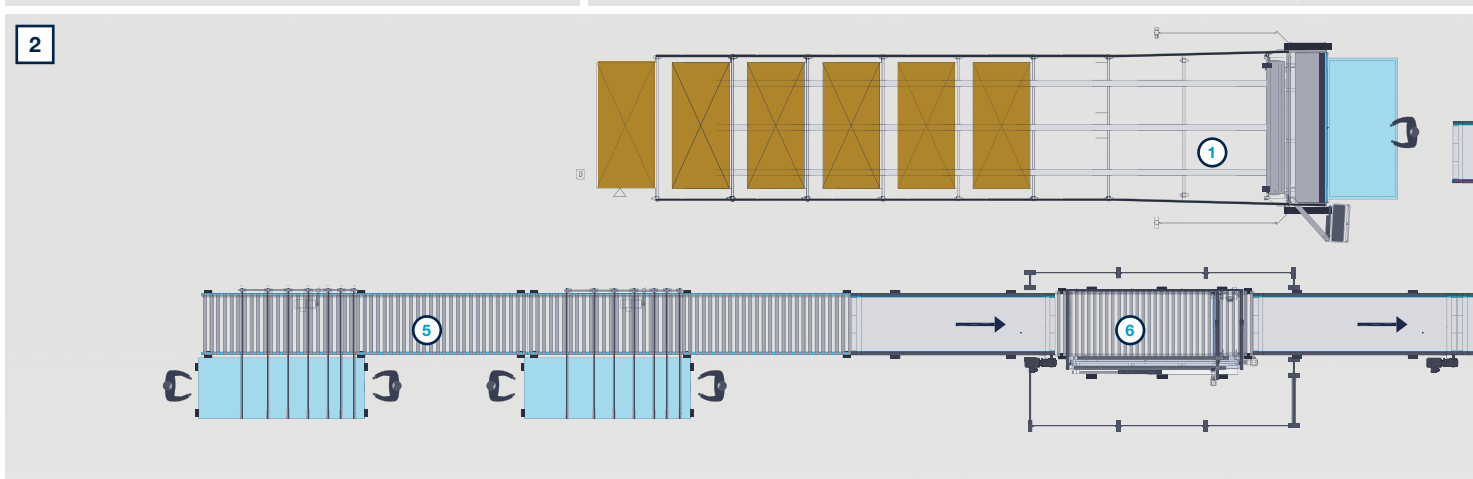
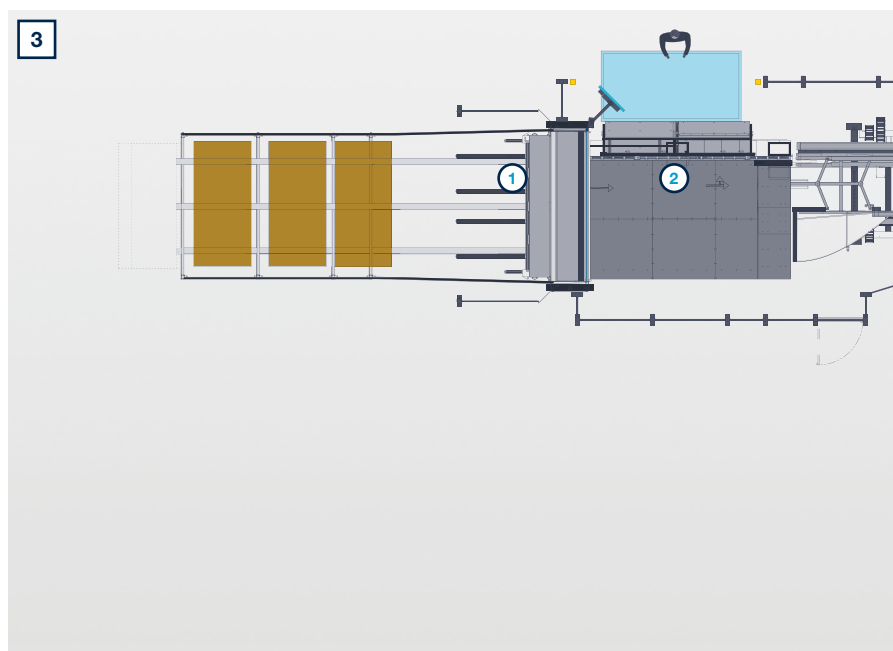
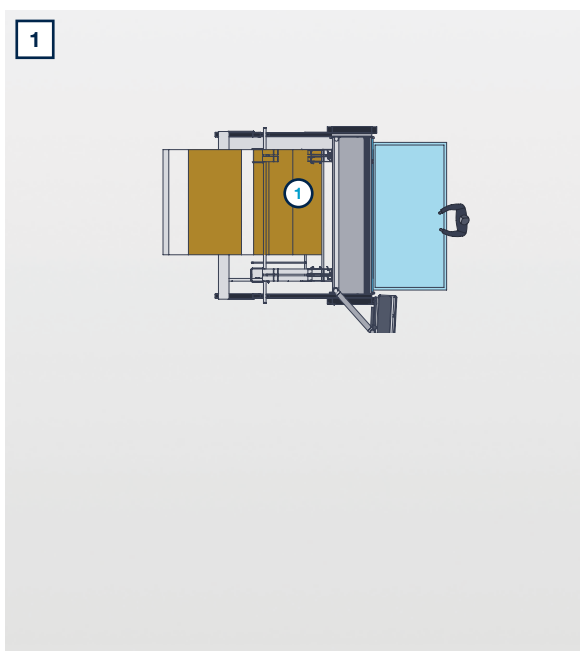

1 PAQTEQ in esercizio autonomo

- ① Macchina per il taglio del cartone

2 Integrazione di PAQTEQ nella linea di imballaggio

- ① Macchina per il taglio del cartone
- ② Tratto di riempimento
- ③ Sigillatrice cartone
- ④ Accatastamento manuale
- ⑤ Stazione di carico utensili
- ⑥ Stazione di misurazione
- ⑦ Stazione di trasferimento imballaggi

DATI TECNICI		PAQTEQ C-250
Tolleranza di taglio		
Allineamento longitudinale		max. 0,5%
Allineamento trasversale		max. +/- 2,0 mm
Spessore cartone grezzo		
		2,0 - 7,0 mm +/- 0,2 mm
Qualità del cartonaggio secondo DIN 55468		
		ad 1 ondulazione, spessore fino a ca. 4,0 mm (qualità 1.10 - 1.40)
		a 2 ondulazioni, spessore fino a ca. 7,0 mm (qualità 2.10 - 2.30)

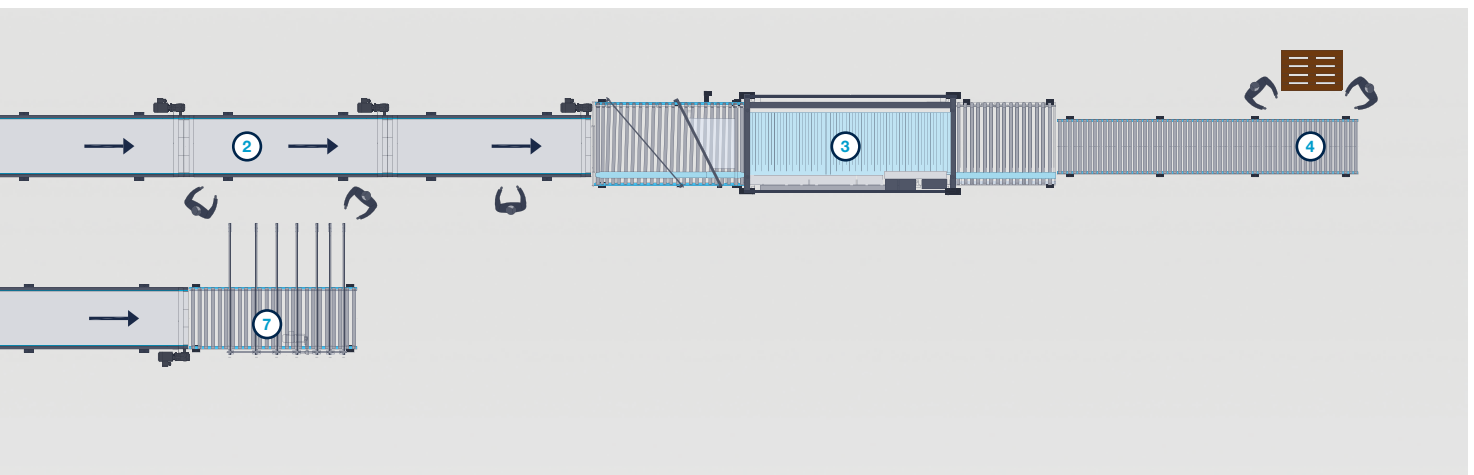
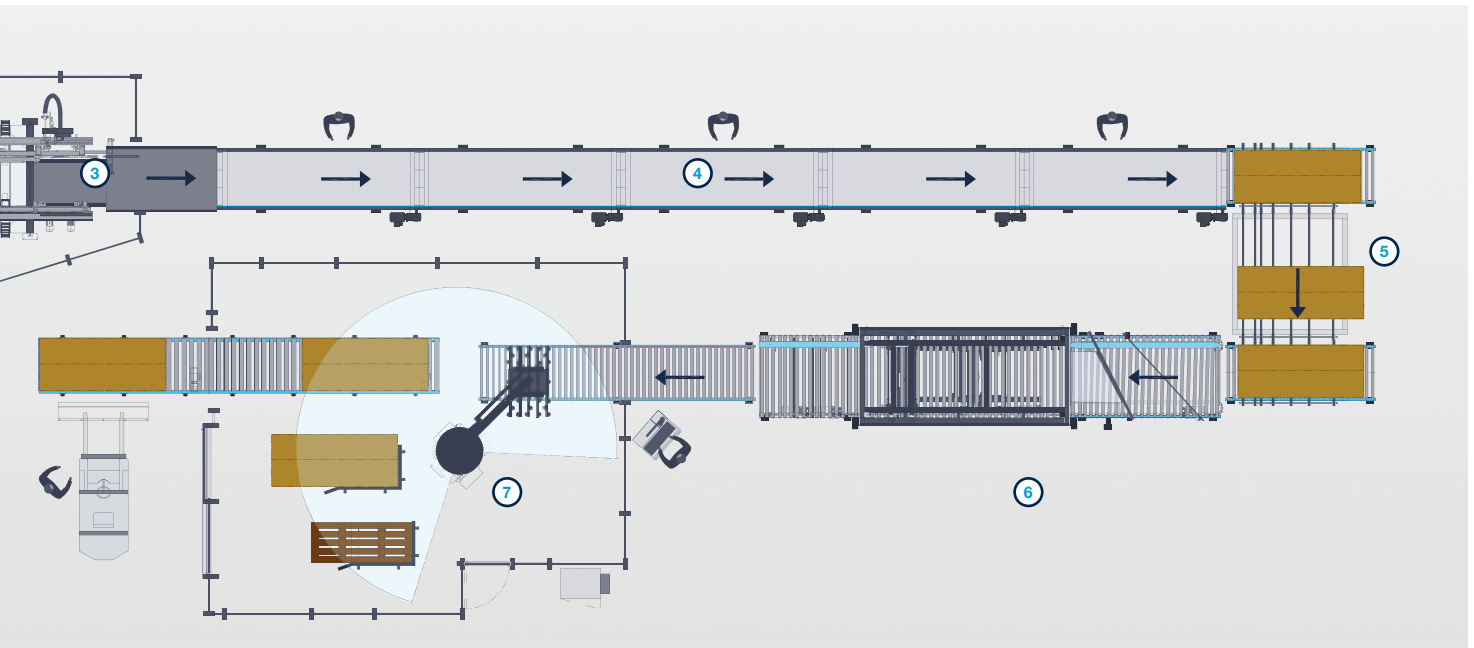

3 Integrazione di PAQTEQ in linea di imballaggio con accatastamento robotizzato

- ① Macchina per il taglio del cartone
- ② Stazione di allineamento
- ③ Piegatrice cartone
- ④ Tratto di riempimento
- ⑤ Trasferimento angolo
- ⑥ Sigillatrice cartone
- ⑦ Accatastamento robotizzato

HC LIFE CYCLE SERVICES

Service ottimale e supporto individuale sono inclusi nell'acquisto delle nostre macchine. Vi supportiamo con prodotti e servizi di assistenza innovativi che ci permettono di

poter soddisfare tutte le Vostre esigenze. Tempi di reazione veloci e soluzioni rapide garantiscono una elevata produttività e resa – nell'intero ciclo di vita della Vostra macchina.



TELEASSISTENZA

- Supporto Hotline con esperti addestrati in TeleService nei settori comando macchina, meccanica, e tecnica di produzione. In questo modo gli interventi sul posto si riducono del 90 % e quindi possono essere risolti più problemi in meno tempo!
- L'app ServiceBoard aiuta a risolvere problemi concreti in modo facile e veloce grazie alla videodiagnosi in diretta, l'inoltro automatico delle richieste di assistenza e il catalogo online di pezzi di ricambio eParts.



PEZZI DI RICAMBIO

- Grande disponibilità di pezzi e consegna veloce.
- Garanzia di qualità mediante pacchetti di pezzi di ricambio e di usura predefiniti, composti da ricambi originali.
- Identificare ed ordinare pezzi di ricambi 24h al giorno su www.eParts.de oppure nel nuovo shop eCommerce online di HOMAG.



MODERNIZZAZIONE

- Salvaguardate l'attualità del vostro parco macchine ed aumentate la vostra produttività e qualità di finitura. In questo modo siete già pronti oggi per le richieste del mercato di domani!
- Vi aiutiamo con upgrade, modernizzazioni nonché consulenza e progettazione personalizzate.



DIGITAL SERVICES

- ISN (intelliServiceNet) – la nuova soluzione di TeleService per il futuro! Rapida ripresa della produzione grazie alla possibilità del tecnico di TeleService di accedere a tutti i dati fisici rilevanti della macchina.
- intelliAdvice App – offre aiuto per l'autoaiuto. La combinazione delle nostre esperienze e dei dati macchina disponibili crea le soluzioni proposte della nuova app.



SOFTWARE

- Supporto e consulenza telefonici riguardante i vostri prodotti software.
- La digitalizzazione dei vostri pezzi mediante la scannerizzazione 3D risparmio tempo e denaro rispetto ad una nuova programmazione.
- Collegamento successivo del vostro parco macchine con soluzioni software intelligenti, dalla costruzione fino alla produzione.



ASSISTENZA SUL LUOGO

- Aumento della resa della macchina e della qualità di produzione grazie al nostro personale di assistenza qualificato.
- Controlli regolari mediante manutenzione / ispezione garantiscono una perfetta qualità dei vostri prodotti.
- Riduzione dei tempi di fermo in caso di guasti imprevisti grazie alla grande disponibilità di tecnici qualificati.



TRAINING

- Grazie ai corsi di addestramento creati specificamente sulle vostre esigenze, gli operatori hanno una preparazione ottimale riguardante l'uso e la manutenzione delle macchine di HOMAG.
- Riceverete una documentazione specifica relativo al vostro training con esercizi pratici di lavorazione.
- Training online e webinar: imparare senza viaggiare – incontrate il vostro istruttore nell'aula digitale.

Per Voi più di...

1.350

tecnici di assistenza in tutto il mondo

90 %

meno interventi sul posto grazie alla teleassistenza

5.000

clienti partecipanti a training / anno

150.000

macchine documentate elettronicamente
in 28 lingue

Instant-Packing

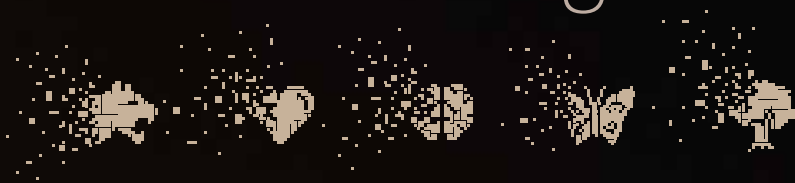

La macchina per il taglio del cartone PAQTEQ produce in modo completamente automatico imballaggi su misura a partire dal lotto 1, in pressoché qualsiasi forma. In modo semplice, veloce e senza alterare la qualità dei prodotti.





HE HOMAG

HOMAG Group AG

info@homag.com

www.homag.com



YOUR SOLUTION