

# Каждая коробка - как КОСТЮМ на заказ.

**HE HOMAG**

**Картонорезательный станок**  
PAQTEQ C-250

**YOUR SOLUTION**



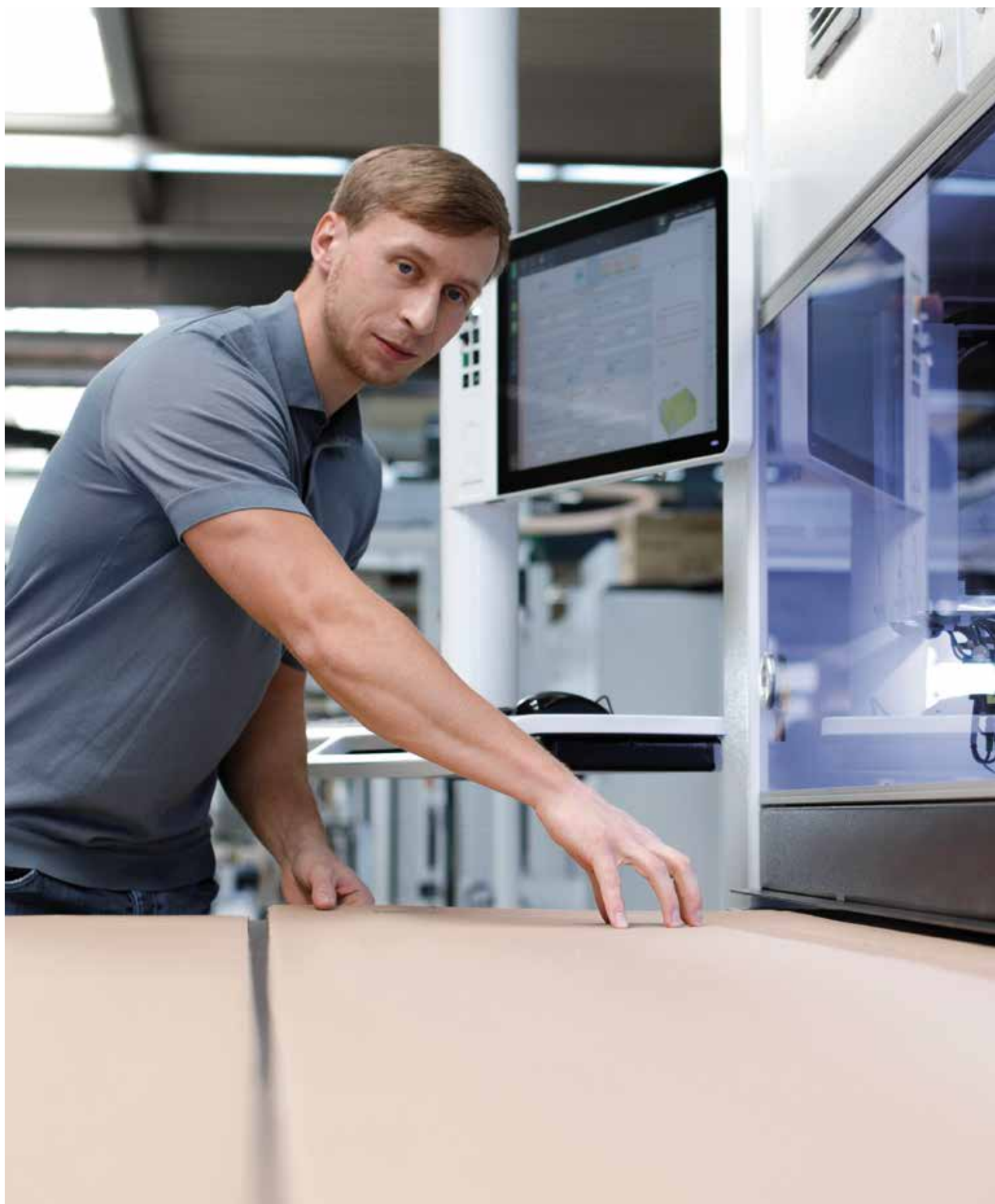

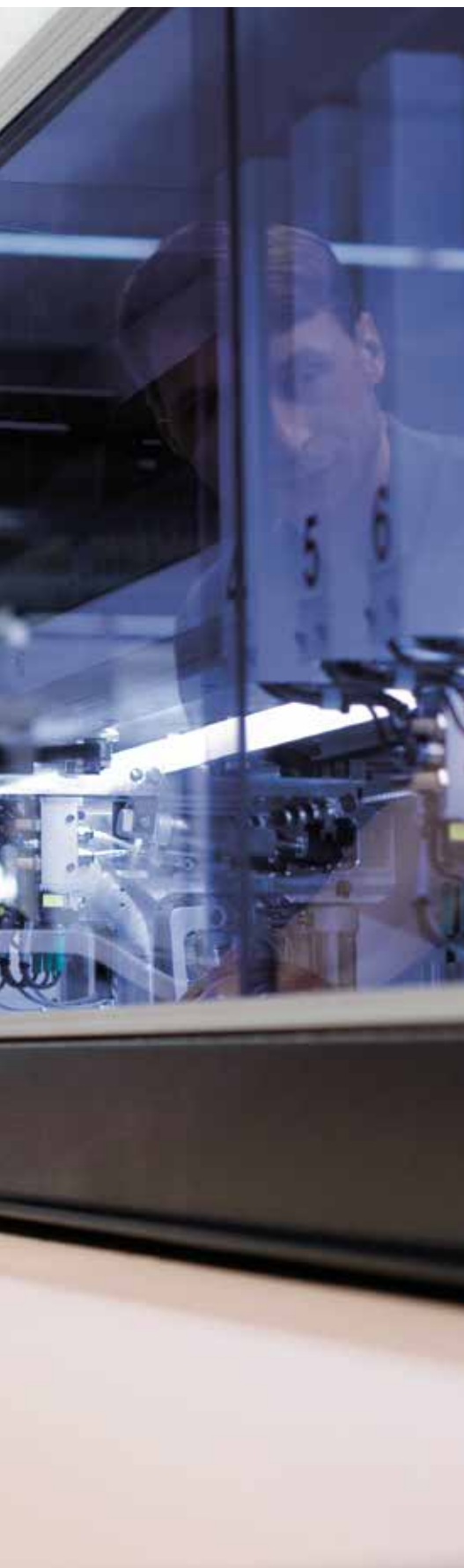

## Изготовление упаковки на месте и точно в срок — надежное и экономичное решение

Картонорезная машина PAQTEQ — это экономичное и перспективное решение по производству упаковки для деревообрабатывающих предприятий. PAQTEQ в полностью автоматическом режиме изготавливает картонные коробки требуемого размера.

Динамичный процесс дает возможность экономить ресурсы. Кроме того, обеспечивается значительное сокращение расхода заполняющих и упаковочных материалов. Благодаря сокращению объема перевозок снижается количество выбросов CO<sub>2</sub> и уменьшаются издержки. Изготовление упаковки на месте — надежное и перспективное решение.

### **ВАШЕ РЕШЕНИЕ**

### **БОЛЬШЕ НА: [HOMAG.COM](https://www.homag.com)**



PAQTEQ

### **СОДЕРЖАНИЕ**

- 04** Упаковка по мерке
- 06** PAQTEQ C-250
- 08** Системы подачи
- 10** PAQTEQ Shop
- 14** intelliCut
- 16** Конструкция и функционирование
- 18** Технические данные
- 20** LifeCycleService





«Благодаря картонорезной машине PAQTEQ вы раскроете новые возможности использования гофрированного картона — необычайно multifunctional материала». «Использование индивидуальной, экологически безопасной картонной упаковки, произведенной на оборудовании PAQTEQ, позволит повысить эффективность логистической цепочки».

## Упаковка по мерке — экологичное и перспективное решение.

Чувствительная продукция и ценные товары требуют особой защиты и осторожности. Упаковка имеет специальную конструкцию для обеспечения оптимальных характеристик при транспортировке, хранении и продаже. Для RAQTEQ C-250 проектировщики, конструкторы и специалисты-практики разработали огромное количество шаблонов, которые можно скачивать в систему управления станка непосредственно из сети Интернет и адаптировать к специфическим особенностям упаковываемого материала, просто вводя несколько значений.

Картонорезная машина дает нам возможность предложить подходящее решение для каждого клиента — начиная с самой простой конфигурации и заканчивая высокопроизводительными вариантами для изготовления самых разных упаковочных заготовок: от стандартных до самых сложных. С помощью RAQTEQ C-250 вы сможете изготовить именно ту упаковку, которая вам необходима — оптимальной формы, с высокой степенью использования объема при минимальном расходе на единицу продукции.

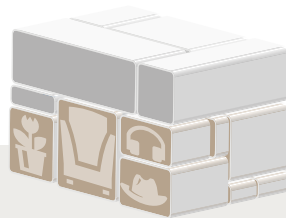

Многообразие продукции, увеличение расходов для производителей и логистов, ужесточение требований законодательства.

Связанные с этими проблемами задачи успешно решает индивидуальная упаковка из экологически безопасного материала с высокой степенью использования объема.

Оптимизация размеров и компоновки, а также инструкции по упаковке и размещению на поддонах.

Согласование всех элементов упаковочной системы позволяет сформировать экономичную и безопасную систему транспортировки.

## PAQTEQ C-250 — точно по меркам

Выбирайте оснащение своего станка PAQTEQ C-250 в соответствии с собственными запросами и имеющимися потребностями. Доступные опции: от ручной системы подачи отдельных листов до полностью автоматической подачи полотна 12 вариантов ширины.

**PAQTEQ C-250 может использоваться как в качестве отдельного станка, так и в начале упаковочной линии.**

- Для изготовления идеальной упаковки достаточно одного нажатия кнопки — производство ведется в полностью автоматическом режиме, с соблюдением размеров и точно в срок
- Оптимальная защита продукции даже без использования дополнительных заполняющих материалов
- До 8 реальных + 8 виртуальных продольных инструментов обеспечивают максимальную производительность многолинейной обработки при выполнении сложных операций раскроя и изготовлении упаковки сложной формы
- Многофункциональные режущие инструменты — полностью автоматические и быстро заменяемые
- Применение «одноточечного принципа» — резка, биговка и перфорирование выполняются в одной точке
- Зубчатые ножи для высочайшего качества резания



PAQTEQ C-250 выполняет резку, перфорацию и биговку **картонной упаковки** в точном соответствии со сроками производства упаковываемой продукции. Чтобы начать производство, достаточно установить и подключить машину.



**Система управления производством** фиксирует все импортированные в PAQTEQ данные об упаковке и создает на основе этих наборов данных соответствующие спецификации для автоматического изготовления картонных коробок.



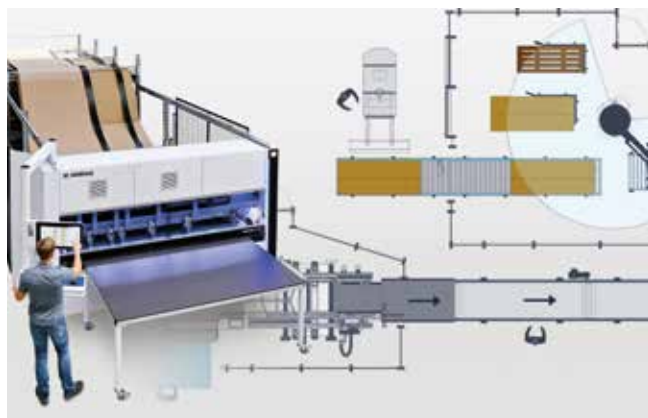

При интеграции в автоматическую или полуавтоматическую производственную линию RAQTEQ C-250 устанавливает соединение с другими упаковочными машинами.



Благодаря штрихкодovому управлению ввод данных предельно упрощен. Достаточно сканировать штрих-код — и в систему управления картонорезной машины будут перенесены все данные, необходимые для изготовления упаковки.

## Системы подачи картонных заготовок.

На картонорезных машинах из гофрокартона изготавливаются коробки требуемых размеров. Раскрой выполняется в проходном режиме, что означает, что система подачи автоматически загружает гофрокартон в раскроечный автомат. Картонорезная машина RAQTEQ может оснащаться различными системами подачи, обеспечивающими загрузку как отдельных листов, так и бесконечного картона — 12 вариантов ширины.







**Устройство подачи отдельных листов** дает возможность загружать в машину как отдельные листы упаковочного картона, так и бесконечный картон — без использования размоточного устройства.



**Автоматическая система подачи листов с подъемным столом** обеспечивает автоматическую подачу уложенных в штабель листов.



В **параллельном** режиме работы в систему подачи картонных заготовок добавляется еще один параметр ширины, в результате чего в системе на 6 секций может использоваться полотно 12 или менее вариантов ширины.



**Комбинированное устройство подачи картона** предлагает возможность использования отдельных листов или бесконечного картона.



**Устройство смены бесконечного картона** представляет собой автоматическую систему замены непрерывных полотен различной ширины на шесть секций.

# Упаковка на любой вкус

Благодаря картонорезной машине PAQTEQ C-250 возможно производство упаковки с переменным раскроем и дизайном при размере партии от 1 изделия! Ключевой элемент решения — многофункциональные инструменты, автоматически выполняющие резку картонных заготовок в проходном режиме. Картонорезные машины можно использовать отдельно или интегрировать в упаковочные линии.

И самое важное: в интернет-магазине PAQTEQ Shop вы сможете получить любые схемы раскроя по щелчку мыши.



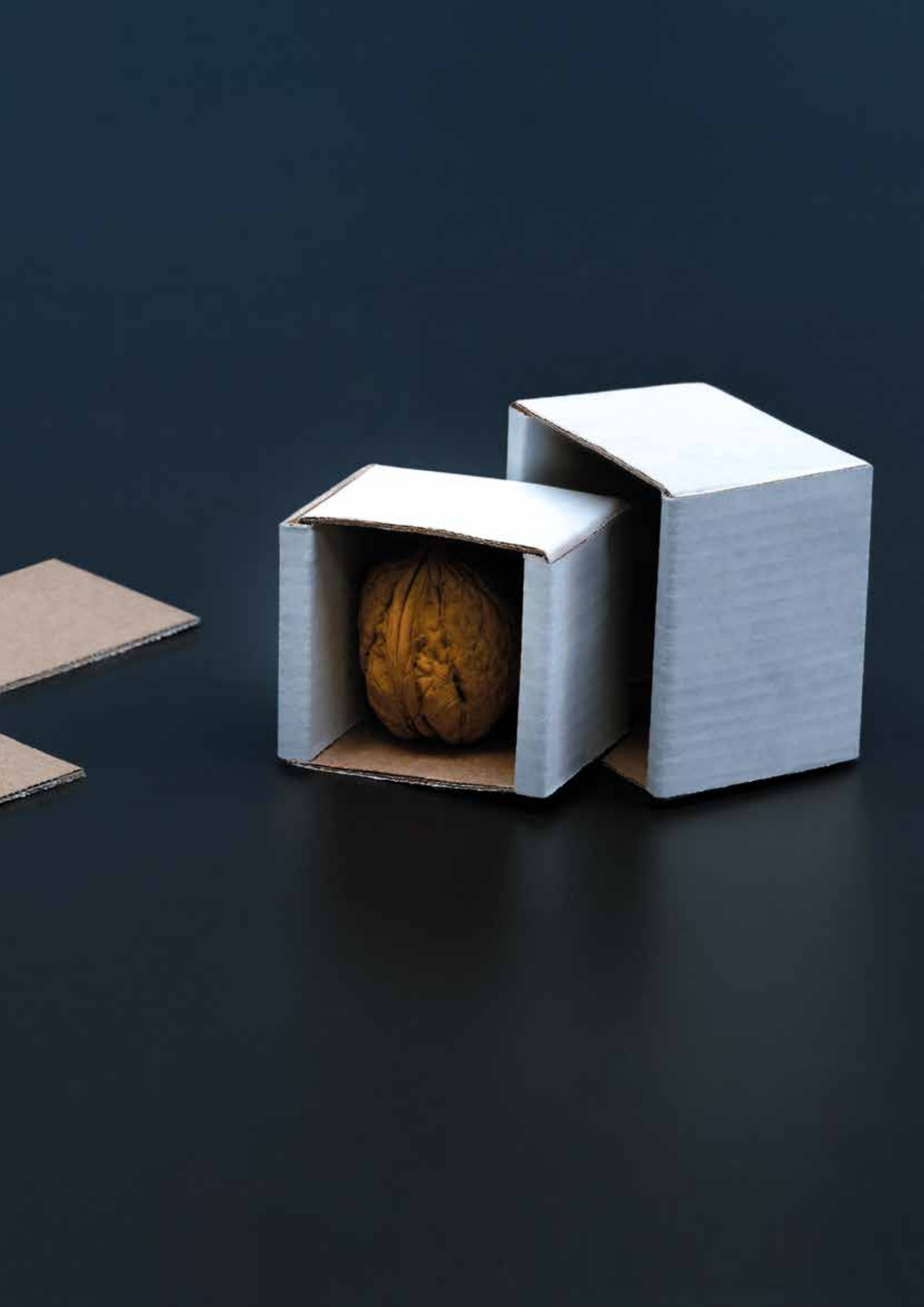



# HOMAG

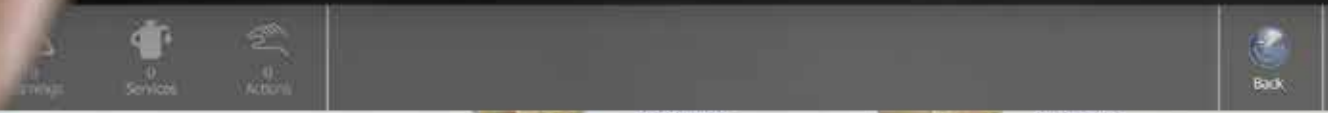

- |  |  |
|--|--|
| <br>ab 168,00 € *<br>MEHR INFO  | <br>ab 168,00 € *<br>MEHR INFO  |
| <br>Zuschnitt FEFCO 0422<br>VARIANTE<br>Variante wählen<br>ab 168,00 € *<br>MEHR INFO | <br>Zuschnitt FEFCO 0423<br>VARIANTE<br>Variante wählen<br>ab 168,00 € *<br>MEHR INFO |
| <br>Zuschnitt FEFCO 0425<br>VARIANTE<br>Variante wählen<br>ab 168,00 € *<br>MEHR INFO | <br>Zuschnitt FEFCO 0426<br>VARIANTE<br>Variante wählen<br>ab 168,00 € *<br>MEHR INFO |
| <br>Zuschnitt FEFCO 0427<br>VARIANTE<br>Variante wählen<br>ab 168,00 € *<br>MEHR INFO | <br>Zuschnitt FEFCO 0428<br>VARIANTE<br>Variante wählen<br>ab 168,00 € *<br>MEHR INFO |
| <br>Zuschnitt FEFCO 0453<br>VARIANTE<br>Variante wählen<br>ab 168,00 € *<br>MEHR INFO | <br>Zuschnitt FEFCO 0454<br>VARIANTE<br>Variante wählen<br>ab 168,00 € *<br>MEHR INFO |
| <br>Zuschnitt FEFCO 0455<br>VARIANTE<br>Variante wählen<br>ab 168,00 € *<br>MEHR INFO | <br>Zuschnitt FEFCO 0470<br>VARIANTE<br>Variante wählen<br>ab 168,00 € *<br>MEHR INFO |

Maschine bereit  
Daten

# PAQTEQ Shop

## карта раскроя за один клик

В интернет-магазине PAQTEQ Shop можно зайти непосредственно со станка, сразу же приобрести нужный шаблон и немедленно начать его использовать. Таким образом, оптимальный вариант упаковки PAQTEQ всегда в вашем распоряжении — быстро и без сложных процессов согласования.



В магазине **PAQTEQ Shop** вы найдете множество готовых к использованию на машине PAQTEQ C-250 шаблонов упаковки, в том числе, соответствующих стандарту FEFCO. [www.PAQTEQ-Shop.com](http://www.PAQTEQ-Shop.com)



**Нужный вариант упаковки всегда под рукой! - Проведены испытания со всеми типами картона!**

- Более 230 типов картона, количество постоянно увеличивается
- Сокращение затрат времени на согласование
- Подробное описание типа и характеристик на основании образца коробки
- Проведены испытания со всеми типами картона
- Вы получаете готовые шаблоны меньше чем за 60 секунд
- Автоматическое обновление имеющихся шаблонов при скачивании
- Плоский тариф на услуги интернет-магазина



Kartonqualität



Keine Rolle

Druckrolle auswählen



# intelliCut : система управления станка, простая, как управление смартфоном!

Система управления PAQTEQ оснащена устройством автоматического контроля и при необходимости самостоятельно выполняет перекалибровку, чтобы поддерживать высокую точность резания. С целью оптимизации заказа материалов автоматически производится анализ всех схем раскроя картонных заготовок и статистическая оценка данных за три месяца. В частности, отображаются значения ширины полотна и 10 схем раскроя с наибольшим количеством отходов.



Все **данные станка** без запаздывания фиксируются и отображаются в программной оболочке powerTouch. Это дает возможность выполнять статистический анализ, в том числе, и непосредственно на станке.



**Система оптимизации раскроя** рассчитывает оптимальное расположение шаблона на бесконечном картонном полотне для минимизации количества отходов.

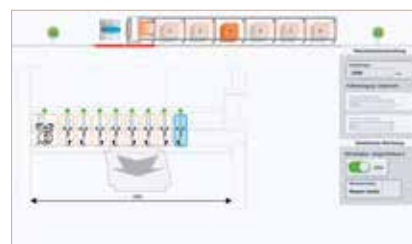

**Система многолинейной обработки** с 6 реальными и 6 дополнительными виртуальными продольными инструментами и одним поперечным инструментом дает возможность выполнять сложные схемы раскроя и изготавливать упаковку разной формы.



**Интеллектуальная система управления остаточной длиной** сокращает время простоя и упрощает процесс смены штабеля.



Опция **выбора нулевой кромки** дает возможность выполнять резку с обеих сторон картонорезной машины.



Параметры раскроя (напр., длина, ширина, высота коробки) сохраняются как **данные об упаковке**. Многократно используемые развертки легко выбирать, при изготовлении не требуется повторный ввод параметров.



Использование **производственных спецификаций** позволяет автоматизировать изготовление упаковки. Выполнение спецификации можно прервать для изготовления не учтенной в спецификации упаковки, настройки при этом не теряются.



Интегрированная **система диагностики** анализирует все рабочие процессы и сообщает о необходимости технического обслуживания для обеспечения стабильно высокого качества продукции и предотвращения простоев.



Интегрированная **система резервирования данных** периодически сохраняет все данные картонорезной машины, чтобы избежать потерь информации.



**на 35 %**

Уменьшение объема

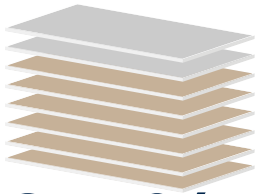

**на 25 %**

Уменьшение расхода картона



**на 9 900 000**

меньше срубленных деревьев каждый год

Источник: Компания по исследованию рынка упаковки GVM Gesellschaft für Verpackungsmarktforschung mbH

- 1 Система подачи** загружает гофрокартон в раскроечный автомат; возможна загрузка отдельных листов или бесконечного картона — в этом случае используется устройство подачи с функцией смены.
- 2 При использовании бесконечного** гофрокартона производитель в меньшей степени зависит от поставщика, сокращает затраты на складирование и имеет возможность наносить на упаковку надписи и изображения.
- 3 Раскроечный автомат** с 9 или менее многофункциональными режущими инструментами, позволяющими создать упаковку почти любой формы.
- 4 Центр управления** с интуитивно понятным управляющим ПО **intelliCut**.
- 5 Зона резания оборудована подсветкой** и особенно легко доступна для выполнения технического обслуживания и ухода за инструментами.
- 6 Накопительный стол** упрощает для оператора выгрузку разрезанных заготовок и повышает эргономичность рабочего места.

## Точно соответствующая требованиям экологичная упаковка, изготовленная на картонорезной машине RAQTEQ

Выбирая HOMAG, вы делаете ставку на гибкие решения. Вне зависимости от того, идет ли речь о серийном производстве или о единичных изделиях, об использовании отдельных листов или бесконечного картона, об эксплуатации отдельного станка или интеграции в сложную упаковочную линию, картонорезные машины RAQTEQ всегда гибко подстраиваются под требования и потребности

клиента и способны выполнять сложные задачи: по запросу они могут быть дополнены фальцевальной машиной, автоматом для запечатывания коробок, роботизированной укладочной станцией или роботизированной системой для размещения изделий на поддонах, превращаясь в полноценную упаковочную линию.

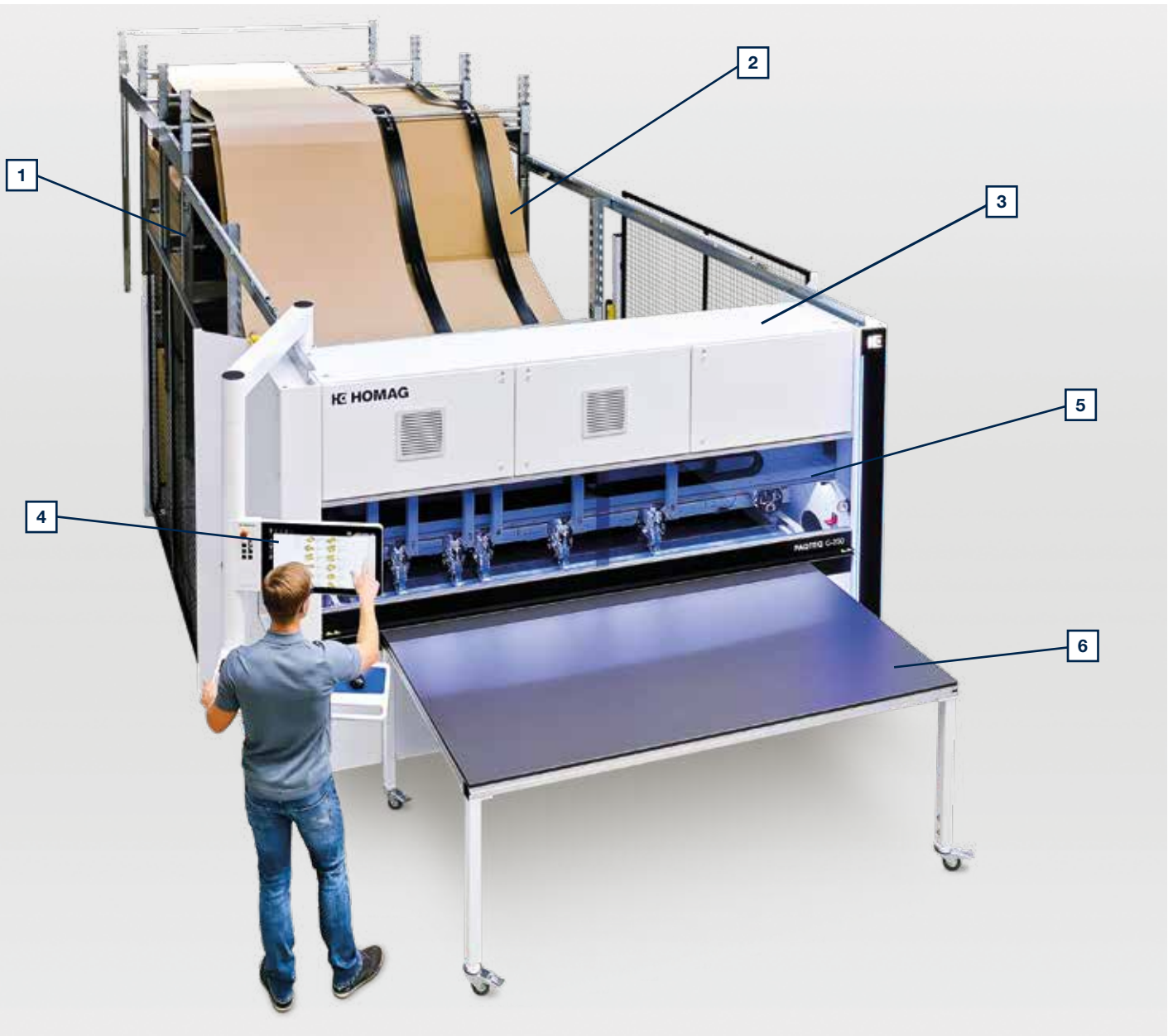

**Инструменты на обрезиненных роликах** позволяют снизить усилие резания и уменьшить износ при сохранении высочайшего качества резания и долгом сроке службы инструментов.



Благодаря **перемещаемым в полностью автоматическом режиме и быстро заменяемым режущим инструментам** возможно выполнение почти любых операций по раскрою.



**Легко доступная зона раскроя, оснащенная подсветкой**, упрощает контроль и выполнение работ по техническому обслуживанию.



ТЕХНИЧЕСКИЕ ДАННЫЕ	PAQTEQ C-250 (Компактная версия)	PAQTEQ C-250
<b>Длина картона (выгрузка)</b>	мин. 300 мм	мин. 300 мм
<b>Ширина картона (загрузка)</b>		
Отдельный лист	350 — 1500 мм	350 — 2500 мм
Бесконечный картон, простой	350 — 1500 мм	350 — 2500 мм
Бесконечный картон, параллельное расположение	макс. 1350 мм	макс. 2350 мм
<b>Высота штабеля вкл. плиты 120 мм</b>	макс. 2150 мм	макс. 2150 мм
<b>Рабочая ширина</b>	макс. 1500 мм	макс. 2500 мм

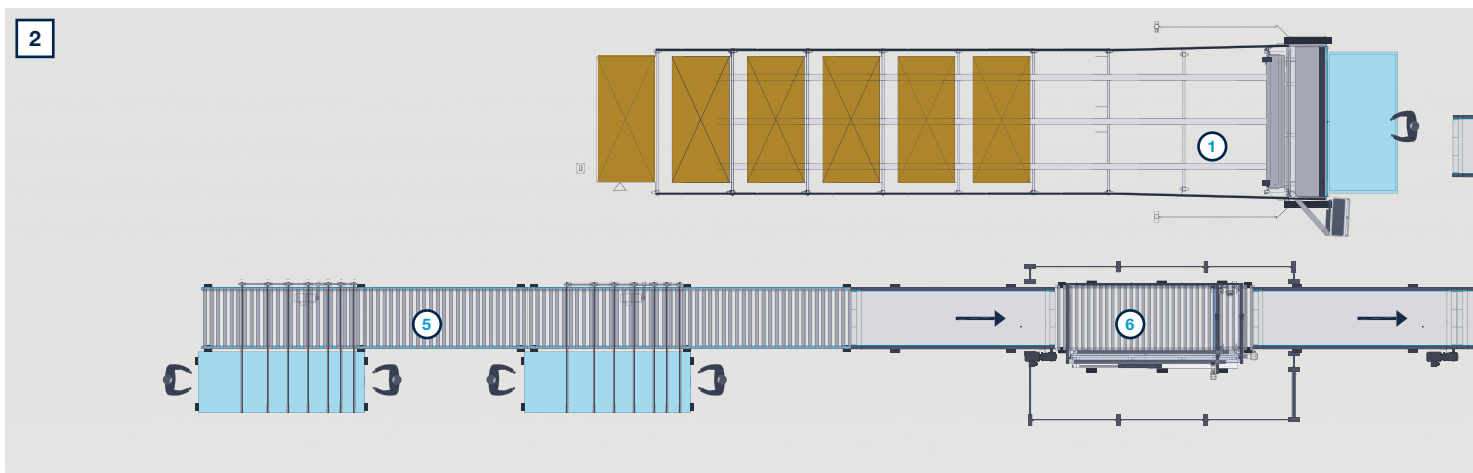
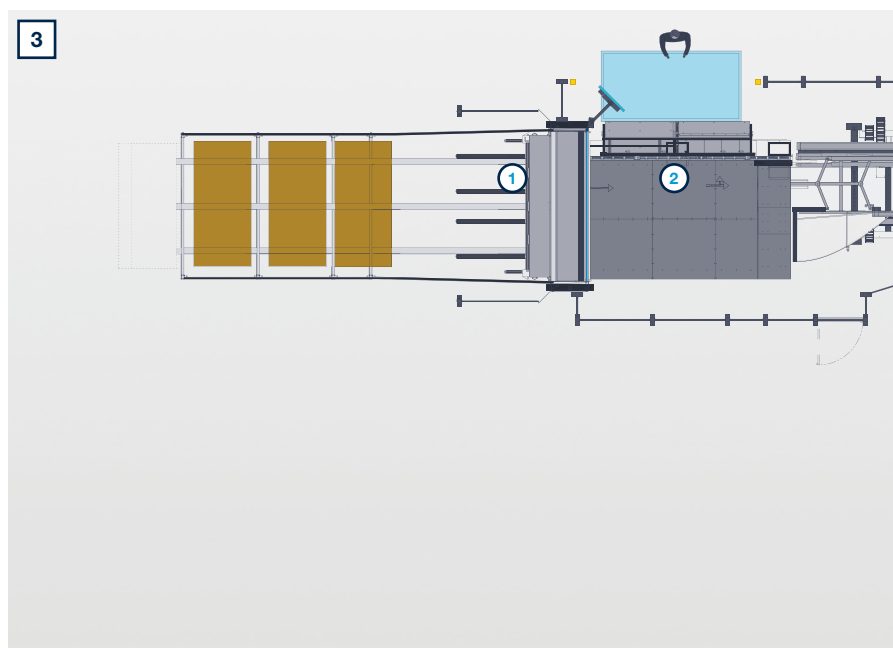
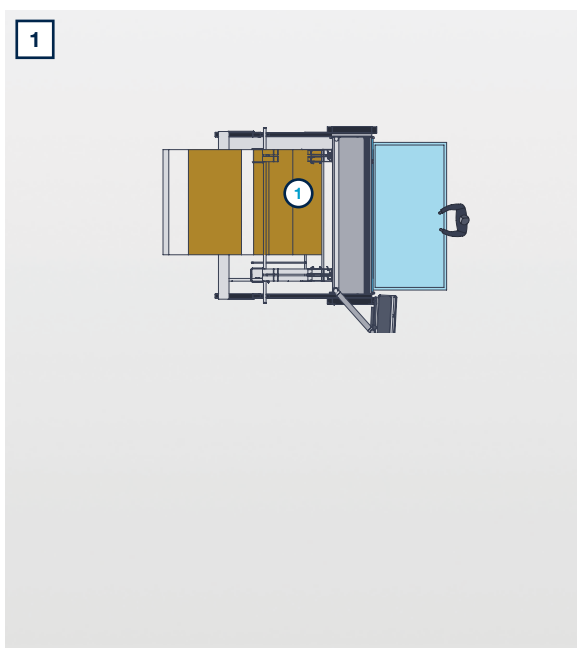

**1 PAQTEQ в качестве отдельной машины**

- ① Картонорезная машина

**2 PAQTEQ в составе упаковочной линии**

- ① Картонорезная машина
- ② Упаковочный участок
- ③ Укупорочная машина
- ④ Ручная укладка штабеля
- ⑤ Станция загрузки заготовок
- ⑥ Измерительная станция
- ⑦ Перегрузочная станция для упаковок

ТЕХНИЧЕСКИЕ ДАННЫЕ	PAQTEQ C-250
<b>Допуск на обрезку</b>	
Продольное направление	макс. 0,5 %
Поперечное направление	макс. +/- 2,0 мм
<b>Толщина картона</b>	От 2,0 до 7,0 мм +/- 0,2 мм
<b>Качество картона согласно DIN 55468</b>	трехслойный, толщина прим. до 4,0 мм (качество 1.10 — 1.40) пятыслойный, толщина прим. до 7,0 мм (качество 2.10 — 2.30)

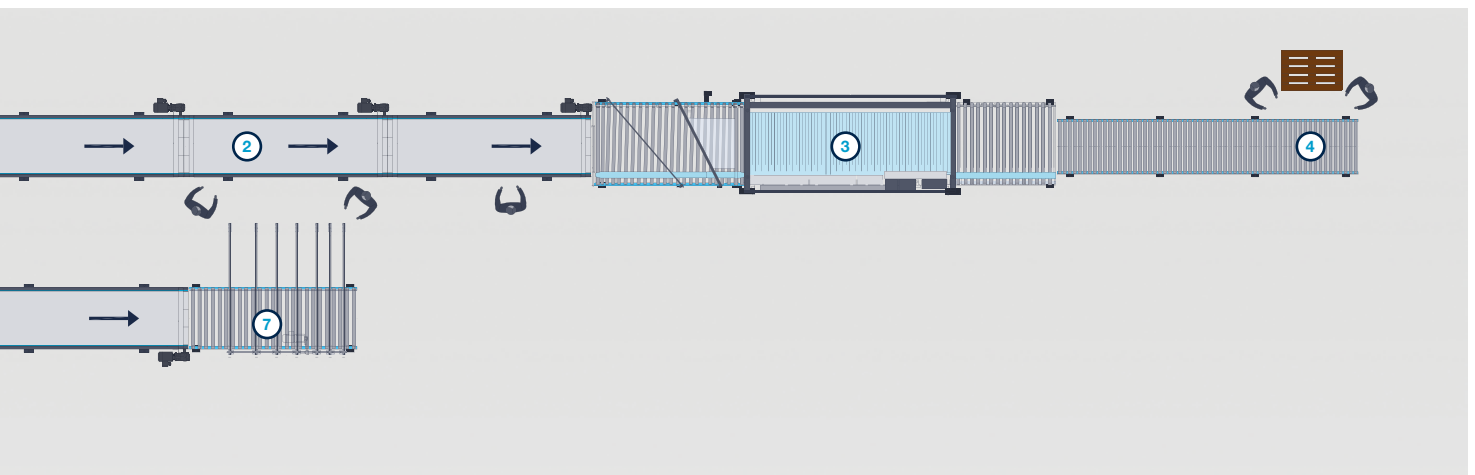
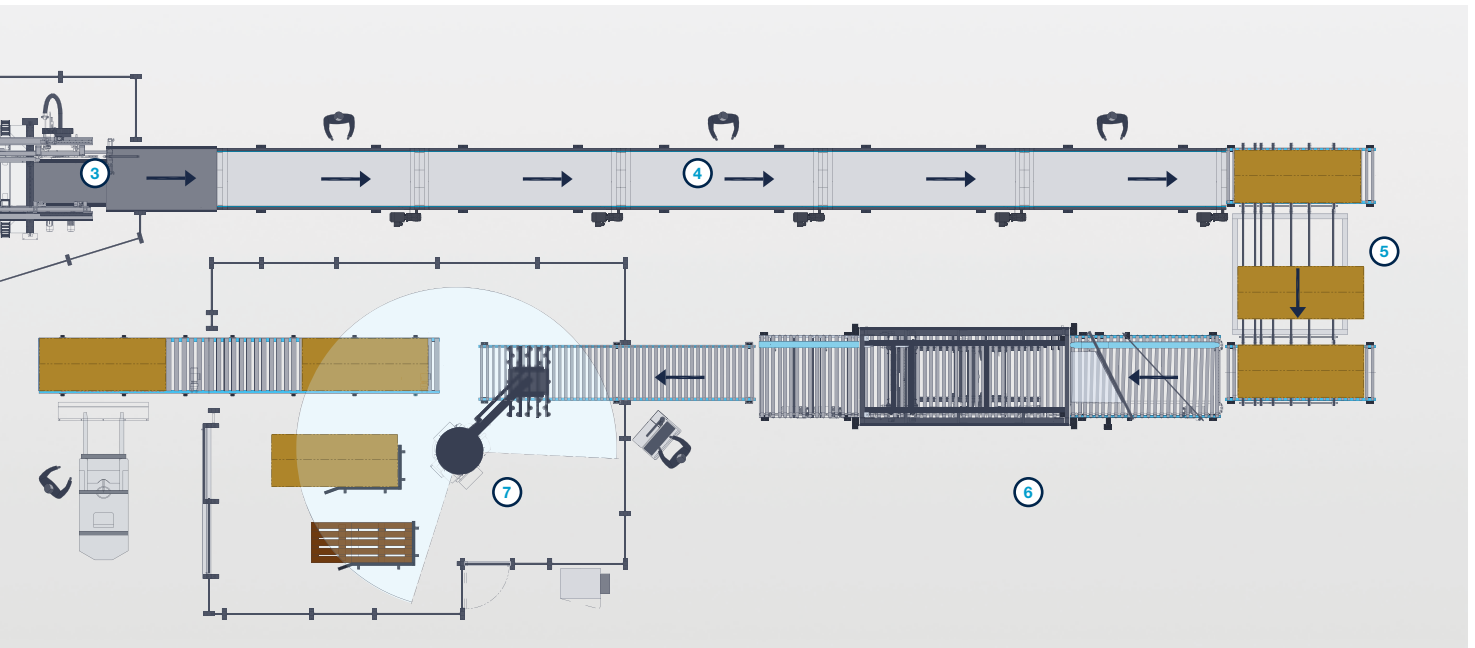

**3 Интеграция PAQTEQ в упаковочную линию с роботизированным устройством штабелирования**

- ① Картонорезная машина
- ② Выравнивающая станция
- ③ Фальцевальная машина
- ④ Упаковочный участок
- ⑤ Устройство угловой передачи
- ⑥ Укупорочная машина
- ⑦ Роботизированное устройство штабелирования

# HC LIFE CYCLE SERVICES

Оптимальная организация обслуживания и индивидуальное консультирование обеспечиваются каждому покупателю наших станков. Мы предлагаем вам инновационный сервис и дополнительные продукты, оптимальным образом соответствующие вашим

запросам. Мы быстро реагируем на запросы и находим решения, что повышает эксплуатационную готовность вашего оборудования и экономичность вашего производства — в течение всего срока эксплуатации наших станков.



## TELESERVICE

- По «горячей линии» TeleService клиенты могут получить консультации обученных специалистов для удаленного решения проблем, возникающих при эксплуатации систем управления, механических устройств и технологического оборудования. Таким образом удается более чем на 90 % сократить количество вмешательств на месте эксплуатации и быстрее найти решение ваших проблем!
- Приложение ServiceBoard помогает устранять конкретные затруднения быстро и просто. Для этого используется онлайн-видеодиагностика с применением мобильных устройств, автоматическая пересылка запросов на обслуживание, а также онлайн-каталог запасных частей eParts.



## СЛУЖБА СНАБЖЕНИЯ ЗАПАСНЫМИ ЧАСТЯМИ

- Надежное снабжение запасными частями и сжатые сроки поставок.
- Обеспечение качества благодаря поставкам заранее подобранных комплектов запасных и изнашиваемых оригинальных деталей.
- Выбирать, запрашивать и заказывать запасные части можно 24 часа в сутки — на портале [www.eParts.de](http://www.eParts.de) или в новом интернет-магазине HOMAG (Shop.homag.com), экономя время в процессе заказа.



## МОДЕРНИЗАЦИЯ

- Позаботьтесь о том, чтобы ваши станки отвечали актуальному уровню развития техники и могли гарантировать высокую производительность и качество продукции. Таким образом вы уже сегодня подготовите свою продукцию к требованиям завтрашнего дня!
- Мы поможем вам, предоставляя регулярные обновления, средства модернизации, консультации и новые разработки.



## ЦИФРОВЫЕ УСЛУГИ

- ISN (intelliServiceNet) — новое и перспективное решение для дистанционного технического обслуживания! Быстрое возобновление производственного процесса благодаря удаленному доступу к необходимым физическим параметрам для сотрудников TeleService.
- Приложение intelliAdvice поможет вам устранить неисправности самостоятельно. Предлагаемые новым приложением профилактические решения основываются как на нашем опыте, так и на получаемых данных о работе оборудования.



## ПРОГРАММНОЕ ОБЕСПЕЧЕНИЕ

- Поддержка и консультирование по телефону с использованием программного обеспечения.
- Трехмерное сканирование образцов экономит время и средства и обходится дешевле нового программирования.
- Подключение парка станков к информационной сети с помощью продуманных программных решений на любом этапе — от конструирования до производства.



## ВЫЕЗДНОЕ ТЕХНИЧЕСКОЕ ОБСЛУЖИВАНИЕ

- Повышение эксплуатационной готовности оборудования и качества продукции благодаря высокой квалификации сертифицированного персонала, занимающегося техническим обслуживанием.
- Регулярные проверки, выполняемые в рамках мероприятий по техническому обслуживанию и осмотров, гарантируют высочайшее качество ваших изделий.
- Продолжительность простоев в результате непредвиденных неисправностей сокращается до минимума благодаря возможности быстро получить помощь наших технических специалистов в любое время.



#### ОБУЧЕНИЕ

- Мы проводим для операторов станков тренинги, программа которых точно согласована с имеющимися потребностями предприятий. Обучение поможет вашим сотрудникам выбирать оптимальные методы обслуживания станков HOMAG и работы с ними.
- Также обучающиеся у нас специалисты получают учебные материалы, соответствующие запросам клиента и содержащие проверенные на практике упражнения.
- Участие в тренингах и вебинарах дает возможность пройти обучение, не тратя время на дорогу, — встречайтесь с преподавателем в виртуальной учебной аудитории.

Для вас больше...

## 1350

специалистов сервисной службы в разных регионах мира

## На 90 %

меньше вмешательств на месте установки оборудования благодаря успешной удаленной диагностике TeleService

## 5000

обучающихся клиентов / год

## 150 000

описаний станков на 28 языках в eParts



# Изготовление упаковки на месте

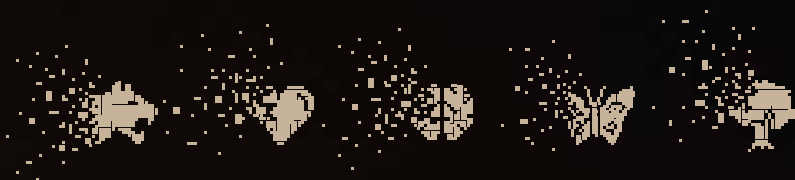

Картонорезная машина RAQTEQ в полностью автоматическом режиме изготавливает упаковку заданного размера почти любой формы, предназначенную для единичной продукции. Просто, быстро, со стабильным качеством.





**HOMAG**

## **HOMAG Group AG**

info-rusland@homag.com

www.homag.com



## **YOUR SOLUTION**