

# Software der HOMAG Group für Bearbeitungszentren



# Mit der Software der HOMAG Group zum Erfolg

Wählen Sie aus einem breiten Angebot an modularen Softwarebausteinen die optimale Konfiguration für Ihre Bedürfnisse. Eine Demo-Version der verschiedenen Anwendungen finden Sie auf unserer Webseite [www.woodWOP-Forum.de](http://www.woodWOP-Forum.de) im Bereich Download.

## Nutzen Sie alle Vorteile:

- Komplettlösungen für die Integration der Maschine in den Fertigungsprozess
- Investitionssicherheit durch abwärtskompatible Entwicklung
- Aufeinander abgestimmte Module

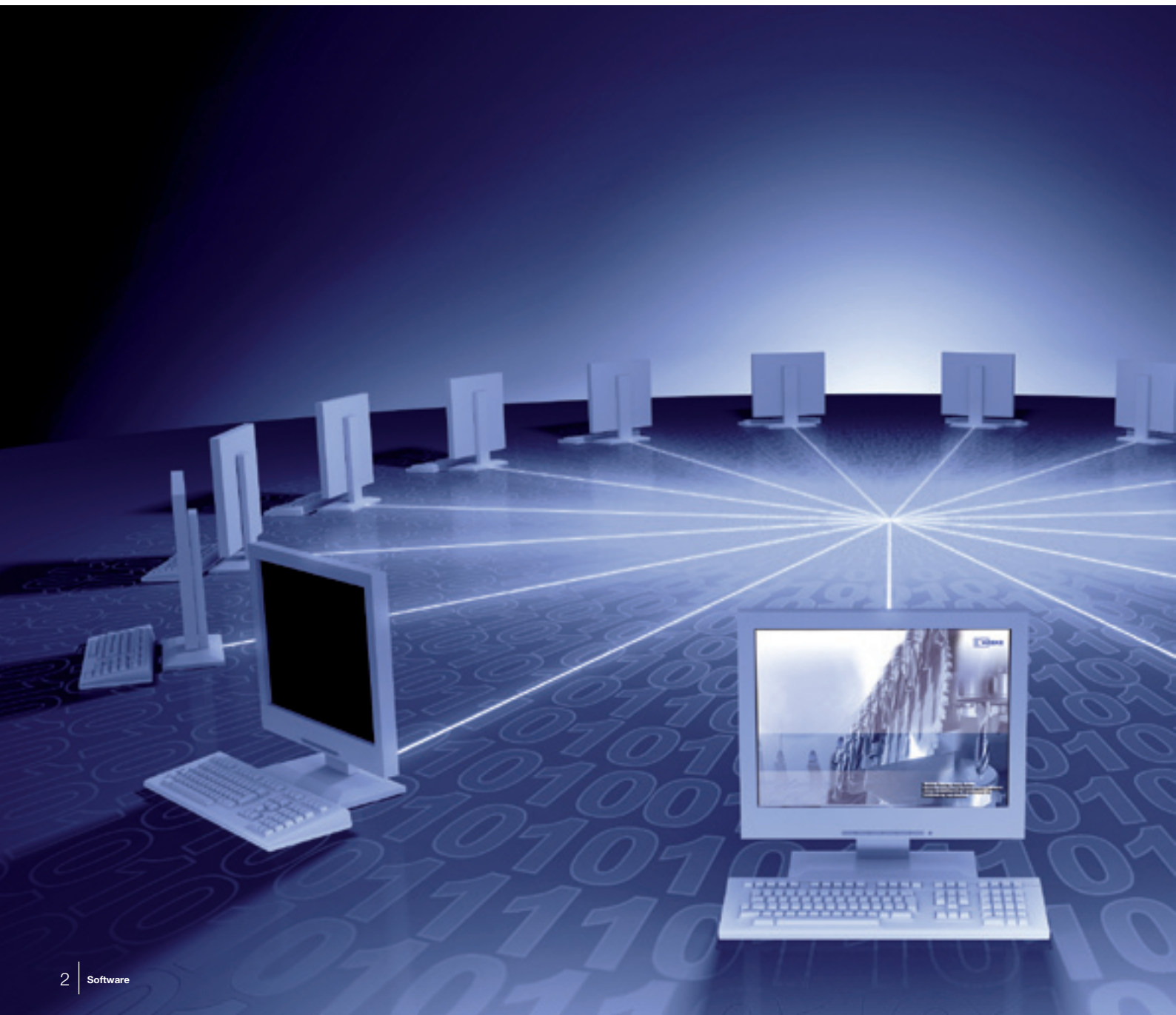

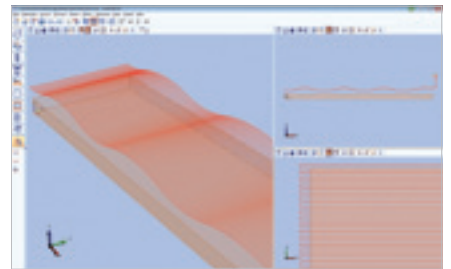
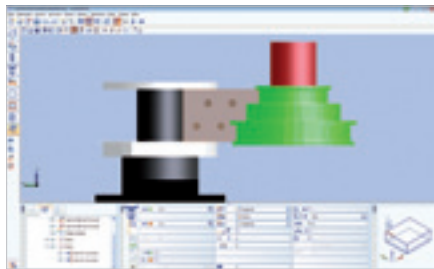

## Inhalt

- 04 wood**WOP**
- 06 wood**WOP** CAD-Plugin
- 07 wood**WOP** DXF-Import
- 08 wood**CAD|CAM**
- 09 wood**Assembler** + wood**Visio**
- 10 Nesting-Software
- 12 Simulation und Zeitberechnung
- 14 **collision**Control
- 15 Fenstersoftware
- 16 **power**Control
- 19 Lizenzschutz



woodWOP ist das CNC-Programmiersystem der HOMAG Group. Mittelpunkt der innovativen Oberfläche ist der große grafische Bereich, in dem das Werkstück dreidimensional angezeigt wird. Fräsungen, Bohrungen oder Sägeschnitte werden durch Eingabe der Bearbeitungsparameter schnell und einfach programmiert und in der Grafik realitätsnah dargestellt. Das garantiert höchste Programmiersicherheit und ständige Kontrolle während der Programmerstellung.

### Kundennutzen

- Mehr Programmiersicherheit durch 3D-Grafik von Werkstück, Bearbeitungen und Spannmittel
- Hoher Bedienkomfort durch modernes Design der Oberfläche, z. B. frei einstellbare Fenstergrößen, Multiscreen-fähigkeit, sprachneutrale Eingabemasken, Hilfsgrafiken uvm.
- Zahlreiche Beispielprogramme standardmäßig enthalten
- Größtes Forum zur CNC-Programmierung im Internet:  
[www.woodWOP-Forum.de](http://www.woodWOP-Forum.de)  
»Hilfe, Information und Diskussion von woodWOP-Anwendern für woodWOP-Anwender«

### Grundfunktionen

- Zahlreiche Standardbearbeitungen wie Bohrungen, Sägenuten oder Taschenfräsungen ermöglichen das schnelle und sichere Programmieren.

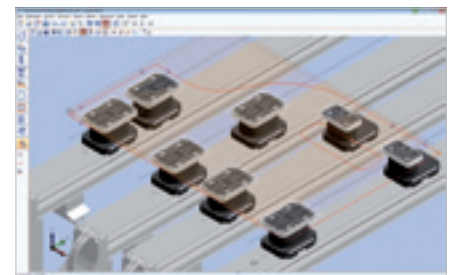
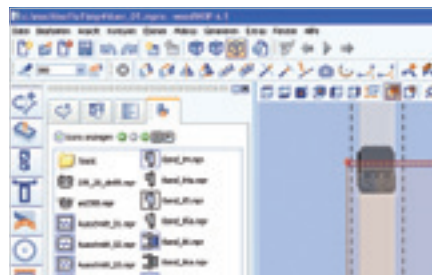
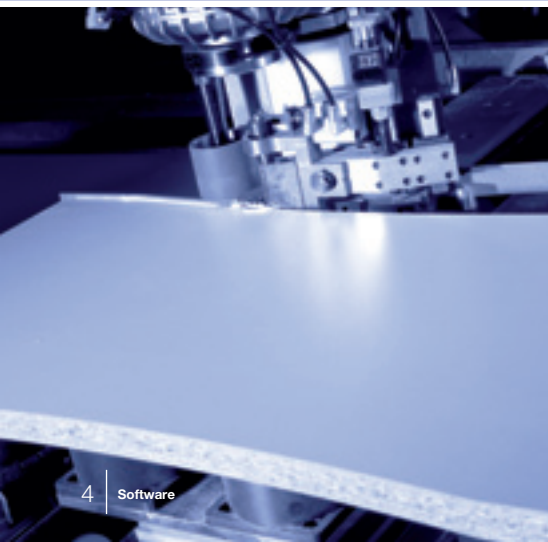
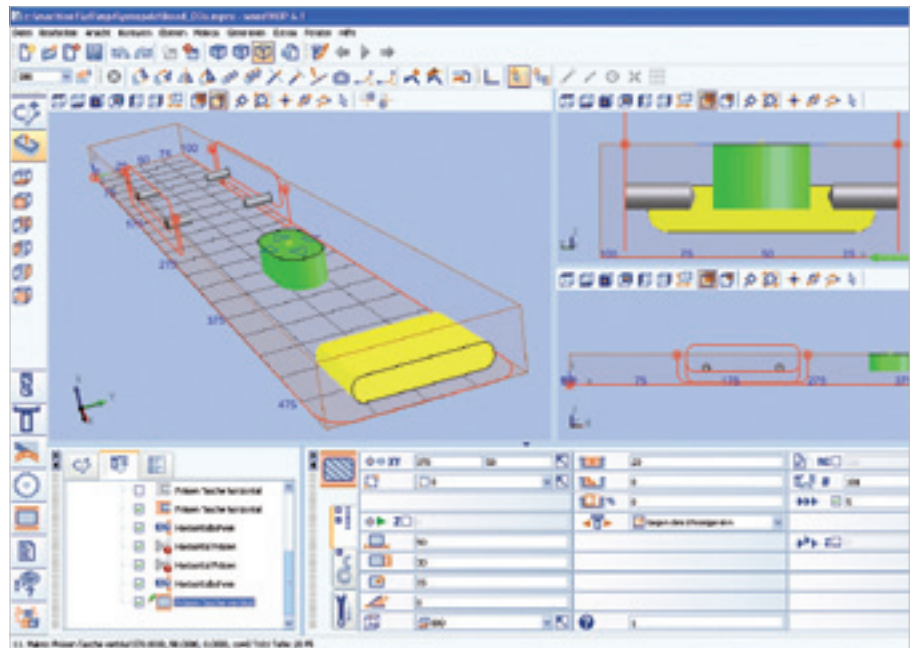

### Komponenten

- Mit den Komponenten können eigene Bearbeitungen programmiert und in woodWOP abgespeichert werden. Per Mausklick werden diese in ein bestehendes Programm eingefügt.

### Saugervorschlag

- Der integrierte Saugervorschlag berechnet automatisch die Position der Spannmittel in Abhängigkeit der programmierten Bearbeitungen.

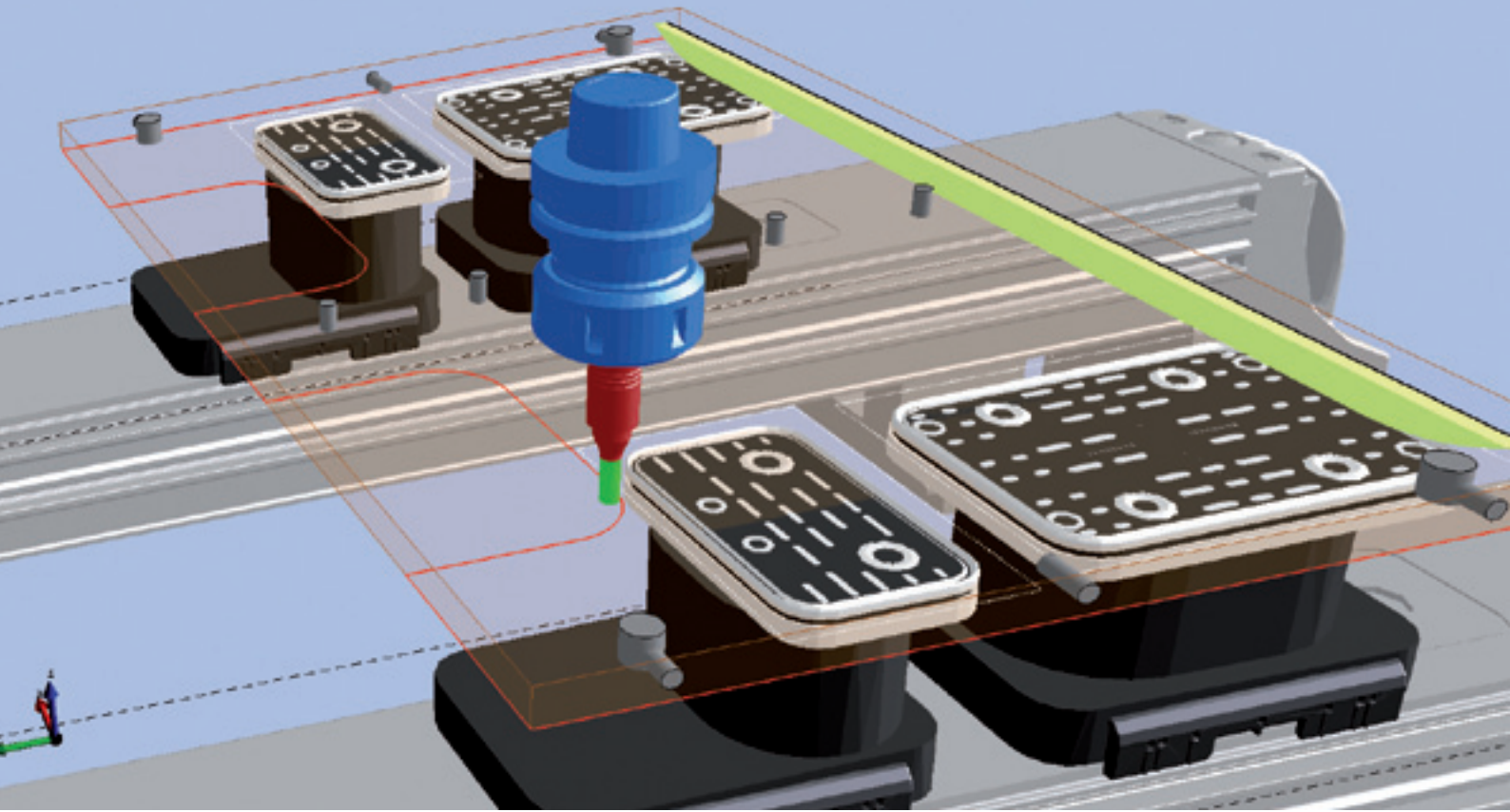

### 5-Achs-Programmierung

- Die fünfte Achse kann in woodWOP auf einfache Weise als Stellachse programmiert werden. Werkzeugvorschau und Vorschau der Bearbeitungsbahnen erleichtern das Programmieren und geben dem Programmierer Sicherheit.

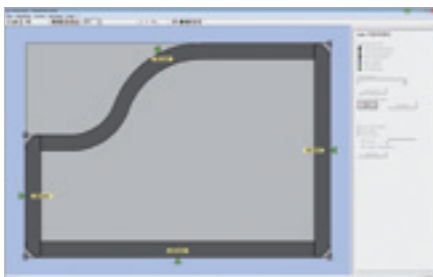
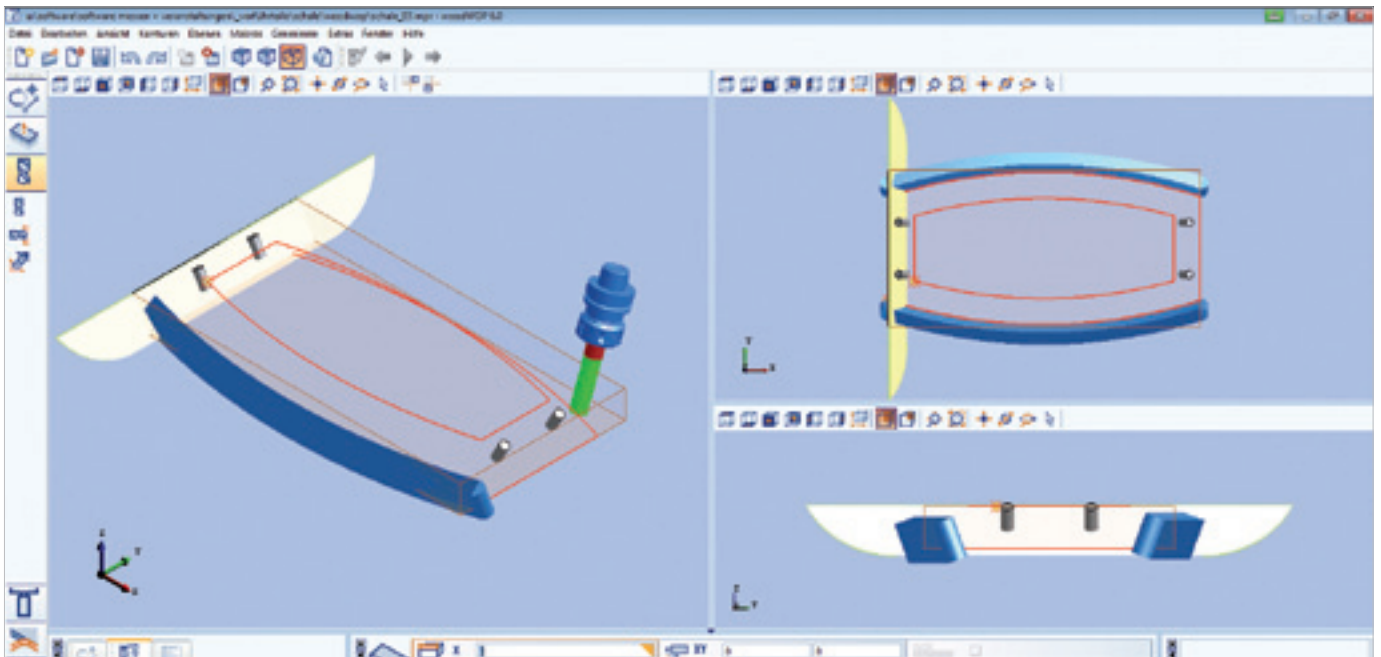

### woodWOP Wizard

- Mit dem woodWOP Wizard werden alle Bearbeitungen für das Kantenanleimen per Knopfdruck automatisch erzeugt. In Abhängigkeit von einer Kontur wird ein Bekantungsvorschlag generiert. Dieser kann im Nachhinein editiert und angepasst werden. Das Ergebnis wird direkt in woodWOP angezeigt.

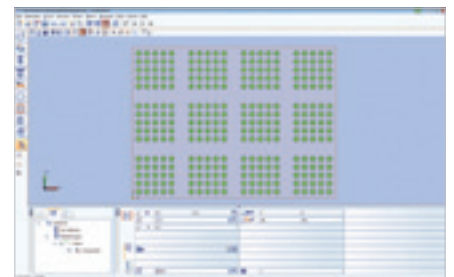

### Gruppieren

- Mit dem Block-Makro können einzelne Bearbeitungen gruppiert und auf einfache Weise vervielfältigt werden.

# woodWOP CAD-Plugin

## Integrierte CAD Funktionen für woodWOP



Mit dem CAD-Plugin lassen sich Konturzüge komfortabel und schnell erstellen. Es ist möglich, interaktiv Linien, Bögen, Kreise, Ellipsen und Splines zu zeichnen. Darüber hinaus stehen zahlreiche Änderungsfunktionen wie Stutzen, Dehnen und Spiegeln zur Verfügung. Mit einer Konturverfolgung werden erstellte Zeichnungselemente in einen Konturzug umgewandelt.

### DXF-Import

- Bereits vorhandene CAD-Zeichnungen im DXF-Format können direkt eingelesen und bearbeitet werden. Eine spezielle Layerzuweisung ist nicht notwendig.

### Konturzugerzeugung

- Durch die Anwahl eines Startpunktes und die Vorgabe einer Richtung werden einzelne CAD-Elemente automatisch zu einem zusammenhängenden woodWOP-Konturzug verbunden. An Kreuzungspunkten entscheidet der Bediener durch interaktives Anwählen der Elemente in der Grafik den weiteren Verlauf.

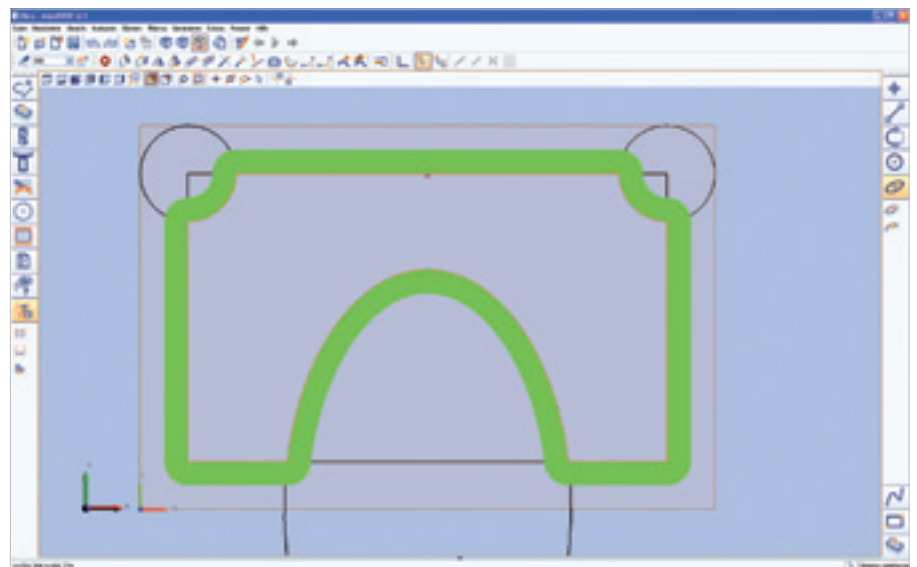
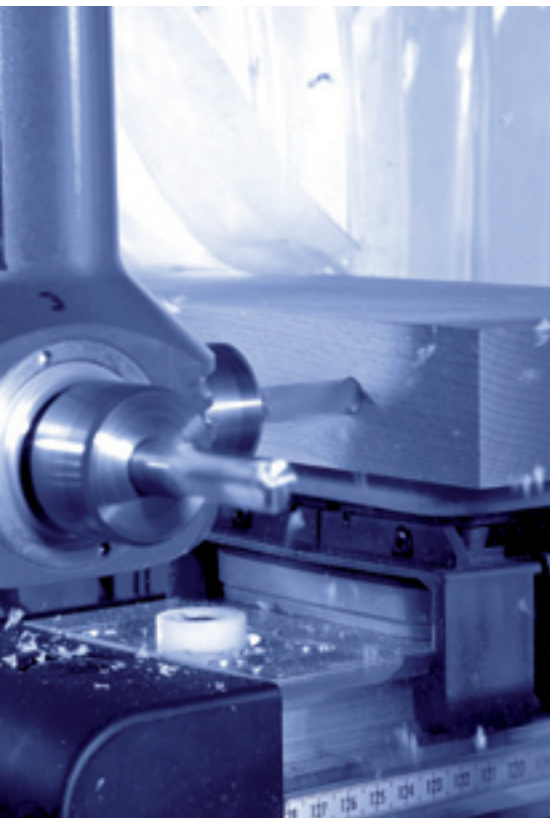

### Kundennutzen

- Kein separates CAD-System notwendig
- Direkt in woodWOP-Oberfläche integriert
- Intuitive Bedienung und schnelles Einarbeiten durch gleiches Look & Feel

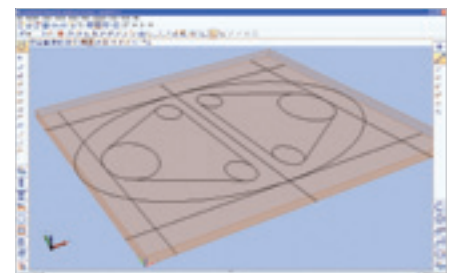
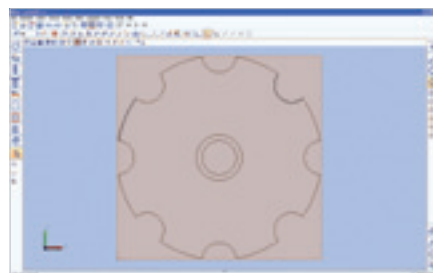

### Bearbeiten

- Verschieben, Drehen, Spiegeln, Skalieren
- Mehrfach Kopieren und Schieben/Rotieren
- Trimmen, Verlängern, Splitten, Runden, Fasen
- Versetzen

### Zeichnen

- Linien, Bögen, Kreise
- Ellipsen, -bögen
- Splines
- Rechteck, n-Eck

# woodWOP DXF-Import

## Der direkte Weg von der CAD-Zeichnung in die Produktion

Das weit verbreitete, systemneutrale DXF-Format für den Austausch von CAD-Zeichnungen dient als Grundlage für die Erzeugung von woodWOP-Programmen. Einmal gezeichnete Werkstücke können direkt in woodWOP importiert und an die Maschine übertragen werden.



### Vorbereitung der DXF-Datei

- Die einzelnen Layer (Ebenen) der Zeichnungen enthalten alle relevanten Informationen für die Bearbeitungen.

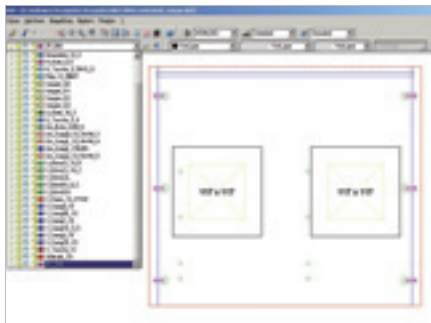

### Konvertierung

- Mit Hilfe eines voreingestellten Regelwerkes können aus den DXF-Dateien alle Zeichnungselemente in Bearbeitungen umgewandelt werden.

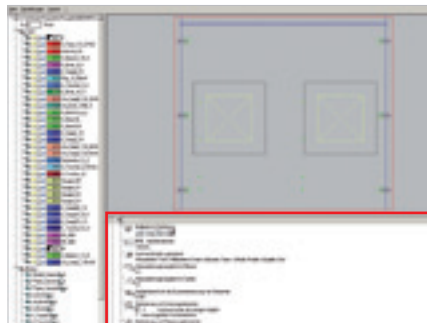

### Ausgabe in woodWOP

- Bei der Datenübernahme werden die Bearbeitungen dann automatisch generiert.

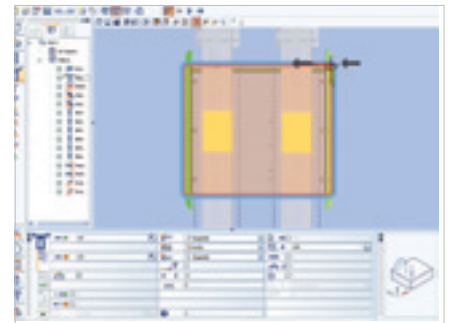

### Kundennutzen

- Einmaliges Programmieren des Werkstückes
- Direkter Weg von der Zeichnung zur Maschine
- Keine Nachbearbeitung in woodWOP notwendig

### DXF-Import Professional inkl. Stapelverarbeitung

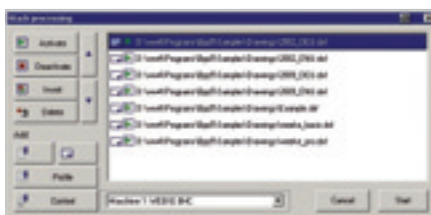

- Spezielle Anwendungen sind erweiterbar. Für jeden Bearbeitungstyp kann die Konvertierungsregel frei und flexibel ausgebaut werden. Dadurch können nahezu alle Möglichkeiten von woodWOP abgedeckt werden. Mit der Stapelverarbeitung können beliebig viele DXF-Dateien mit einem Startvorgang in woodWOP-Programme umgewandelt werden.

# woodCAD|CAM

## 3D-Software für den Möbel- und Innenausbau



Von der ersten Skizze bis zum Endprodukt schafft die Software woodCAD|CAM von HOMAG eSOLUTION Sicherheit im Auftrags- und Fertigungsprozess in Unternehmen, die mit Maschinen der HOMAG Group produzieren.

**Zeit sparen, Fehler vermeiden, wirtschaftlich arbeiten:** woodCAD|CAM ist die durchgängige Software für 3D-Konstruktion und Produktion.

### Kundennutzen

#### design-to-machine:

- Parametrische Konstruktion in 3D
- Durchgängiger Datenfluss im Betrieb
- Stückliste, Zuschnitt und Kalkulation
- CNC-Daten für Maschinen der HOMAG Group
- Barcode-Generierung
- Fotorealismus für Verkaufsgespräche

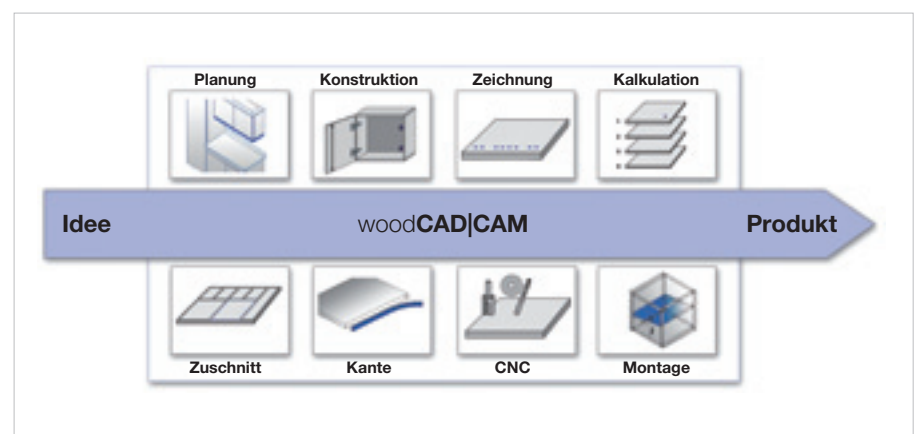
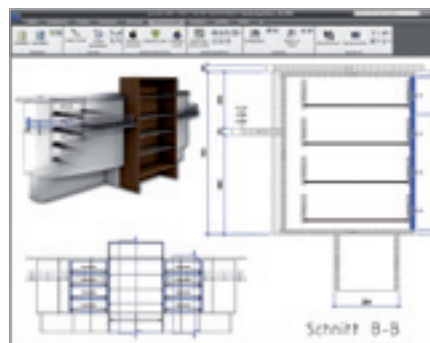

### Individuelles Design auf Basis von Standards. Flexibilität in Perfektion.

Durchgängiger Datenfluss von der Idee bis zur Produktion: Entwürfe von Einzeilmöbeln oder ganze Raumplanungen werden in kürzester Zeit erstellt und eindrucksvoll präsentiert. Details oder ganze Baugruppen können einfach geändert, kalkuliert und dargestellt werden. Auf Knopfdruck sind direkt nach der Konstruktion Fertigungsunterlagen und CNC-Programme verfügbar, die automatisch an die Maschine weitergeleitet werden.

### Maschine und Software im Verbund. So fertigt man heute.

woodCAD|CAM verbindet modernste Maschinenteknik und Software. Das schafft Rationalisierungspotentiale in der Auftragsabwicklung und Fertigung. Maschinennahe Software-Produkte der HOMAG Group wie **SchnittProfi(t)** oder woodWOP sind nahtlos integriert. woodCAD|CAM eignet sich besonders für Hersteller von Küchen, Bad-, Wohn- und Büromöbeln sowie für Innenausbauer und Ladenbauunternehmen.



# woodAssembler + woodVisio

## Virtueller Zusammenbau und Visualisierung von in woodWOP programmierten Werkstücken

woodAssembler ermöglicht einen Zusammenbau von Bauteilen und visualisiert Ihre Objekte in 3D. Als Dateiquelle werden Ihre in woodWOP erzeugten Programme verwendet. Moderne Technologie ermöglicht Ihnen die Bauteile virtuell zu prüfen, ohne aufwändige Prototypen zu fertigen.

woodAssembler importiert zudem komplette Objekte inklusive aller Beschläge aus dem Programm Dynalog des Beschlagherstellers Blum und erzeugt für jedes Bauteil ein woodWOP-Programm. Ferner besteht Zugriff auf alle Verbindertypen und Beschläge des Hettich-Katalogs.



Nur für  
WEEKE-  
Maschinen

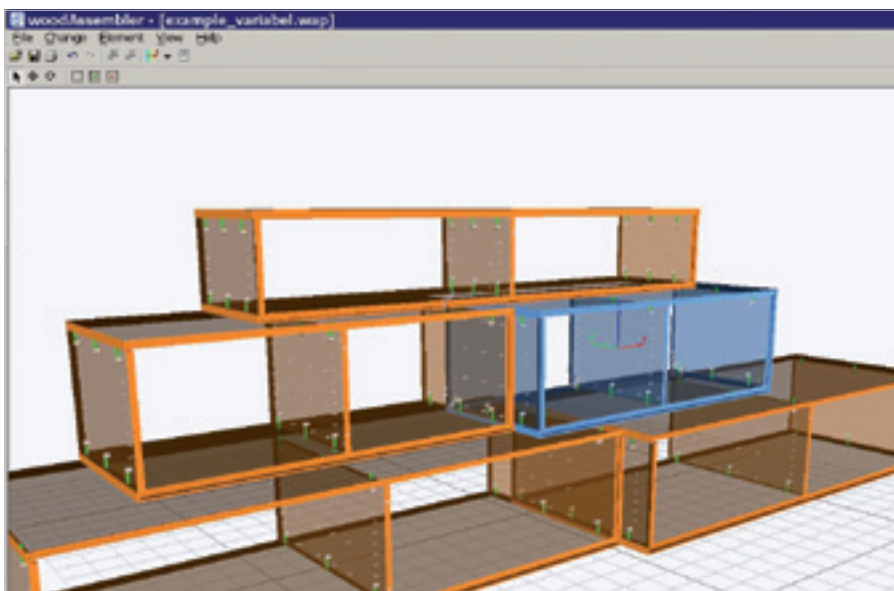

### Variable Programmierung

- Variablen in woodWOP-Programmen können zu globalen Variablen für ein Objekt definiert werden. Eine Änderung dieser Variablen wirkt sich auf das ganze Objekt aus.

### Kundennutzen

- Direkte Kontrolle der programmierten Einzelteile
- Kosten- und Zeitersparnis, da keine Fertigung von Prototypen erforderlich ist
- Besonders effektiv bei Serienfertigung oder hochwertigen Materialien

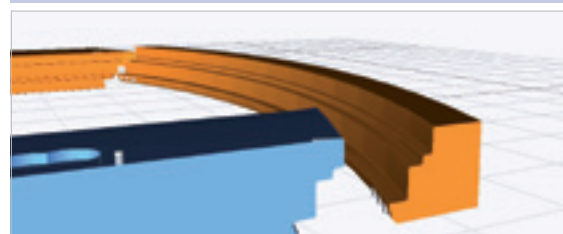

### Darstellung der Werkzeugprofile

- Vorhandene Werkzeugprofile wirken sich auf die Werkstücke in woodAssembler aus. Dies ermöglicht eine komfortable Kontrolle der programmierten Z-Koordinaten.

## woodVisio visualisiert Projekte aus woodAssembler mit gerenderten Materialien

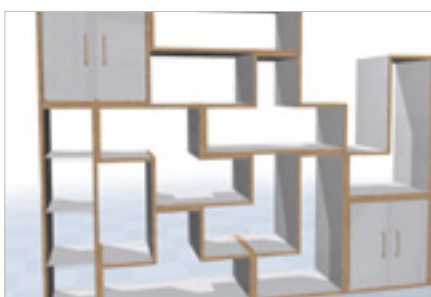

### Highlights

- Realitätsnahe Darstellung von Objekten
- Speichern der Ansicht in Bitmap-Dateien
- Materialbibliothek beliebig erweiterbar
- Darstellung aller Bauteile inklusive Beschläge



# Nesting-Software

## Lösungen zur Schachtelung (Nesting) von Bauteilen

Bei der Nesting-Technologie [to nest (engl.) steht für ‚schachteln‘, ‚verschachteln‘] werden Werkstücke „verschachtelt“, um durch eine Verschnittoptimierung eine bessere Materialausbeute zu erreichen. Vor allem bei einer hohen Formteilevielfalt ermöglicht Nesting ein großes Materialeinsparpotenzial.

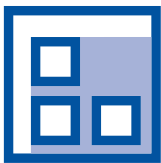

### woodNest Basic

#### Software zur manuellen Schachtelung (Nesting) von Formteilen

woodNest Basic ist eine einfache Lösung für Anwender, die vereinzelt Nester programmieren möchten. woodWOP Programme können manuell verschachtelt und mit der Maus positioniert und gedreht werden.

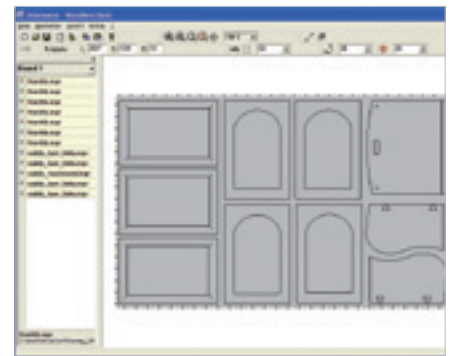

### OfficetoMachine

Mit **OfficetoMachine** können auf einem PC-Arbeitsplatz Produktionslisten für die Fertigung erstellt und verwaltet werden, die anschließend an die Maschine übergeben werden können.

Zusätzlich können Daten aus anderen Systemen importiert und zum direkten Schachteln an woodNest Professional exportiert werden.

Darüber hinaus ist das Drucken von Barcodelabels im Büro möglich, wobei das Etikettenlayout frei gewählt werden kann.



**Nur für  
WEEKE-  
Maschinen**

### Kundennutzen

- Durch Zusammenfassen von Zuschnitt und Endbearbeitung müssen Einzelteile nicht unnötig zwischengestapelt werden. Materialkosten können gesenkt werden und die Gesamtbearbeitungszeit wird verkürzt.

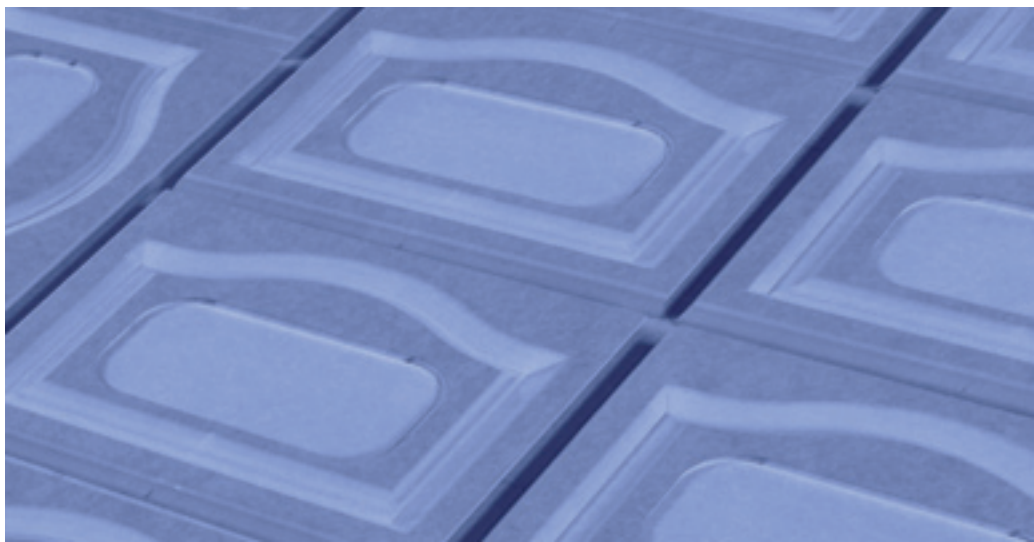

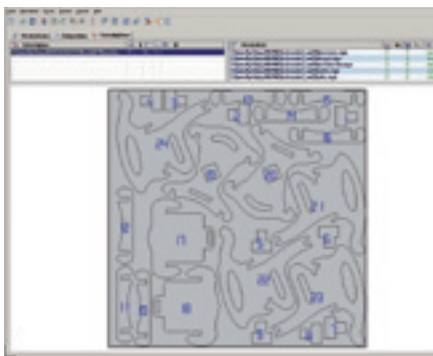
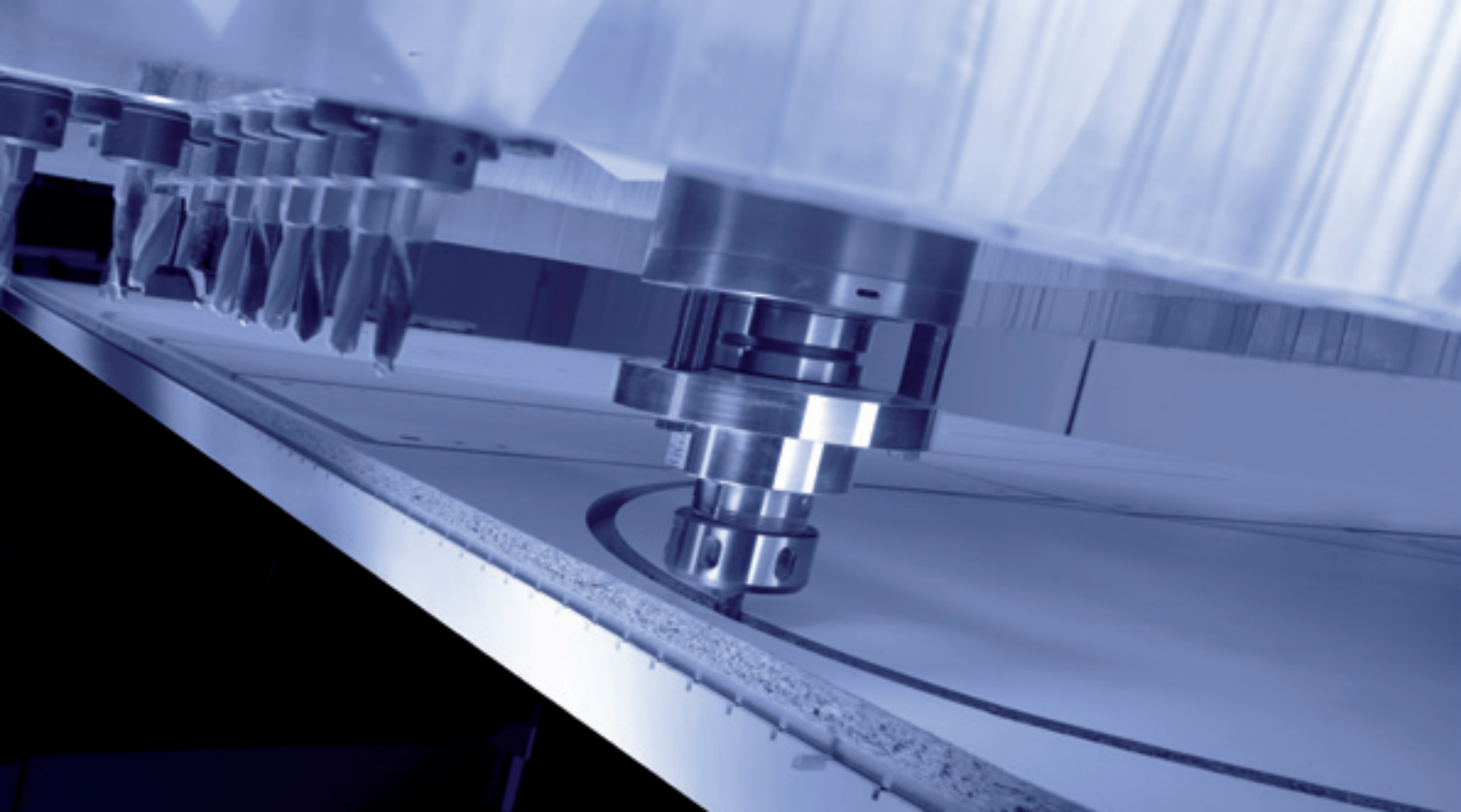

#### woodNest Professional

woodNest Professional ist ein Optimierungsprogramm, das ausschließlich für die Bearbeitung auf Nestingmaschinen eingesetzt wird. Es ist möglich, beliebig viele Rohplatten, die zuvor in woodWOP erstellt worden sind, zu verwalten.

Standardisierte Teile in unterschiedlichen Abmessungen können in einer variablen Stückliste definiert werden. Über eine definierte Schnittstelle können die variablen Stücklisten auch von einem übergeordneten ERP-System übernommen werden.



#### SchnittProfi(t) Nesting

Als Optimierungssoftware der HOMAG Group wird **SchnittProfi(t)** für die Platten-aufteilung auf Sägen sowie auf Nestingmaschinen eingesetzt. Da die Software modular aufgebaut ist, können Anwender, die mit **SchnittProfi(t)** bereits ihre Säge ansteuern, problemlos das Nestingmodul integrieren.

#### Highlights

- Plattendatenbank und Berechnung von Materialkosten
- Etikettierung im Büro inklusive Layout-Editor
- Optional können zusätzliche Module z. B. für die Lagerverwaltung eingesetzt werden

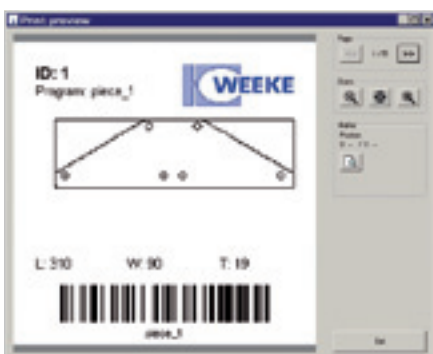

#### woodPrint

Automatisches Drucken von Etiketten an der Maschine mit Importschnittstelle für die Druckdaten und grafischem Etikettenlayout-Editor.

# Simulation und Zeitberechnung

Software zur grafischen Überprüfung von CNC-Programmen



Nur für  
**WEEKE-**  
Maschinen

Die Programme zur Simulation und Zeitberechnung ermöglichen es, bereits im Büro Bearbeitungsläufe zu simulieren, zu kalkulieren und auf mögliche Fehler zu überprüfen.

## 3D CNC-Simulator

Eine automatische Routine ermittelt die Maschinenkonfiguration und Werkzeugausstattung. Positionen der Spannmittel, die im NC-Programm vorhanden sind, werden angezeigt und auf Kollisionen mit Durchgangsbearbeitungen überprüft.

### Kundennutzen

- Schon in der Arbeitsvorbereitung kann der Bearbeitungsablauf simuliert, optimiert und vorkalkuliert werden
- Aufwändige Tests an der realen Maschine entfallen
- Sicherheit durch direkte Kontrolle des Bearbeitungsablaufs auf Kollisionen und Programmfehler

Realistische Darstellung der Maschine und der Werkzeuge



Kollisionskontrolle



Simulation inkl. Materialabtrag



Nur für  
**HOMAG-  
Maschinen**

## wood**Motion**

Bearbeitungssimulation von wood**WOP**-Programmen

wood**Motion** simuliert am Büro-PC die Arbeitsschritte der Maschine und stellt die Bearbeitungen am Werkstück grafisch dar. Dadurch hat der Programmierer bereits in der Arbeitsvorbereitung die Möglichkeit, sämtliche Bearbeitungsschritte zu überprüfen und mögliche Kollisionen zwischen Werkzeug und Spannmittel schon im Vorfeld zu erkennen.

Die Simulation basiert auf einer virtuellen Maschine mit echtem CNC-Kern, die mit den Daten der jeweiligen Kundenmaschine angesteuert wird. Mit dieser virtuellen Maschine ist es erstmals möglich, ein nahezu 100 % reales Maschinenverhalten auf dem PC im Büro zu simulieren. Das heißt: Jedes fehlerfrei simulierte Programm wird auch immer auf der Maschine fehlerfrei durchlaufen.

Einfaches Anlegen von profilierten Werkzeugen durch Übernahme einer in wood**WOP** gezeichneten Werkzeugkontur

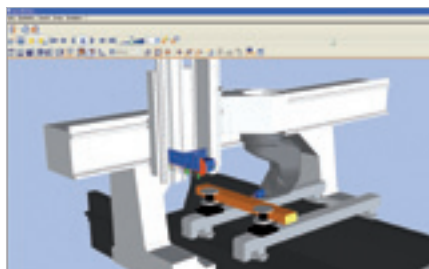
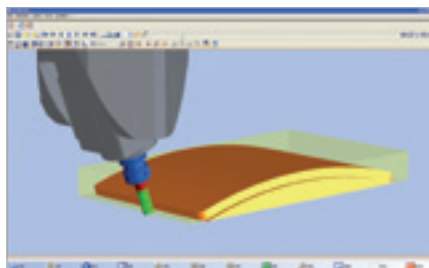
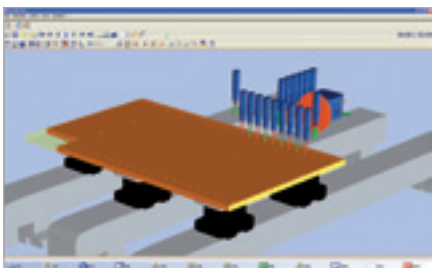

In Kombination mit collision**Control** kann in wood**Motion** die gesamte Maschine simuliert und auf Kollision überwacht werden.

## Kundennutzen

- Verkürzung der Einfahrzeiten an der Maschine durch optimale Vorbereitung der Programme
- Simulation von 5-Achs-Bearbeitung inklusive Materialabtrag
- Kollisionsüberwachung von Werkzeug mit Spannmittel
- Speicher- und Aufnahmefunktion von Simulationsläufen



## wood**Time**

Fertigungszeitsimulation von wood**WOP**-Programmen

Mit wood**Time** werden Werkstücklaufzeiten an einem Arbeitsplatzrechner in Echtzeit simuliert und grafisch nach Bearbeitungsschritten sortiert dargestellt. Neben Beschleunigungs- und Abbremszeiten berücksichtigt wood**Time** auch komplette Werkzeugwechselzyklen sowie An- und Abfahrzeiten.

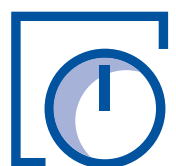

Nur für  
**HOMAG-  
Maschinen**

# collisionControl

## Arbeitsraumüberwachung an Bearbeitungszentren



Nur für  
HOMAG-  
Maschinen

### Funktionen

- Automatischer Maschinenstopp im Falle einer bevorstehenden Crash-Situation
- Anzeige der Crashsituation als Momentaufnahme mit eingefärbten Kollisionskörpern
- Überwachung von 5-Achs-Bearbeitungen sowie manuellen Fahrsätzen im Handbetrieb
- Darstellung der Maschine als bewegtes 3D-Modell im Live-Betrieb (keine Simulation, kein Materialabtrag)
- In Verbindung mit wood**Motion** Maschinensimulation an einem AV-PC möglich

### Kundennutzen

- Permanente Sicherheit gegen Maschinenkollision durch ständige Überwachung
- Verfolgung kritischer bzw. schwer einsehbarer Maschinenbewegungen am Monitor der Maschine
- Weniger Produktionsausfälle
- Geringere Betriebskosten für Sauger, Werkzeuge und sonstige Ersatzteile
- Einfahrzeit für neue Werkstücke wird wesentlich reduziert

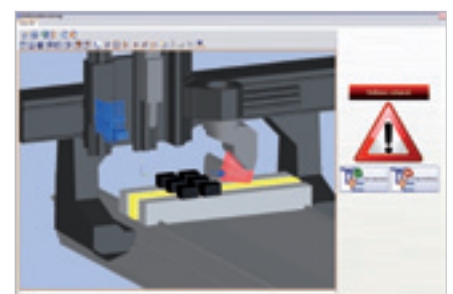
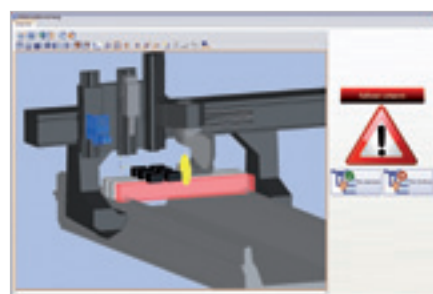
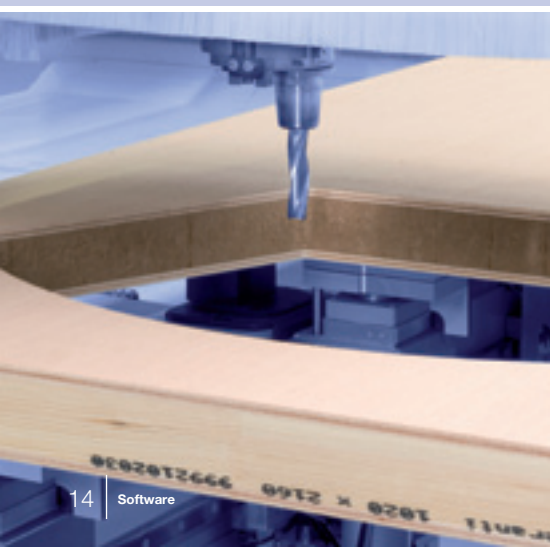
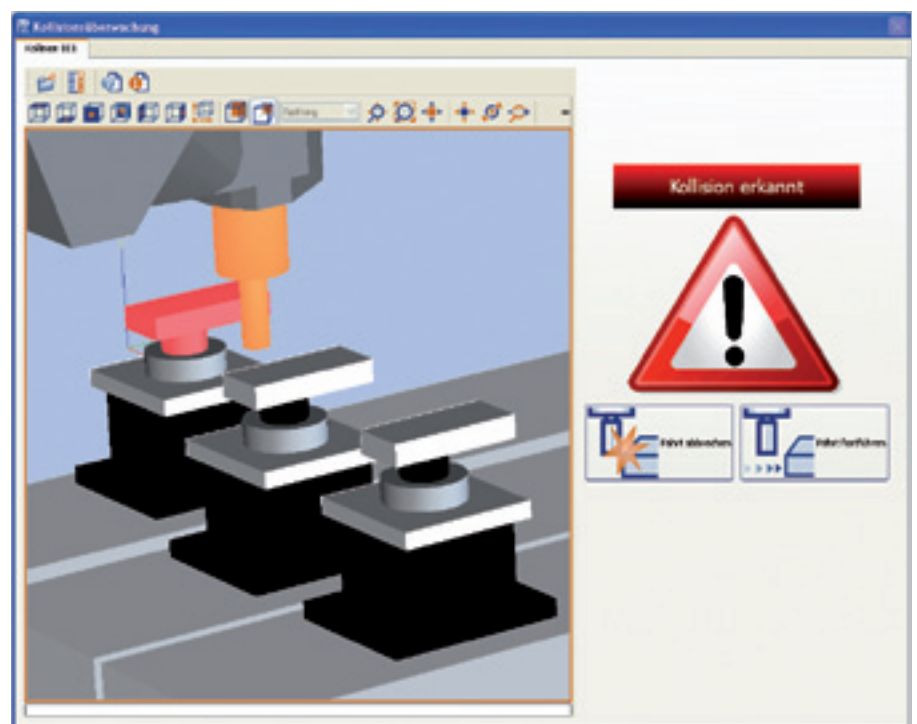

# Fenstersoftware

Lösungen für alle Anforderungen

Nur für  
HOMAG-  
Maschinen

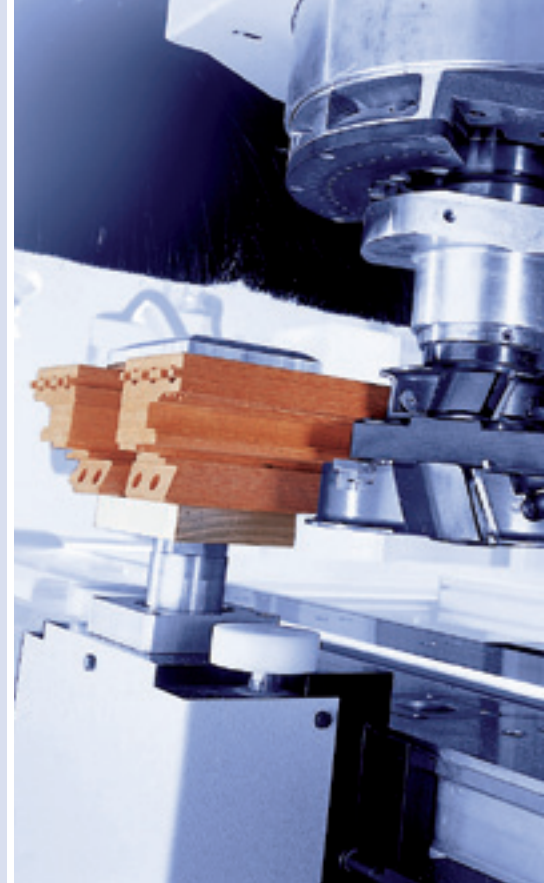

## woodWindows

- Schnelle und einfache Fenstererfassung über Typenlisten oder über die freie Fensterkonstruktion
- Konstruktion aller gängigen Fensterformen wie Rechteck, Dreieck, Rundbögen, Segmentbögen, Korbbögen etc.
- Komplett vorbereitet mit den Stammdaten eines Fenstersystems (IV68 oder IV78 oder Holz-Alu) und eines Beschlagsystems der gängigsten Hersteller

## woodWOP-Anbindung an Konstruktionssoftware für Fenster und Haustüren

- Anbindung an Branchenprogramme wie z. B. KLAES, 3E, ProLogic, Adulo uvm.
- Automatische Erzeugung aller Bearbeitungsprogramme für die Fensterkanteln
- Optimale Tischbelegung durch die dynamische Platzzuweisung und Paarbildung
- Automatische Berechnung der Spannmittelpositionen
- Papierlose Abarbeitung der Teile an der Maschine durch die Arbeitslistensteuerung

## woodWOP-Fenster/Haustür-Programmierung

- Variable woodWOP-Programme für Rundbogen- teile und Anschlussstücke
- Variable Programme für Haustüren in Rahmen- konstruktion

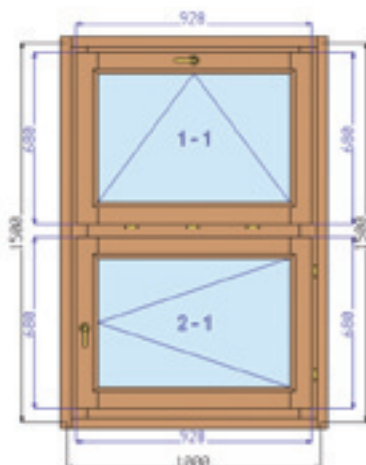
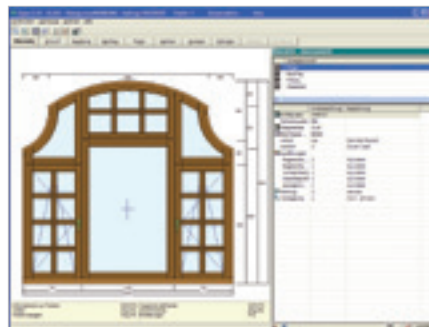

## Anbindung CAD/CAM Fenstersoftware

- Konstruktionssoftware für einfache Fensterformen mit einem Blendrahmenfeld
- Optionale Erweiterung auf weitere Fensterformen und Öffnungsarten sowie sämtliche Beschlags- bearbeitungen
- Anbindung z. B. an PowerWIN von DDX

# powerControl

## Die Steuerung der HOMAG Group



**powerControl ist das Steuerungssystem der HOMAG Group. Es verbindet modernste Hardware- und Softwaretechnologie und ermöglicht die einfache Bedienung von unseren hochflexiblen Maschinen.**

### MMR Basic

- Erfassung der automatisch begründbaren Zustände über die Maschinensteuerung
- Erfassung von Schichtwechseln
- Auswertungen der Kennzahlen und numerische Darstellung auf der Maschinensteuerung
- Anzeige und Protokollierung von Wartungsmaßnahmen

### MMR Office-Client

- Zentrale Auswertung im Büro
- Übersichtliche Auswertung mehrerer Maschinen an einem PC

### Kundennutzen

- Optimierung der Produktion durch Aufzeigen häufiger Störquellen
- Erhöhung der Produktionsbereitschaft mittels präventiver Wartungsmaßnahmen
- Effizienter Maschineneinsatz durch transparente Darstellung einheitlicher Kennzahlen

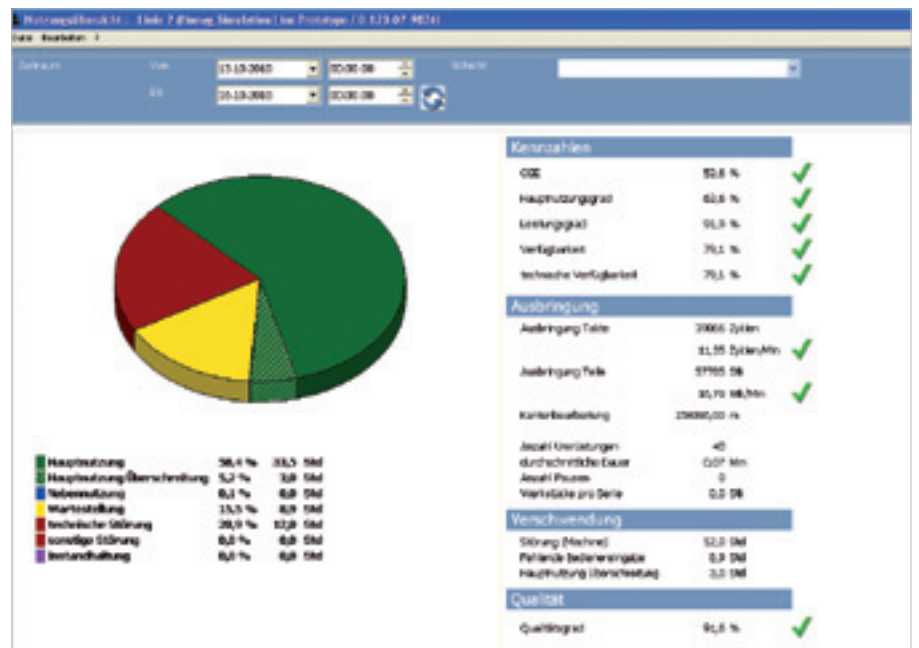
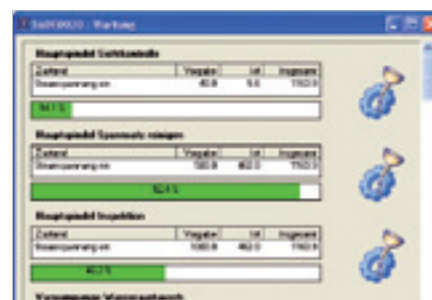

### MMR Professional

- Grafische Auswertungen in Form von Gantt-, Pareto- und Liniendiagrammen über frei wählbare Zeitintervalle
- Manuelle Eingabe von Unterbrechungsgründen
- Integrierte Störzeitanalyse mit Auswertung der korrespondierenden Fehlermeldungen
- Anbindung an **MMR Office** zur zentralen Auswertung im Büro





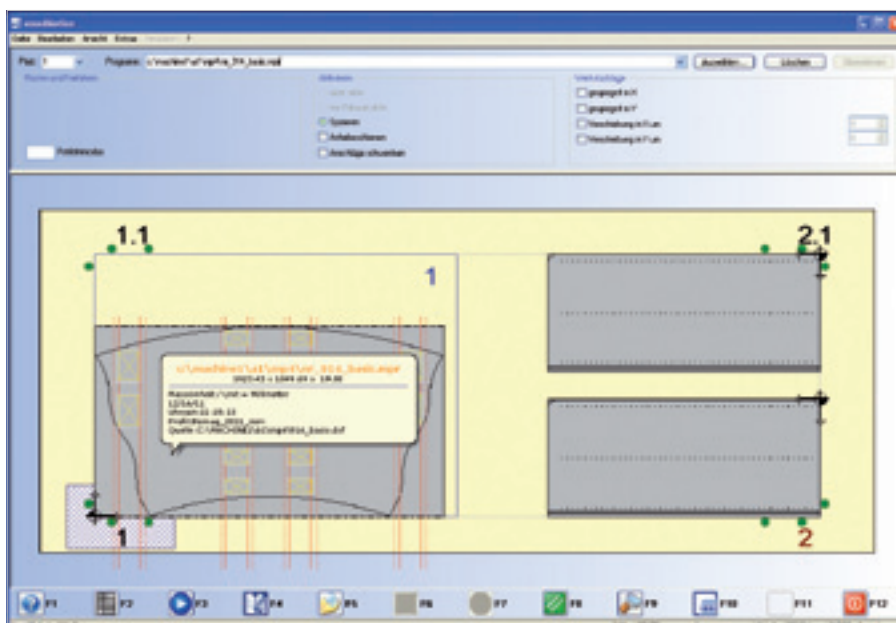

### Grafische Platzbelegung

Mit der Platzbelegung bestimmt der Bediener, welches Werkstück auf welchem Aufspannplatz gefertigt werden soll. Mit der grafischen Anzeige der getroffenen Werkstückauswahl bietet die Steuerung ein Maximum an Sicherheit und Komfort.



### woodScout – Diagnosesystem

Das Diagnosesystem woodScout stellt anschaulich Fehlermeldungen dar und gibt Hilfestellung zur Fehlerbehebung. Hilfsgrafiken erleichtern das systematische Finden und das Beseitigen der Störung.



### Grafische Werkzeugdatenbank

Das Eingeben und Verändern von Werkzeugdaten wird mit dem grafischen Werkzeugdatenbankeditor sicher und komfortabel ermöglicht. Bemaßte Grafiken unterstützen den Maschinenbediener beim Einrichten neuer Werkzeuge und Aggregate.



### Werkzeugstandwegermittlung

Mit der Werkzeugstandwegermittlung werden Werkzeugeinsätze protokolliert und überwacht. Diese Daten können zur Optimierung des Werkzeugeinsatzes und zur Auswahl des optimalen Werkzeugs verwendet werden.

# powerControl

## Die Steuerung der HOMAG Group



### Barcodesteuerung

- Mit einem Barcode können CNC-Programme direkt geladen werden. In der Regel entspricht der Barcode dem Namen des woodWOP-Programms
- Einfaches Scannen und eindeutige Zuordnung zum Werkstück
- Verringerung von Falscheingaben durch den Bediener
- Übergabe von Anschlagposition und Werkstückvariablen möglich



### Software Lagemessung für Messtaster

- Softwarepaket für das Messtastensystem zur Lageerkennung von Werkstücken auf dem Tisch
- Automatische Drehung des Koordinatensystems im CNC-Programm anhand der ermittelten Messpunkte
- Beispiele: Messen nach automatischem Beschicken, automatisches Ausmitteln von Rohteilversätzen, Anschlagpositionen mit Deckschichtüberstand

### woodBase Erweiterung

- Wird benötigt, wenn ein Werkstück mehrmals aufgespannt werden muss und nur ein Barcode vorhanden ist
- In einer Datenbank wird protokolliert, dass die erste Aufspannung (Bearbeitung) stattgefunden hat
- Beim zweiten Aufruf des selben Barcodes wird aus der Datenbank ein anderes Programm geladen
- Beispiel: beidseitige Türbearbeitung

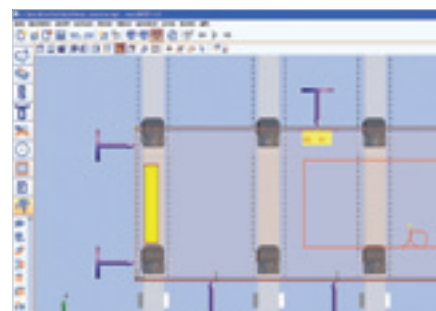

### Software Mehrfachmessung für Messtaster

- Bis zu 100 Messpunkte können hintereinander aufgenommen werden
- Die darauf folgenden Bearbeitungen können sich auf jede beliebige Messung beziehen
- Der Programmablauf wird dadurch optimiert und die Bearbeitungszeit wird wesentlich verkürzt

# Lizenzschutz

Die Software der HOMAG Group ist lizenzgeschützt



## Einzelplatz-Lizenz

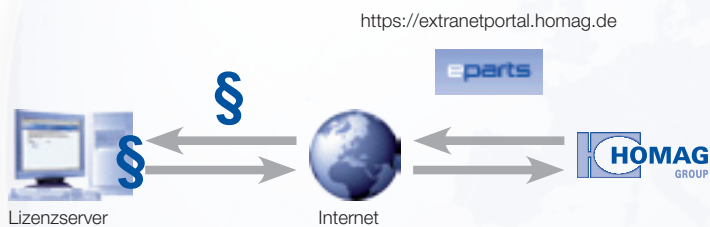

1. Registrieren Sie sich unter **<https://extranetportal.homag.de>**
2. Installieren und starten Sie die Software
3. Bis zum Erhalt der eparts-Zugangsdaten können Sie die Software im Demo-Modus nutzen
4. Starten Sie den Lizenzserver und tragen Sie Ihre eparts-Zugangsdaten ein
5. Fordern Sie Ihre gewünschten Lizenzen an

## Floating-Lizenz (Netzwerk)

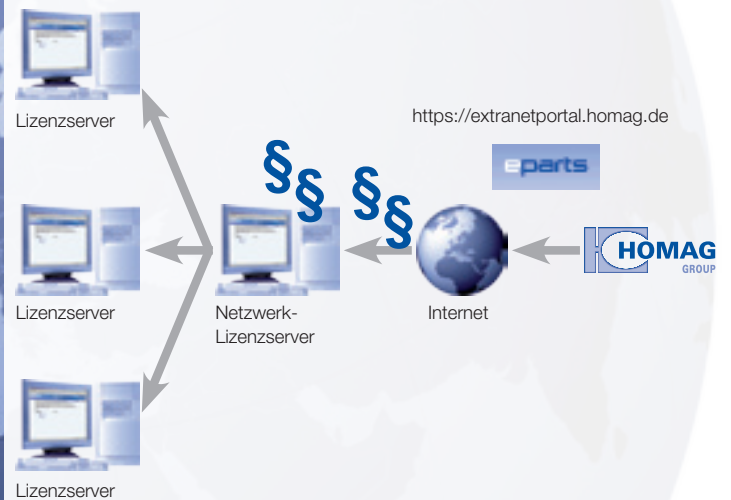

1. Registrieren Sie sich unter **<https://extranetportal.homag.de>**
2. Installieren und starten Sie die Software
3. Bis zum Erhalt der eparts-Zugangsdaten können Sie die Software im Demo-Modus nutzen
4. Starten Sie den Lizenzserver und tragen Sie Ihre eparts-Zugangsdaten ein
5. Konfigurieren Sie den Lizenzserver für die Nutzung in einem Netzwerk
6. Fordern Sie Ihre gewünschten Lizenzen an



**Choose the Original  
Choose Success!**

Technische Änderungen und Weiterentwicklungen vorbehalten. Maschinenfotos zeigen auch Optionen, die nicht zur Standardausführung gehören. Technische Daten beziehen sich auf Standardbestückungen und sind nicht für den Auftrag bindend.

Software 2012

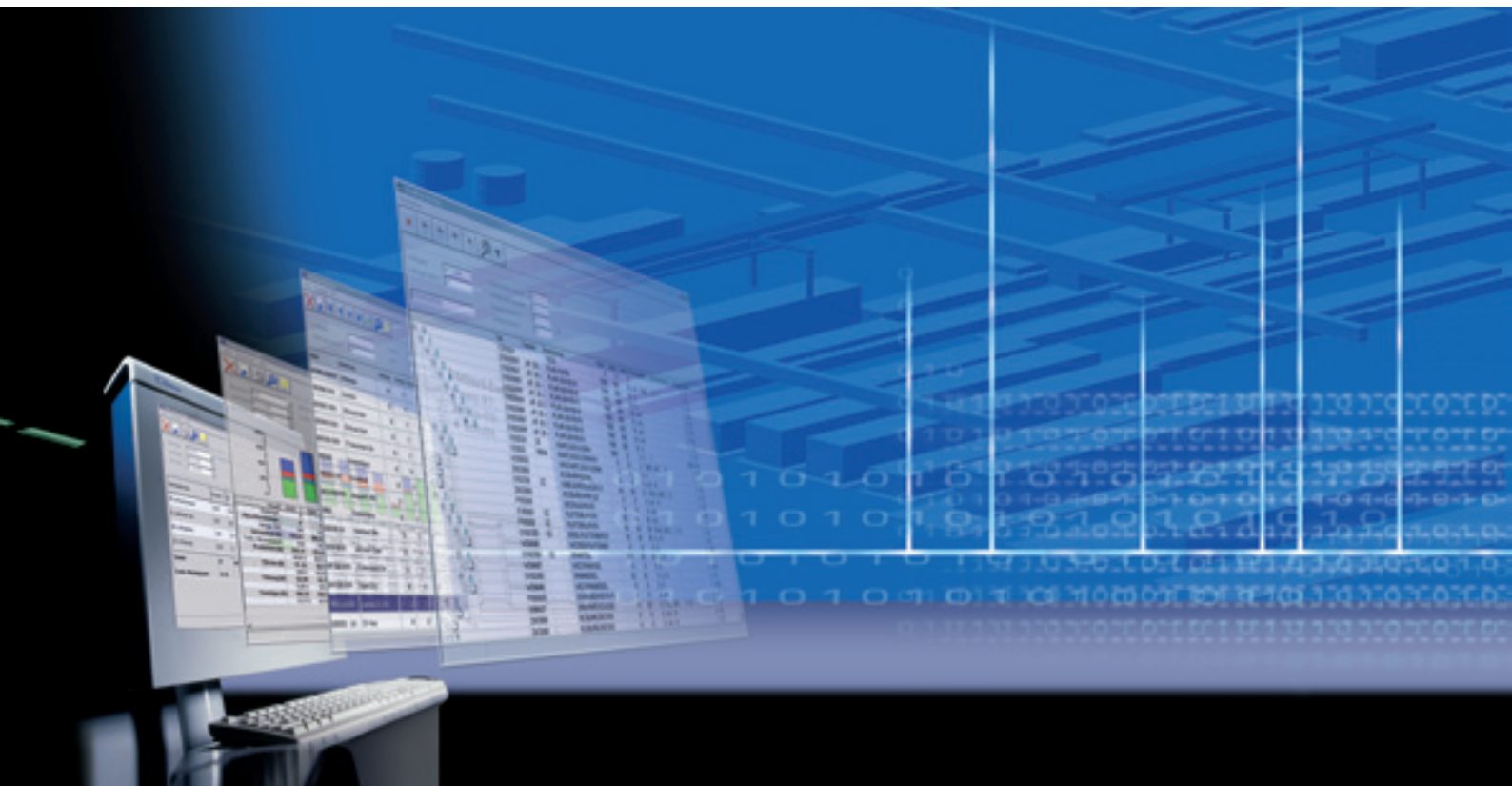

Ein Unternehmen der HOMAG Group



**WEEKE Bohrsysteme GmbH**

Benzstraße 10-16  
33442 Herzebrock-Clarholz  
Deutschland  
Tel.: +49 5245 445-0  
Fax: +49 5245 445-44139  
info@weeke.de  
www.weeke.com



**HOMAG Holzbearbeitungssysteme GmbH**

Homagstraße 3-5  
72296 Schopfloch  
Deutschland  
Tel. +49 7443 13-0  
Fax: +49 7443 13-2300  
info@homag.de  
www.homag.com