

## MPH-Baureihe und Systemlösungen

Bedarfsgerechte  
Endmontage: das  
komplette Programm  
aus einer Hand

# Der Komfort industrieller Fertigung für das Handwerk

Von der einfachen Korpuspresse bis zur kompletten, maßgeschneiderten Montagelinie: Ligmatech ist Ihr kompetenter Ansprechpartner für die bedarfsgerechte Endmontage. Für alle Komponenten, für alle Aufgaben und Leistungsstufen.

## MPH 21 – die Punktgenaue

Eine flexible Korpuspresse, die sich auch für die Sonderfertigung in der Industrie eignet. Ihre stabile Rahmenkonstruktion aus steifen Profilen sorgt für absolute Verwindungsfreiheit. Über Trapezgewindespindeln wird der waagerechte und senkrechte Druckrahmen motorisch verstellt. Das Verpressen selbst erfolgt pneumatisch. Die Druckzylinder lassen sich separat einstellen; so werden die Preßdrücke präzise dort aufgebracht, wo sie gebraucht werden.

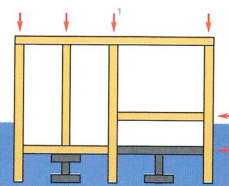

## MPH 40 – die Vielseitige

Diese flexible und verwindungsfreie Lamellenpresse eignet sich sowohl für den Handwerksbereich als auch für die industrielle Sonderfertigung. Die Verstellung des Druckrahmens erfolgt über Trapezgewindespindeln. Ein Verstellen der Preßwangen ist nicht nötig, da beide Druckrahmen als sich kreuzende Lamellen ausgebildet sind. Auf diese Weise wird eine praktisch vollflächige Pressung erzielt. Die Preßlamellen können einzeln oder gleichzeitig gefahren werden; das Aufbringen der Preßkräfte erfolgt elektromotorisch.

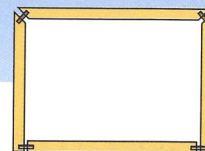

## MPH 50 – die Programmgesteuerte

Baugleich mit MPH 40, jedoch mit zusätzlicher SPS-Steuerung – dies eröffnet komplexe Anwendungsmöglichkeiten für komplizierte Korpuskonstruktionen. Ausbaubar als Fügepresse mit Vakuumhalteelementen.

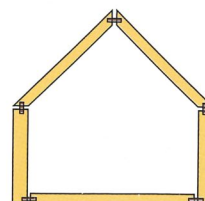

## Optimat: Mehr muß High-Tech nicht kosten

Mit der Baureihe „Optimat“ präsentiert die Homag-Gruppe jetzt eine neue Maschinen-Generation für die komplette Holzbearbeitung. Alle Optimaten verfügen über dieselbe Spitzentechnik, dieselbe Qualität und Zuverlässigkeit, die Sie schon immer von den Produkten der Homag-Gruppe kennen. Da wir die Optimaten jedoch in Serie produzieren, wird's entscheidend preiswerter für Sie. Und zusätzlich profitieren Sie von der erfreulich kurzen Liefer- und Montagezeit.

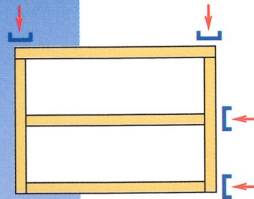
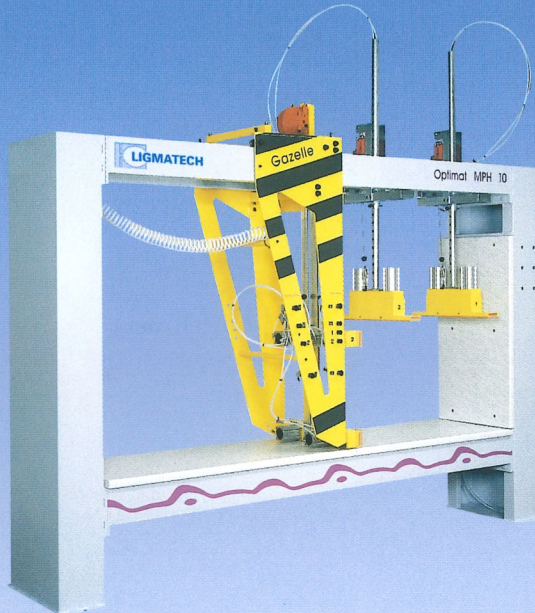

### Optimat MPH 10 Gazelle – die Flinke

Eine flexible, pneumatische Presse mit sehr geringen Rüstzeiten. Die MPH 10 besteht aus einem stabilen Preßrahmen, einem leicht verfahrbaren Preßwagen und den horizontalen und vertikalen Preßwangen. Alle Bedienelemente sind bequem zu erreichen. Die MPH 10 erzielt beim Pressen ein Verklemmen des Preßwagens – ähnlich einer Schraubzwinde.

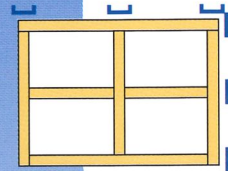

### Optimat MPH 30 – die Komfortable

Eine flexible Presse für das Handwerk und die industrielle Sonderfertigung. Die stabile Rahmenkonstruktion aus steifen Profilen garantiert Verwindungsfreiheit. Über elektromotorisch betriebene Trapezgewindespindeln werden die beiden Druckrahmen komfortabel verstellt. Druckstücke an den sich kreuzenden Rahmen führen den Druck auf den Korpus aus. Die Preßwangen sind leicht herausnehmbar.

### Schonung für den Korpus

Bei allen Pressen läßt sich der Preßdruck flexibel auf die jeweilige Aufgabe einstellen. Darüber hinaus haben Ligmatech-Pressen – als einzige! – eine durchgehende Auflagefläche. So wird einer Kantenbeschädigung beim Auflegen oder Abnehmen des Korpussees wirksam vorgebeugt.

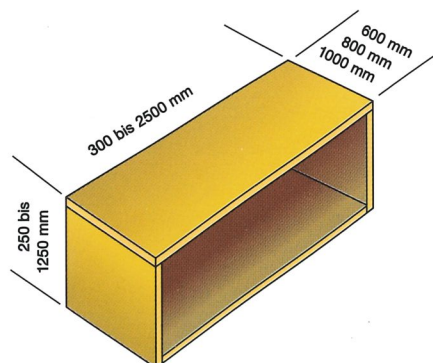

### Variable Tiefen

Mit den Ligmatech-Pressen verarbeiten Sie Korpusse in den Tiefen 600, 800 und 1000 mm! Korpusshöhen 250-1250 mm, Korpuslänge 300-2500 mm.

# Leistung auf der ganzen „Linie“

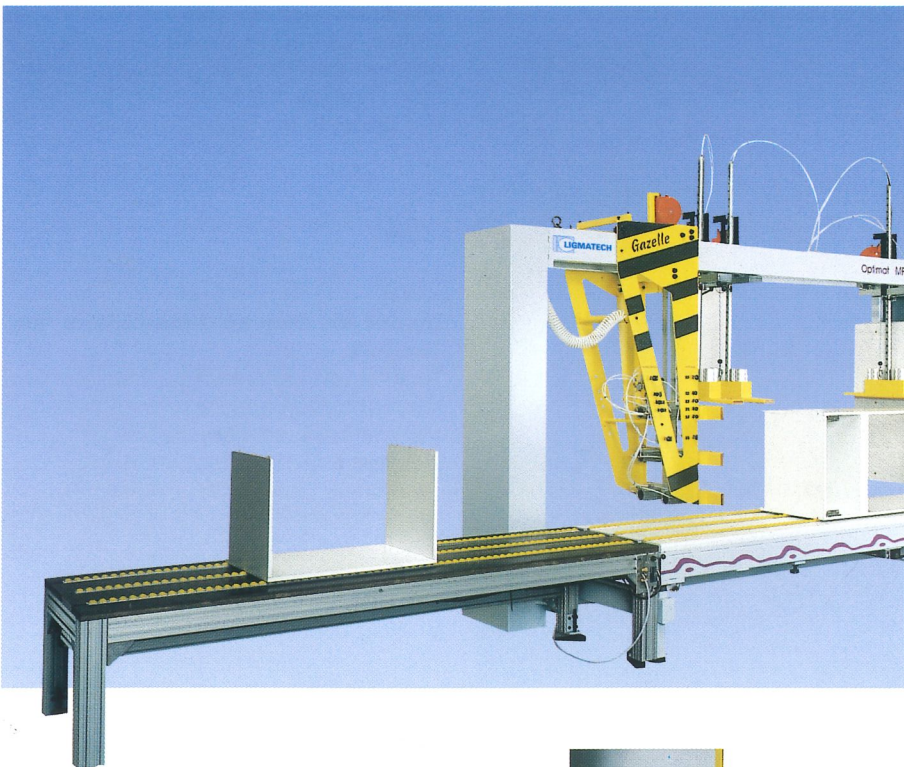
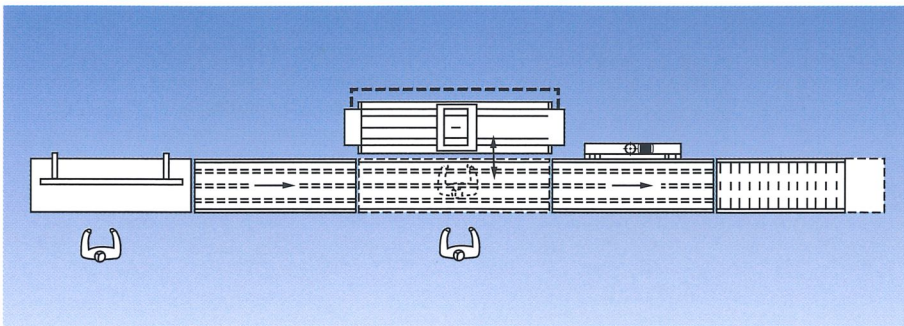
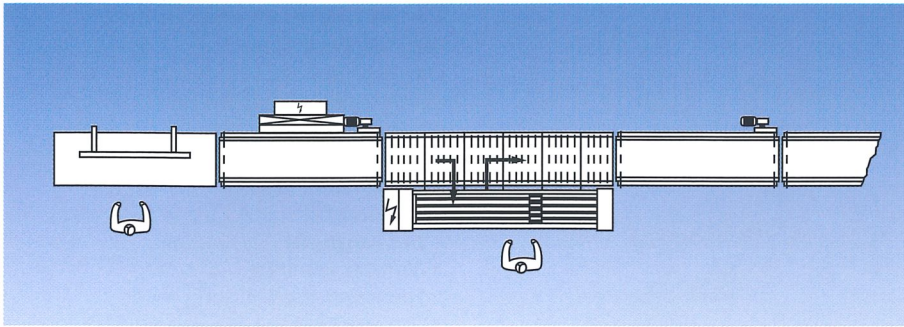

Bei der Produktion von Kastenmöbeln entfallen häufig über 50 % der Fertigungszeit auf die Montage. Hier liegen meist die größten Rationalisierungsreserven.

## Die Montagelinie als ganzheitliches Konzept

In enger Zusammenarbeit mit unseren Kunden entwickeln unsere Mitarbeiter bedarfsgerechte Endmontagelinien. Dabei orientieren wir uns am bestehenden und geplanten Mengengerüst. Wir konzipieren ganzheitlich, indem wir die Betriebsmittel sowie den Material- und Informationsfluß konkret auf jeden einzelnen Bedarfsfall abstimmen.

## Alles für einen optimalen Ablauf

So entstehen Lösungen, bei denen der Informationsfluß den Montageablauf optimiert und der Materialfluß sowohl dem Teilespektrum als auch der nachfolgenden Versandlogistik entspricht. Kurz: Lösungen, die sicherstellen, daß Sie Ihre quantitativen und qualitativen Zielsetzungen erreichen. Dabei versteht sich von selbst, daß Ligmatech-Maschinen und -Komponenten ergonomisch optimal gestaltet sind und so einen wichtigen Beitrag zum reibungslosen Montageablauf leisten.

## Die Presse in der Linie

Alle Ligmatech-Pressen sind als Querdurchlaufpressen in der Montagelinie einsetzbar – mit aushebenden Rollenleisten oder angetriebenen Riemen.

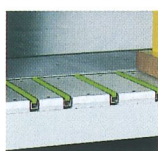

## Die Ligmatech-Gesamtlösung

Vom ersten Beratungsgespräch über die Planung und Realisierung bis hin zur Inbetriebnahme in Ihrem Unternehmen: Von uns und unseren Vertriebspartnern bekommen Sie alles aus einer Hand. Lassen Sie sich doch einmal ganz unverbindlich beraten und auf neue, konstruktive Ideen bringen.

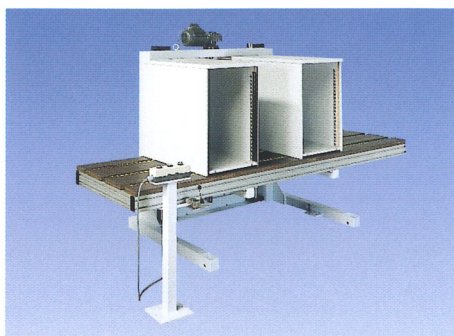
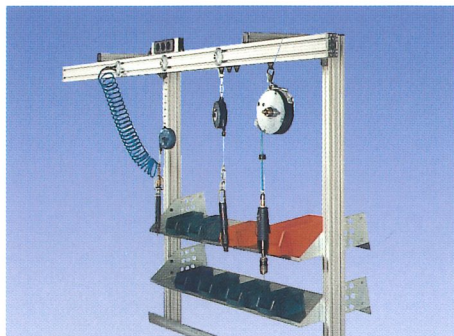

### Von der Kommissionierung bis hin zur Verpackung

Das Ligmatech-Lieferprogramm bietet Ihnen rundweg alle Komponenten für jeden Bedarf der Korpus-Endmontage. Das umfaßt

- Kommissionierung
- Leimangabe und Zusammenfügen der Korpusse
- Verpressen und Rückwandbefestigung
- Transport durch Heben, Senken, Drehen und Wenden
- Verpackung

Dazu gehören Kommissionierwägen, Handarbeits-, Vorsteck- und höhenverstellbare Arbeitsplätze, die Werkzeugaufhängung mit pneumatischem und/oder elektrischem Anschluß, Montagebänder, Korpusaufrichter und Absetzer.



### Testen Sie's selbst

Lernen Sie die Ligmatech-Leistungen mit Ihren persönlichen Korpusen kennen – bringen Sie sie einfach vorbei! Wir führen Ihnen gern alles vor.

### Immer auf dem neuesten Stand der Technik

Technik von Ligmatech paßt sich exakt Ihren Anforderungen an: Wenn sie einmal wachsen, erhalten Sie von uns jederzeit eine neue Systemlösung.

### Ligmatech ist überall

Durch die Einbindung in die Homag-Gruppe verfügt Ligmatech über ein weltweit gut ausgebautes Service-, Vertriebs- und Händlernetz.

### Ausgezeichnete Qualität

Ligmatech ist, wie die gesamte Homag-Gruppe, nach DIN EN ISO 9001 zertifiziert (TÜV CERT), und die Produkte entsprechen der CE-Norm.

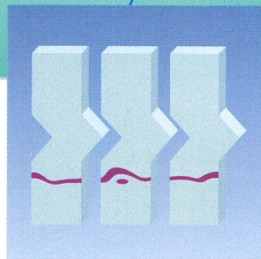

### Gleiche Teile, einfaches Handling

Viele Teile, Steuerungselemente und Baugruppen sind bei den Maschinen und Anlagen der Homag-Gruppe identisch. Dies erleichtert die Bedienung, senkt die Kosten, vereinfacht die Ersatzteilhaltung und beschleunigt die Wartung und den Service – um nur einige wenige Beispiele zu nennen.

Produktion



Vertrieb



Dienstleistung

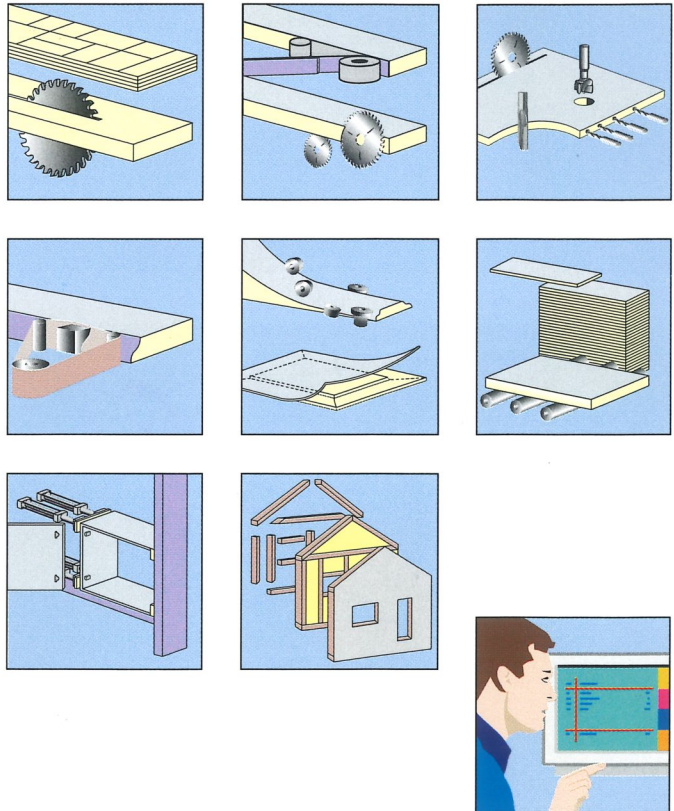

Ihr Ansprechpartner:



**Ligmatech** Automationssysteme GmbH  
 Ligmatech Straße 1  
 D-09638 Lichtenberg  
 Tel. +49 (3 73 23) 16-0  
 Fax +49 (3 73 23) 1 61 70  
 info@ligmatech.de  
 www.ligmatech.net  
Online-Shopping