

**TYP 334-/335-/336-A • TYP 436 EASY DRIVE**

präzise • komfortabel ausgestattet • kompakt

Precise, convenient handling, compact • Précises, dotées d'équipement  
pratiques, compactes • exactas, de cómodo equipamiento, compactas

# HOBELMASCHINEN

Planing machines • Raboteuses • Cepilladora y Regruesadora



**PANHANS**





Seit mehr als 50 Jahren ist PANHANS ein wichtiger, längst weltweit agierender Hersteller von Tischlerei-Bearbeitungsmaschinen. Zahlreiche Patente und Weltneuheiten beweisen Entwicklungskraft und ständigen technischen Fortschritt.

Since more than 50 years PANHANS is a world wide reknown manufacturer of classical woodworking machines. Patents and world wide new innovations stand for constant technical progress.



PANHANS fabrique depuis plus de 50 ans des machines-outils pour la menuiserie dont la qualité est reconnue dans le monde entier. Un grand nombre de brevets et d'innovations mondiales attestent du dynamisme et de la volonté de perfectionnement constant de la société.

Desde hace más de 50 años PANHANS es un fabricante de máquinas de carpintería de renombre global. Varias patentes e inovaciones mundiales representan el desarrollo y el constante progreso técnico.

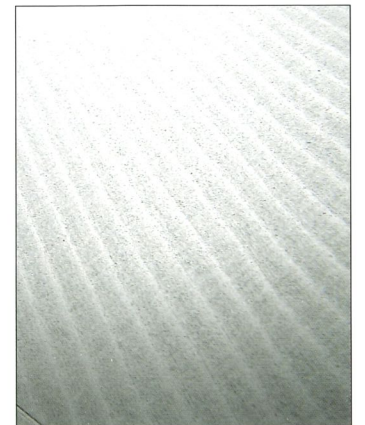
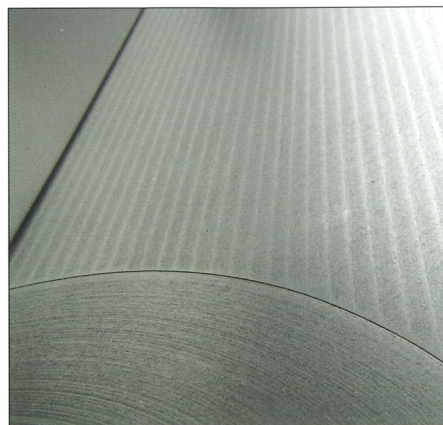
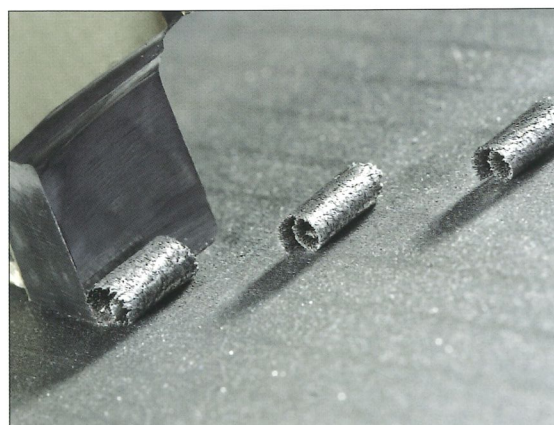



Kompetenzzentrum für Plattenaufteiltechnologie

PANHANS steht für soliden deutschen Maschinenbau durch Mitarbeiter aus gelernten Berufen – vom Lehrling bis zum Meister.

PANHANS machines are made by PANHANS in Germany. Designed and built by skilled people.

Conçues et fabriquées en Allemagne, les machines PANHANS sont utilisées par les artisans et techniciens professionnels.

PANHANS - Un sinónimo de la conocida ingeniería mecánica alemana. Máquinas diseñadas y construidas por expertos.

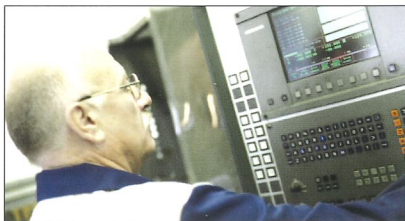

## PANHANS-Produkte – für perfekte Produktivität PANHANS machines – for up to date production

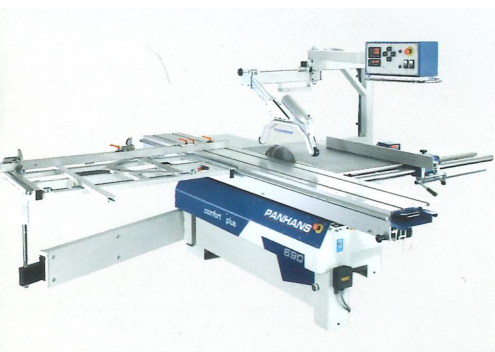

Formatkreissägen  
Sliding table saws

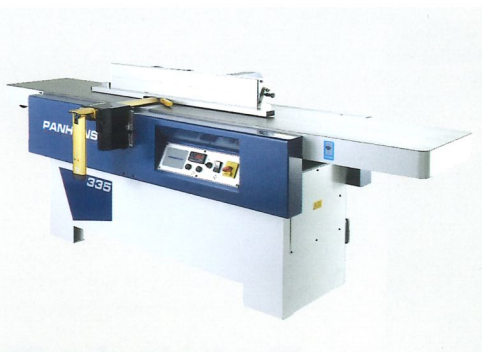

Hobelmaschinen  
Planing machines



Schwenkfräsmaschinen  
Spindle moulder with tilting spindle



Langlochbohrmaschine  
Horizontal slot mortising machine

# PANHANS

[www.panhans.com](http://www.panhans.com)



Bandsägemaschinen  
Bandsaw machines



# TYP 334-/335-/336-A

ABRICHT- UND FÜGEHOBELMASCHINE

Surface planing machine • Dégauchisseuse • Cepilladora

## TYP 334-A | 335-A | 336-A

- hochwertig mit feingehobelten Gußtischplatten, elektrischer Komfortausstattung und leichtgängigem Abrichtanschlag

High-quality model with precisely planed cast iron tables, advanced electrical equipment and smoothly running fence stop

Qualité élevée avec des plateaux en fonte usinés avec précision, un équipement électrique de confort et guide de dégauchissement aisément réglable

de alta calidad con tableros de la mesa de fundición de fino acepillado, equipamiento eléctrico cómodo y tope de acepillado de marcha suave

- präzise, komfortabel und umfangreich ausgestattet

Precise, comfortable and extensive equipment

Précise, agréable à utiliser et dotée de nombreux équipements exacts, cómoda y muy bien equipada

### Technische Daten

Technical data • Caractéristiques techniques • Datos técnicos

Hobelbreite • Planing width Largeur de rabotage • Ancho de cepillado	410 – 630 mm
Tischlänge • Table length Longueur de table – Longitud de mesa	2850 mm
Antriebsmotor • Drive motor Moteur d'entraînement • Potencia de motor	5,5 kW (7,5 PS)

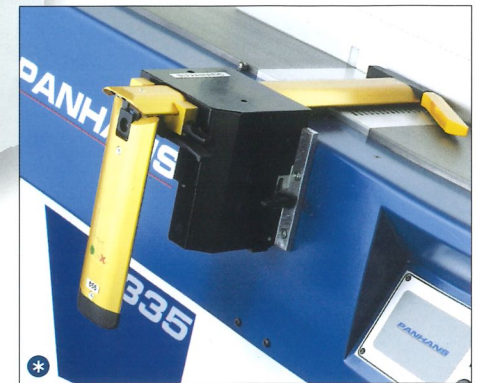
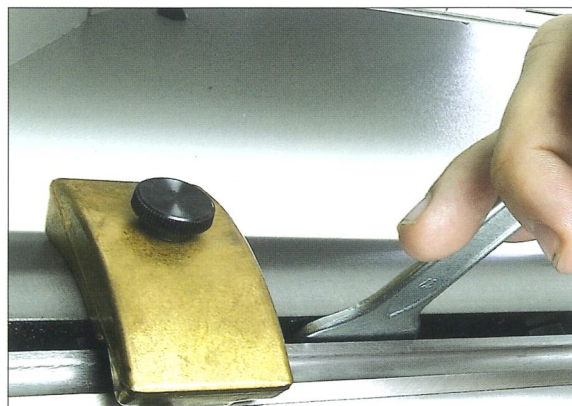



# TYP 436

easy drive

- kompakt im Platzbedarf, ausgereifte Hobeltechnologie individuell konfigurierbar

Compact design, sophisticated planing technology, customized configuration

Compacte, technologie de rabotage perfectionnée, configurations multiples

es compacta y ocupa poco espacio, perfecta tecnología de acepillado de configuración individual

- komfortable Steuerung EASY DRIVE zur schnellen Tischpositionierung bereits im Standard enthalten

Convenient control system EASY DRIVE for rapid table positioning even included in standard model

Equipée en standard de la commande EASY DRIVE pour un positionnement rapide et aisé de la table

Es estándar el cómodo control EASY DRIVE para el rápido posicionamiento de la mesa

## Technische Daten

### Technical data • Caractéristiques techniques • Datos técnicos

Hobelbreite • Planing width Largeur de rabotage • Ancho de cepillado	630 mm
Hobelhöhe • Planing height Hauteur de rabotage • Altura de cepillado	300 mm
Antriebsmotor • Drive motor Moteur d'entraînement • Potencia de motor	7,5 kW (10 PS)





# TYP 436 easy drive

DICKENHOBELMASCHINE

Thickness planing machine • Raboteuse • Regruesadora

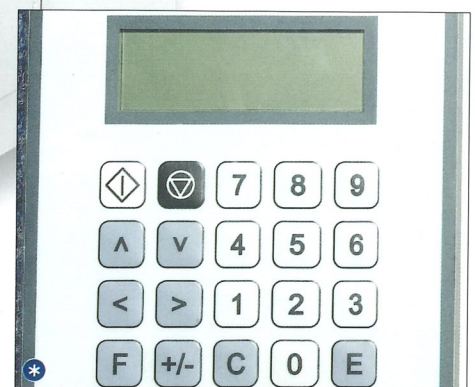



# PANHANS

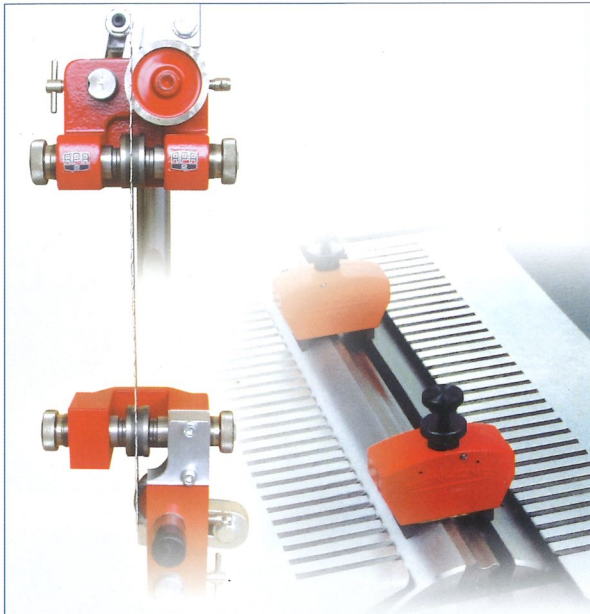

## Sicherheitstechnik- und Zubehörkatalog

Catalogue for safety- and accessory items • Catalogues des équipements de sécurité et des accessoires • Catálogo de técnica de seguridad y accesorios

Für Fragen bzw. eine persönliche Beratung steht Ihnen unser Fachpersonal gerne zur Verfügung:

Please ask for further information: • Notre personnel qualifié se tient à votre disposition pour répondre à vos questions ou vous apporter un conseil individuel: • En caso de preguntas o consultas por favor póngase en contacto con nuestro personal calificado:

PANHANS Maschinenbau GmbH  
Anton-Günther-Straße 3-7  
D-72488 Sigmaringen, GERMANY  
Telefon +49 (0) 7571 755-0  
Telefax +49 (0) 7571 755-277

PANHANS Maschinenbau GmbH  
Kreuzfeld 2  
A-4563 Micheldorf, AUSTRIA  
Telefon +43 (0) 7582 61361-0  
Telefax +43 (0) 7582 61361-41

office@panhans.com  
www.panhans.com

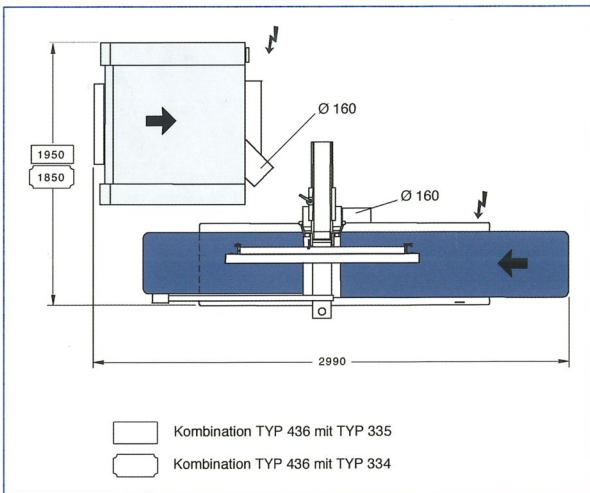

## Ihr PANHANS-Händlerpartner

Your PANHANS representative • Votre partenaire commercial PANHANS • Su representante de PANHANS



\* Die Abbildungen zeigen auch Sonderzubehör, das nicht zum serienmäßigen Lieferumfang gehört. Grundausrüstung gemäß gültiger Preisliste. Konstruktions- & Maßänderungen vorbehalten.  
The illustrations show options which are not included in the standard machine performance. Standard performance as per current price-list., Subject to modifications.  
Les illustrations figurent également des accessoires qui ne font pas partie de l'équipement fourni en série. L'équipement de base correspond aux tarifs en vigueur. Caractéristiques sujettes à modification.  
Las imágenes también muestran accesorios especiales que no forman parte de nuestro suministro de serie. Equipamiento básico según la lista de precios vigente. Nos reservamos el derecho a modificar el diseño y las dimensiones.