

# SCM

Manual, electrical and programmed  
circular saw range

Baureihe mit manuellen, elektrischen und  
programmierbaren Formatkreissägen

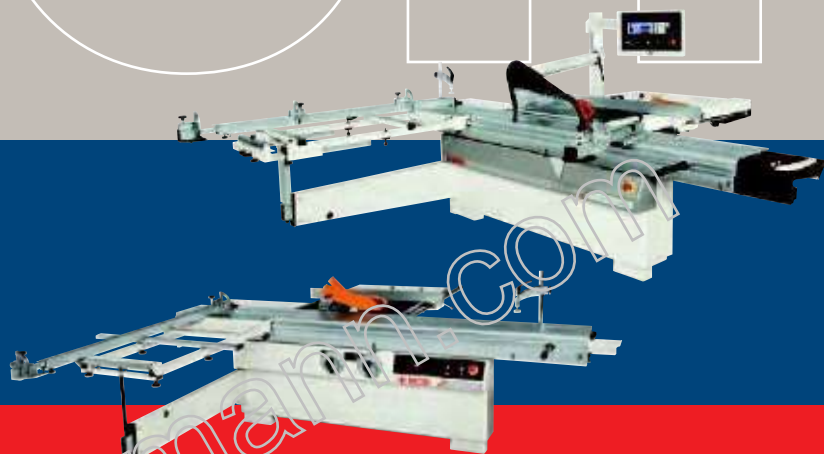

**CLASS**

Circular saws\_Formatkreissägen

www.hoechsmann.com

# Success built on continuous development

## The best solution for each application

## Die beste Lösung für hohe Anforderungen

Next generation manufacturing cycles, continuous research and development and advanced solutions are all factors which ensure that our machines are produced to **certified quality** standards. An efficient after-sales service and readily available spare parts for machines, both past and present, will maintain its cost-effectiveness and value over a long period of time.

Modernste Produktionsmethoden, fortschrittliche Planung und die ununterbrochene Suche nach den besten Lösungen ermöglichen die Produktion von Maschinen mit **zertifizierter Qualität**. Eine effiziente Betreuung der Kunden nach dem Kauf und die Verfügbarkeit von Ersatzteilen auch für bereits seit längerer Zeit ausgelaufene Modelle leisten ihren Beitrag zur Werterhaltung der SCM Maschinen auch über einen langen Zeitraum.

Experience, technical research, Italian creativity...  
Jahrelange Erfahrung, Technologieforschung und italienische Gestaltungskraft...

A long tradition of inventions and patents at the customer's service. SCM already has the highest number of registered patents in its sector thanks to its ongoing research and development effort.

Eine lange Tradition an Erfindungen und Patenten im Dienst des Kunden. SCM hat die höchste Anzahl an registrierten Patenten und die Forschung wird ohne Unterbrechung fortgesetzt.



Manual blade lifter operated from the front of the machine

Vorrichtung zum manuellen Einstellen des Sägeblatts von der Maschinenvorderseite



Operator's assistance software in angular cutting

Software für die Unterstützung des Bedieners während der Winkelschnitten

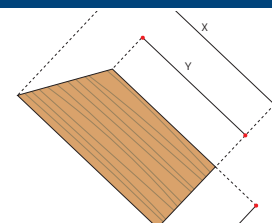

# Die Stärke durch eine kontinuierliche Weiterentwicklung

Designed and produced in SCM\_Entwickelt und hergestellt in SCM

**NOVA**

Guaranteed quality at  
your fingertips  
Garantierte Qualität, die  
sich jeder leisten kann

**CLASS**

The best solution for  
each application  
Die beste Lösung für  
hohe Anforderungen

*L'invincibile*

The exclusive choice  
for your success  
Die Entscheidung  
für eine exklusive  
Leistungsfähigkeit



# CLASS: a complete range of solutions

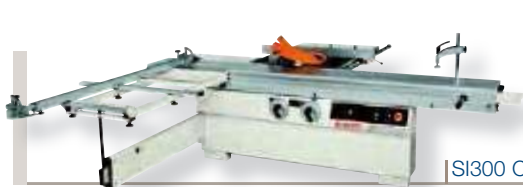

SI300 CLASS



SI350 CLASS



SI350 E CLASS



SI550 E CLASS

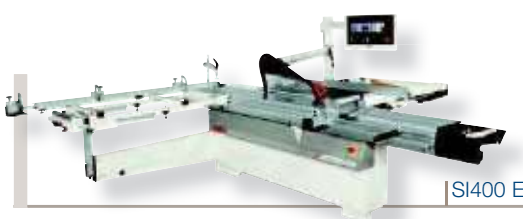

SI400 EP CLASS



SI450 EP CLASS



# CLASS: eine komplette Reihe von Lösungen



## Contents - Inhaltsverzeichnis

Manual circular saws Manuelle Formatkreissägen	6
---	---

Electric circular saws Elektrische Formatkreissägen	10
--	----

Electric and programmed circular saws Elektrische und programmierbare Formatkreissägen	12
--	----

Technical features Konstruktive Merkmale	14
---	----

Control systems Steuerungen	20
--------------------------------	----

Devices Vorrichtungen	24
--------------------------	----

Technical details Technische Daten	30
---------------------------------------	----

Layout Layout	34
------------------	----

# SI300 CLASS

Functional and professional  
Einfach und professionell

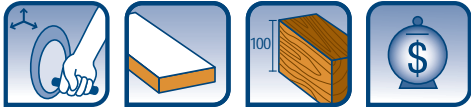

SI300 CLASS in CE configuration  
SI300 CLASS in CE Ausführung



# SI400 CLASS

An universal standard  
Universeller Standard

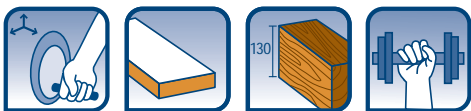

SI400 CLASS in CE configuration  
SI400 CLASS in CE Ausführung



# SI350 CLASS

The first step forward  
Der erste Schritt nach vorne

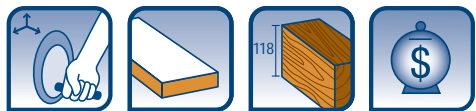

SI350 CLASS in CE configuration  
SI350 CLASS in CE Ausführung



Ease of use in every day operation: SCM patented solution which grants a front handwheel smooth movement under all conditions.

Bedienerfreundlichkeit für jeden Tag: diese patentierte SCM Lösung gewährleistet reibungslose Einstellungen über die vorderen Handräder unter allen Bedingungen.

# SI450 CLASS

Invest in performance  
In Leistung investieren

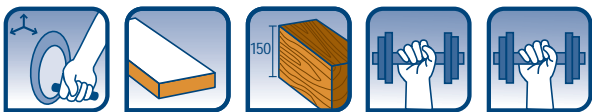

SI450 CLASS in CE configuration  
SI450 CLASS in CE Ausführung





COMPETITORS - KONKURRENZ



# SI550 E CLASS

Designed for demanding machining  
Für schwere Bearbeitungen konzipiert



SI550 E CLASS in CE configuration  
SI550 E CLASS in CE Ausführung



# SI350 E CLASS

Ease of use and top flexibility  
Einfache Bedienung und höchste Flexibilität

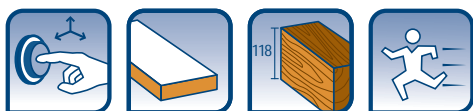

SI350 E CLASS in CE configuration  
SI350 E CLASS in CE Ausführung



Powered versions for the best workpiece **positionings** and **speed** at 1/10 mm of precision.

Elektromotorische Versionen für ganz **einfache** und **schnelle** Positionierungen, mit einer Genauigkeit von einem zehntel Millimeter.

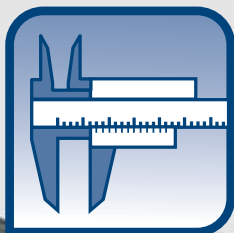

# SI400 EP CLASS

The new standard  
Der neue Standard



SI400 EP CLASS in CE configuration  
SI400 EP CLASS in CE Ausführung



# SI450 EP CLASS

The automatic universal machine  
Die universell einsetzbare Formatsäge

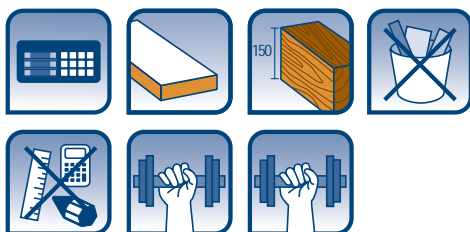

SI450 EP CLASS in CE configuration  
SI450 EP CLASS in CE Ausführung



5 axes **Easy electronic controller** to reduce the machining times. No more need of test cuttings which implies material waste, thanks to the operator help function.

**Easy elektronische Steuerung** für bis zu 5 Achsen um ganz bequem und schnell zu arbeiten. Keine Probeschnitte mehr, und daher keine Materialverschwendung, dank der Bedienerhilfe Funktionen.



# Technical features Konstruktive Merkmale

## SCM sliding carriage

The top technological solutions for the best cutting quality and ease of use

## SCM Besäumwagen

Die beste technologische Lösungen für höchste Schnittqualität und einfache Bedienung

Extruded aluminium profile with a **honeycomb structure** to offer the maximum tensile strength

Gezogenes Strangprofil aus Aluminium mit einer rechteckigen geschlossenen Struktur für eine maximale Stabilität

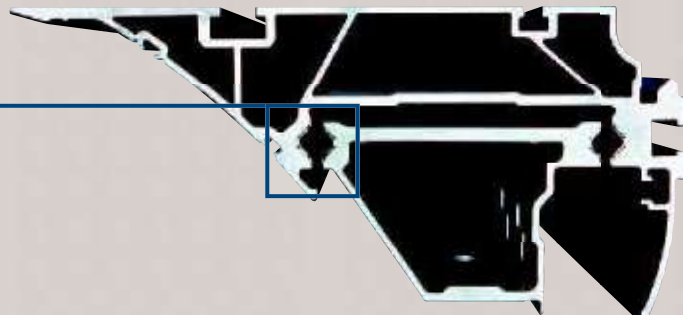

Steel slideways fixed by means of **mechanical bending system** to ensure the maximum reliability

Eingebördelte Stahlführungen für eine hohe Präzision und dauerhafte Zuverlässigkeit

COMPETITORS  
KONKURRENZ

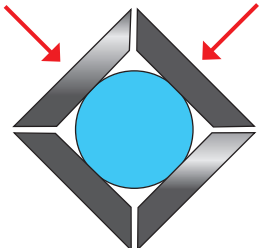

SCM

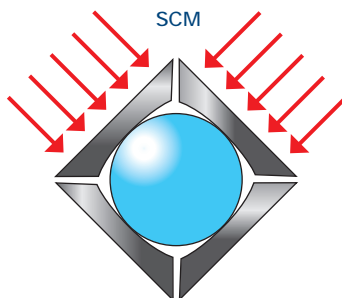

The **arc-ground** steel slideways grant a cutting precision to an accuracy of  $\pm 0,005$  mm along the entire carriage length: the **loading capacity is 4 times higher** with respect to any other system.

Die geschliffenen Stahlführungen mit **bogenförmigen Kontaktflächen** sichern höchste Präzision mit einer Laufgenauigkeit von  $\pm 0,005$  mm auf dem gesamten Besäumweg des Wagens: die **Tragfähigkeit ist 4 mal höher** als bei allen anderen Systemen.

# CLASS circular saws\_CLASS Formatkreissägen

Large and strong support surface  
Breite und stabile Auflagefläche

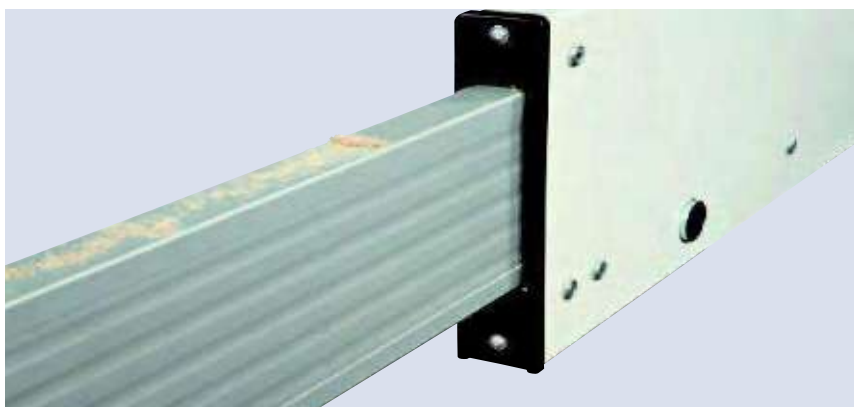
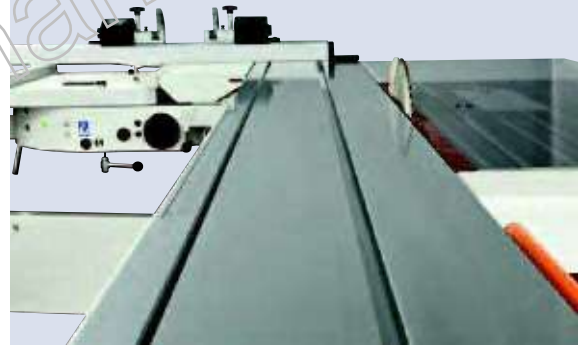

## Swinging arm support

By means of an exclusive **extruded aluminium construction** for the maximum precision and smoothness. The adjustable dust scrapers grant a **longlasting efficiency**.

## Stützarm für den Besäumrahmen

Ein eloxiertes Aluminiumprofil für höchste Präzision und Leichtgängigkeit. Die Staubabstreifer gewährleisten eine dauerhaft hohe Zuverlässigkeit.

# Technical features Konstruktive Merkmale

SCM saw units  
SCM Sägeaggregate

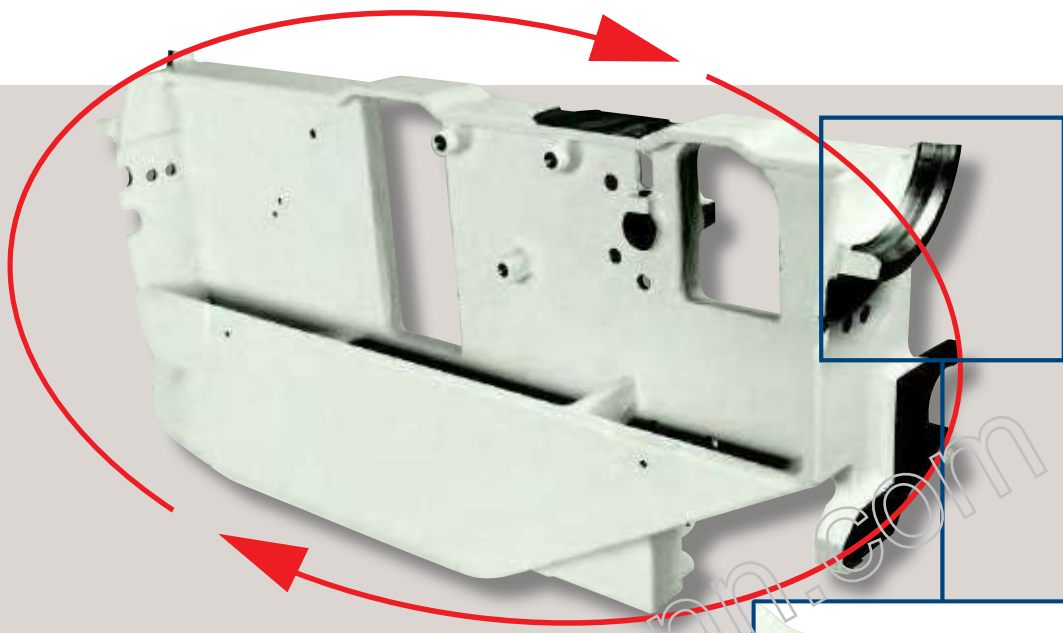

They have the closed-type ring structure to grant high rigidity and a complete **absence of vibrations**

Der geschlossene Aufbau sichert höchste Verwindungssteifigkeit und absolute Schwingungsfreiheit

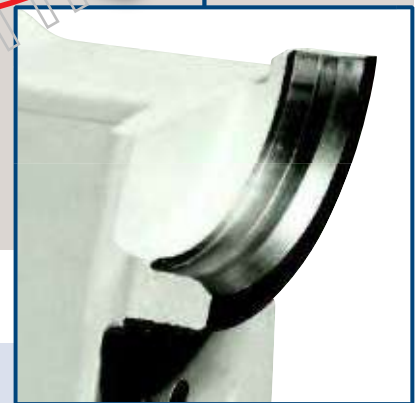

Smooth vertical movement thanks to the sliding on round linear guides

Das vertikal auf Rundstabführungen verfahrenende Sägeaggregat sorgt für problemlose Verstellungen

Precise tilting thanks to the direct sliding on cast-iron supports

Die Schwenkung ist **präzise und stabil** dank der Führung auf großdimensionierten Schwenksegmenten aus Stahlguss

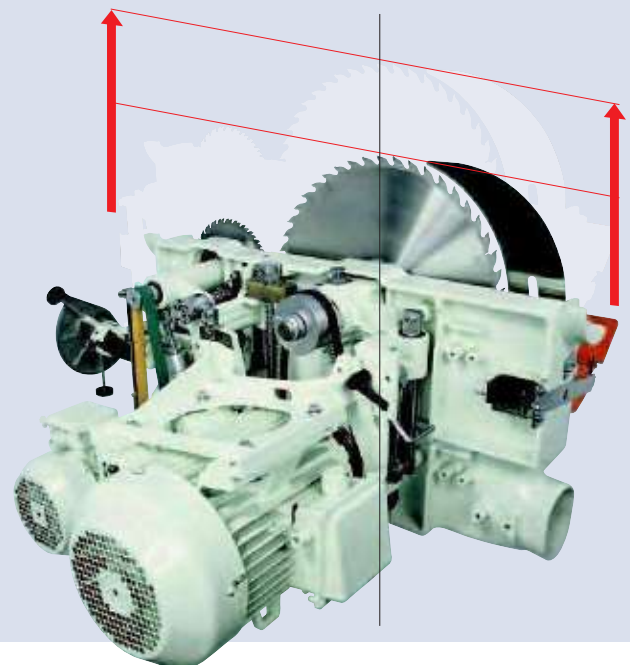
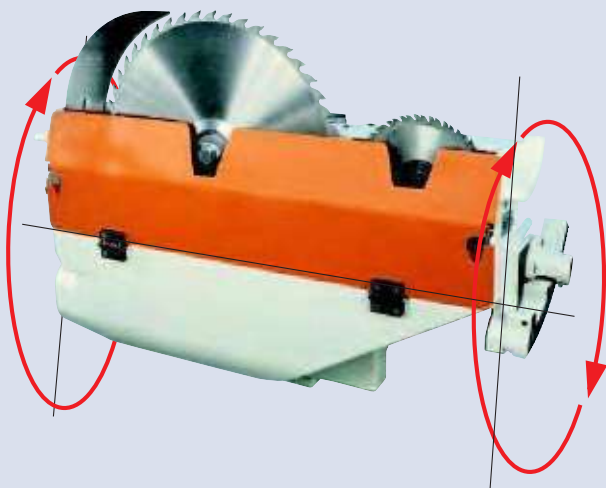



# CLASS circular saws\_CLASS Formatkreissägen



Vertical and horizontal adjusting system of the scoring blade with mechanical stops for a rapid repositioning. The lever mechanism position allows to carry out the adjustment directly from the machine front.

Vertikale und horizontale Einstellung des Vorritzers mit mechanischen Anschlägen zur einfachen Wiederpositionierung. Die Position des Hebelsystems ermöglicht, die Vorritzereinstellung bequem von der Maschinenvorderseite.

## Overhead blade guard Sägeblattpendelschutz

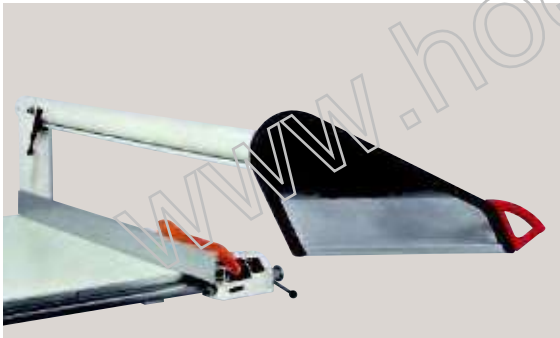

The overhead blade guard is equipped, when requested or foreseen, with the built in exhaust hood for the maximum efficiency. The possibility to exclude it completely from the working table and the position of its support, increase the machine capacity. The **Smart Lifter** guard, standard feature on SI550 E CLASS, improves the protection during the cutting operation.

**Sägeblattpendelschutz** Diese in der CE-Ausführung enthaltene Vorrichtung gewährleistet perfekte Arbeitsbedingungen. Über den integrierten Absauganschluss werden optimale Absaugwerte erzielt und dank der wegschwenkbaren Schutzhaube und der angewinkelten Ausführung des Haltearms, hat man beste Einsatzmöglichkeiten. Die **Smart Lifter** Vorrichtung, Standard bei der SI550 E CLASS, sichert einen optimalen Schutz des Bedieners während der Bearbeitung.



# Technical features

## Konstruktive Merkmale



### Universal cutting fence

Made of a strong aluminium extruded construction and equipped with sickle stops and **two metrical rules** to easily work on both sides.

### Universell einsetzbarer Längsanschlag

aus eloxiertem Aluminiumprofil mit Anschlägen und **doppelten Linealen** ausgestattet für einfache Bearbeitung auf beiden Seiten.

### Quick Lock fence with rapid release (standard feature for SI450-550 versions)

To always work under the best conditions.

The **exclusive release system** allows a very rapid fence positioning. The frame is always fitted with an **extending roller** (excepting for versions with 2200 mm sliding carriage).

### Quick Lock Längsanschlag mit Schnellwechselsystem (Standard für die Versionen SI450-550)

um immer unter optimalen Bedingungen zu arbeiten.

Das **exklusive Schnellwechselsystem** ermöglicht die Anschlagpositionierung in nur wenigen Sekunden. Der Besäumrahmen ist immer mit einer **ausziehbaren Walze** ausgestattet (nicht für die Versionen mit 2200 mm Besäumwagenlänge).



SCM exclusive solution to minimize the machine set-up times

Exklusive SCM Lösung um die Einstellzeiten zu verringern

# Control systems range Steuerungen

## Saw unit lifting and tilting systems

## Systeme zum Heben und Schwenken des Sägeaggregats



### Manual versions

Two ergonomic front handwheels to activate the precision mechanical components, fully protected from dust.

### Manuelle Versionen

Zwei ergonomische Handräder an der Vorderseite, um die staubgeschützten Präzisionsgetriebe zu betätigen.



### SCM PATENT - SCM PATENT



### COMPETITORS - KONKURRENZ

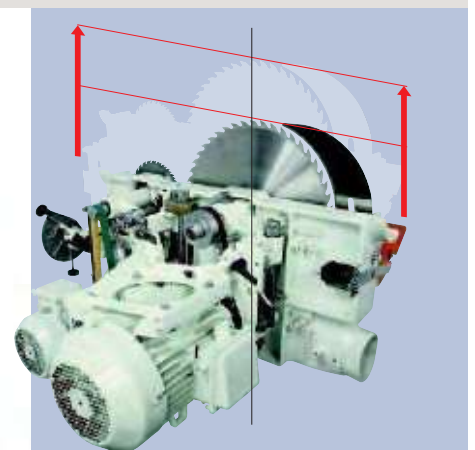
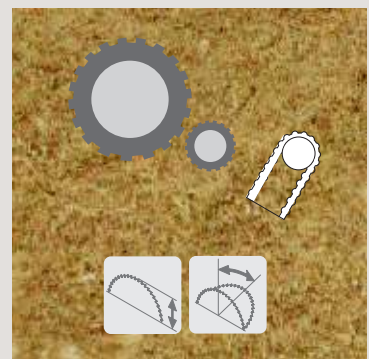

### Electrical versions

Positioning speed and clear indication of quotas, thanks to two digital readouts.

### Elektrische Versionen

Zwei Digitalanzeigen für die Höhen- und Schwenkpositionierung der Aggregate.

# Electrical and programmed versions Elektrische und programmierte Versionen

Easy electronic control, 5 axes maximum, for a simple and efficacious management of all functions

Easy Elektronische Steuerung für bis zu 5 Achsen für eine einfache und wirksame Steuerung aller Maschinenfunktionen

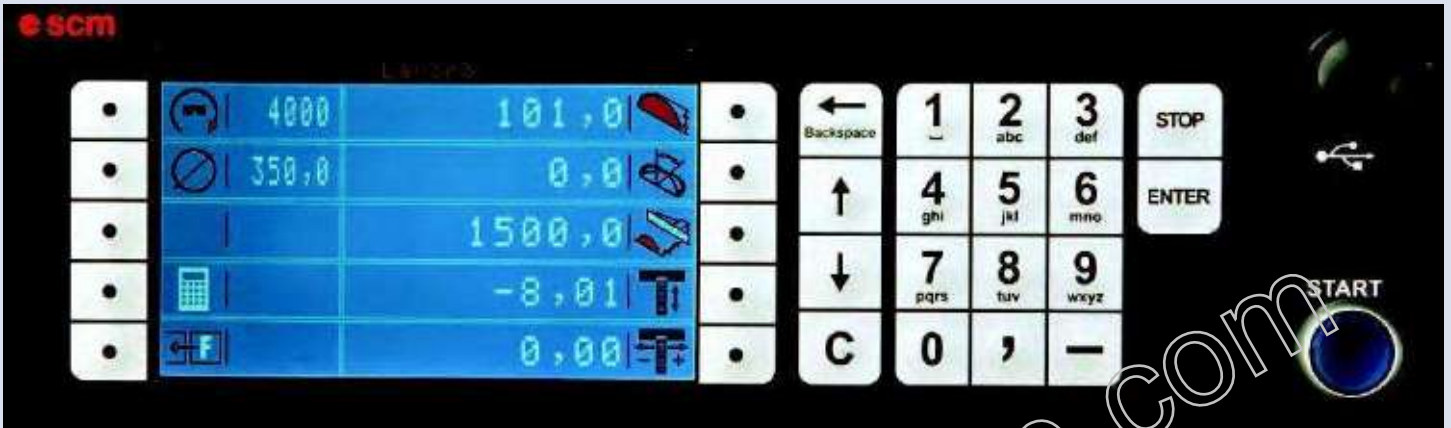

## Easy is: Easy ist:

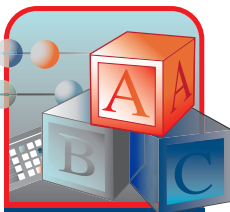

**SIMPLE**  
User friendly operator interface with functions pushbuttons

**EINFACH**  
Oberfläche mit bedienerfreundlichen Funktionstasten



**INTUITIVE**  
Colour graphic illustrations

**INTUITIV**  
Graphische Farbabbildungen unterstützen den Bediener



**CLEAR**  
7" LCD colour screen, 16:9 definition

**GUT SICHTBAR**  
7" LCD Farbbildschirm 16:9



**PRECISE**  
To one-tenth of a millimetre precision for every single axis

**PRÄZIS**  
Zehntelmillimetergenaue Positionierungen aller Achsen



**SAFE**  
Automatic balancing with sensor for every controlled axis

**SICHER**  
Automatische Kalibrierung mit Sensor für jede einzige gesteuerte Achse

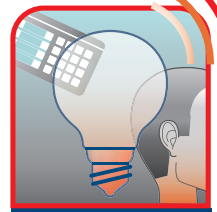

**INTELLIGENT**  
It knows your work and helps you not to make errors

**INTELLIGENT**  
Kennt Deine Arbeit und hilft Dir, Fehler zu vermeiden



**POWERFUL**  
999 Programs can be memorised

**LEISTUNGSFÄHIG**  
999 Programmplätze



**IMMEDIATE**  
Prompt reaction to the pushbuttons pressing

**SOFORT**  
Schnelle Antwort auf den Tastendruck



**RELIABLE**  
High quality electronic components are used

**ZUVERLÄSSIG**  
Elektronische Komponenten mit hoher Qualität



**PRODUCTIVE**  
Set up times are reduced to the minimum and the trial tests are not needed

**PRODUKTIV**  
Verringert die Rüstzeiten und vermeidet unnötige Probeläufe

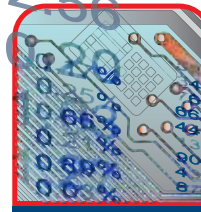

**TECHNOLOGICAL**  
The result of many years of experience in the electronic controllers field

**TECHNOLOGISCH**  
Dank der jahrelangen Erfahrung und Fachkenntnisse im Bereich der elektronischen Steuerung

# Easier working with an Easy control! Easy macht die Arbeit einfacher!

Rapid, powerful and easy to use last generation electronic control, thanks to the wide 7" LCD colour screen, 16:9 definition

Elektronische Steuerung der neuesten Generation, leistungsfähig, schnell und einfach zu bedienen dank des 7" LCD Farbbildschirms im 16:9 Format

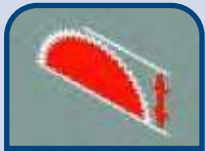

Saw blades unit upstroke  
Heben/Senken des Sägeaggregats



Saw blades unit tilting  
Schwenkung des Sägeaggregats



Programmed parallel fence (on request)  
Programmierbarer Parallelanschlag (auf Anfrage)



Automatic adjustment of scoring unit (blade upstroke and travel) (on request)

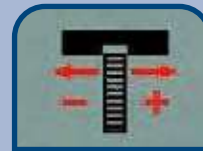

Automatische Horizontal- und Vertikalpositionierung des Vorritzaggregats (auf Anfrage)



Automatic speed change of the blade rotation  
Automatische Regelung der Sägeblattdrehzahl

## Operator help Hilfe für den Bediener



### A single, correct cut

Only SCM allows you to choose **any cutting configuration** according to known workpiece measurements. The operator help is a real asset, without altering each operator's habits.

### Nur ein Schnitt, aber der richtige

Nur SCM bietet die Möglichkeit, aufgrund der bekannten Maße des Werkstücks **jede Schnittkonfiguration** zu wählen. Die Bedienerhilfe bietet eine konkrete Anleitung, ohne dass der Handwerker seine Gewohnheiten ändern muss.

# Operator help

## Hilfe für den Bediener

### Operator help

The operator help functions **slash machine set up times** and prevent errors which result in **wasted material**.

### Hilfe für den Bediener

Die Funktionen der Bedienerhilfe ermöglichen es, die **Einstellzeiten** der Maschine zu **verringern** und Fehler zu vermeiden, die zu **Materialverschwendung** führen.

### Ready for immediate use

Mitre cuts and/or cuts with an angled sliding table are immediate: simply enter the data for the workpiece to be obtained, then start cutting.

### Direkte Anwendung

Die Schnitte mit schrägestelltem Sägeblatt und/oder mit geschwenktem Längsanschlag sind direkt durchführbar. Man muss nur die Daten des Werkstücks eingeben, das man erhalten möchte, und kann die Schnitte ohne weitere Berechnungen vornehmen.

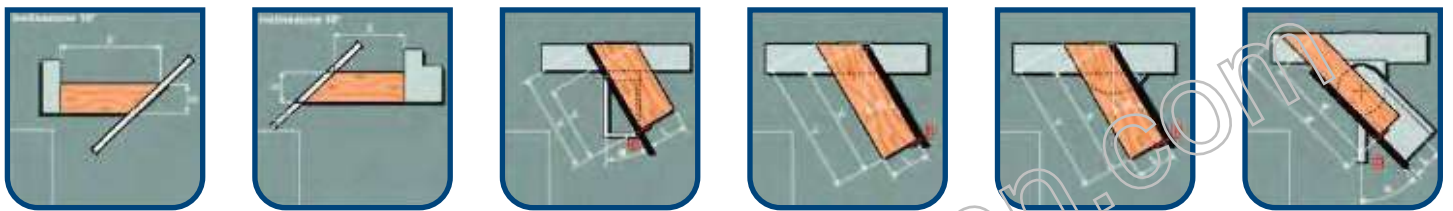

# Easy control options

## Optionen für die Easy-Steuerung



Inverter to select the blade rotating speed with automatic control  
Inverter für die automatische Regelung der Sägeblattdrehzahl



Automatic (vertical and horizontal) scoring unit adjustment  
with a  $\pm 0,01$  mm precision

Automatische Vorritzaggregateinstellung (vertikal und horizontal) mit einer Genauigkeit von  $\pm 0,01$  mm

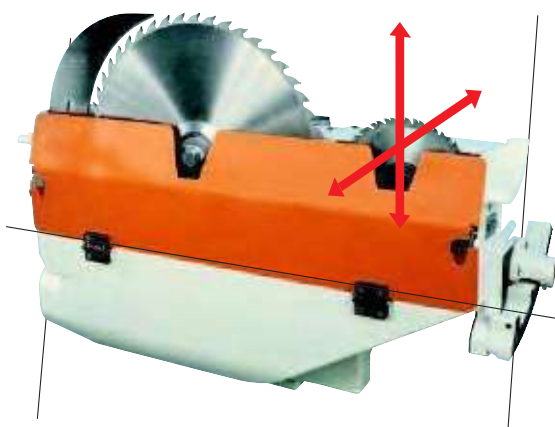

# Fence for angled cutting

## Gehrungsanschlage

### Fence for angled cutting

Strong aluminium extruded part for cutting sizes up to 1500 mm

### Gehrungsanschlag

Robuste Alu-Anschlagfuhrung fur Schnittmae bis 1500 mm



Fence for angled cutting with **mechanical self-adjustment** of the cutting size in relation to the blade

Gehrungsanschlag mit **mechanischem Ausgleich** der Anschlagposition gegenuber dem Sageblatt bei geschwenktem Anschlag



Fence for angled cutting with **mechanical self-adjustment** of the cutting size in relation to the blade. Detecting system on magnetic band and readout on LCD graphic display both for frame and angles and stops positions on squaring fence.

Gehrungsanschlag mit **mechanischem Ausgleich** der Anschlagposition gegenuber dem Sageblatt bei geschwenktem Anschlag. Magnetstreifen-Erfassungssystem und Anzeige auf LCD-Display der Anschlagposition und des Neigungswinkels des Lineals.

# Full Support frame

## Full Support Besäumrahmen

A precision, solid frame for making angles cuts on panels of all sizes.

The rotation around a single pivot point grants absolute precision with any angle.

Der präzise gearbeitete und solide Besäumrahmen ermöglicht die Ausführung von Winkel- und Schifterschnitten mit Werkstücken aller Abmessungen.

Die Schwenkung um einen einzigen Drehpunkt gewährleistet absolute Präzision bei jedem Winkel.

The support surface dimensions remain the same from the positions  $+50^\circ$  to  $-50^\circ$ .

The practical **Quick Lock fence** and the **extending roller** complete the rich Full Support equipment.

Die Abmessungen des Auflagetisches bleiben für sämtliche Positionen von  $+50^\circ$  bis  $-50^\circ$  unverändert. Der praktische **Quick Lock Formatanschlag** und die **ausziehbare Auflagerolle** ergänzen die reichhaltige Ausstattung des Full Support Rahmens.





# CLASS circular saws\_CLASS Formatkreissägen



Easy micrometric angle adjustment

Einfache mikrometrische Einstellung des Winkels

The standard equipment includes the detecting system on magnetic band and readout on **LCD graphic display both for frame angles** and the three stops position on Quick Lock fence.

Die Standardausstattung beinhaltet das Magnetstreifen-Erfassungssystem und Anzeigen mit LCD-Display für die **Schwenkung des Besäumrahmens** und die Position der drei Anschläge am Längsanschlag mit Quick Lock System.



# Devices Zubehöre

Squaring fence with stops and digital readouts

Längsanschlag mit Anschlägen und Digitalanzeigen



The two mobile stops and the fixed stop are equipped with readouts on LCD display and position detecting system on magnetic band: **precision and easy to use.**

Die zwei beweglichen und der eine feste Anschlag sind mit LCD-Anzeigen und einem Magnetstreifen-Erfassungssystem ausgestattet: **Präzision und Bedienerfreundlichkeit.**

Mobile control panel: convenience of having always the controls **within reach**

Schwenkbare Schalttafel, um alle Bedienelemente **griffbereit** zu haben



# The pleasure to customise your machine

## Die Annehmlichkeit, Ihre Maschine persönlich zu gestalten

### Rip fence unit - Vorrichtung für Winkelschnitte

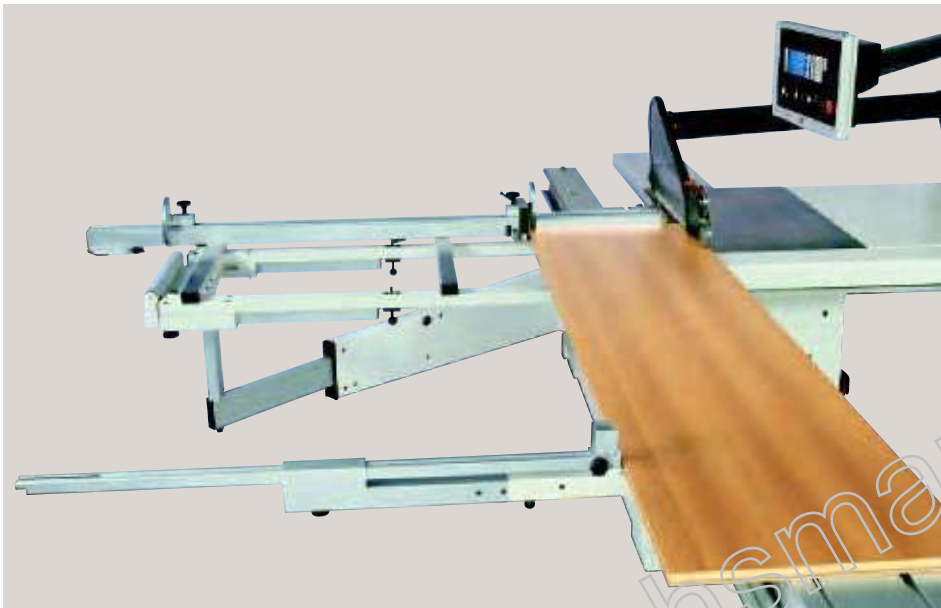

Rip fence unit with exclusive referencing system for the first trim cut which allows to set the trim quantity to be cut for every side.

**No more test cuttings**, no more risk of damaging costly panels.

Vorrichtung für Winkelschnitte mit einem exklusiven Bezugssystem, um den Besäumschnitt auf beiden Plattenseiten problemlos auszuführen. **Probeschnitte sind nicht mehr nötig** und daher kein Risiko mehr, wertvolle Platten zu beschädigen.

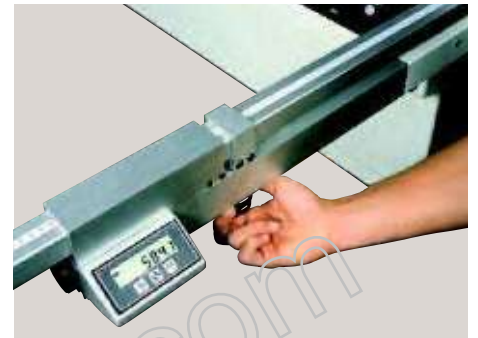

Stop extension for cuttings up to 1000 mm. It is available also with detecting system on magnetic band and readout on graphic LCD display.

Ausfahren des Anschlags für Schnittmaße bis 1000 mm, auch mit Magnetstreifen-Erfassungssystem und Anzeige auf LCD-Display erhältlich.



Start/stop pushbuttons integrated in the carriage

Im Sägewagen integrierte Start- und Stoptasten



Ideal working position also with large panels

Optimale Arbeitsbedingungen auch bei großformatigen Platten

# Devices Zubehöre

**Electronic position readout for parallel fence** with readout on magnetic band.

**Elektronische Ablesung der Parallelanschlagpositionierung** mit Ablesung der Anschlagposition über Magnetband.



**Strong cast-iron structure** and round steel sliding guide; a practical knob allows to carry out micrometric adjustment.

**Robuste Gusseisen Struktur** und Führung auf einer stabilen Rundstange; ein Handrad für die Feineinstellungen.



**Parallel fence with electronic positioning**

Easy programming of absolute or incremental work quotas

**Parallelanschlag mit elektronischer Positionierung**

Einfache Programmierung von absoluten oder inkrementalen Maßen



# CLASS circular saws\_CLASS Formatkreissägen

Parallel fence programmer  
with precision at 25 m/min.

Motorischer Parallelanschlag mit  
einer Verfahrgeschwindigkeit von  
25 m/min.

The fence is mounted on a recirculating ball screw mechanism and slides on two linear guides. SCM exclusive solution: top level travel speed and precision.

Verstellungen über Kugelumlaufspindeln mit zwei Linearführungen. Exklusive SCM Lösung für Präzision und Geschwindigkeit.

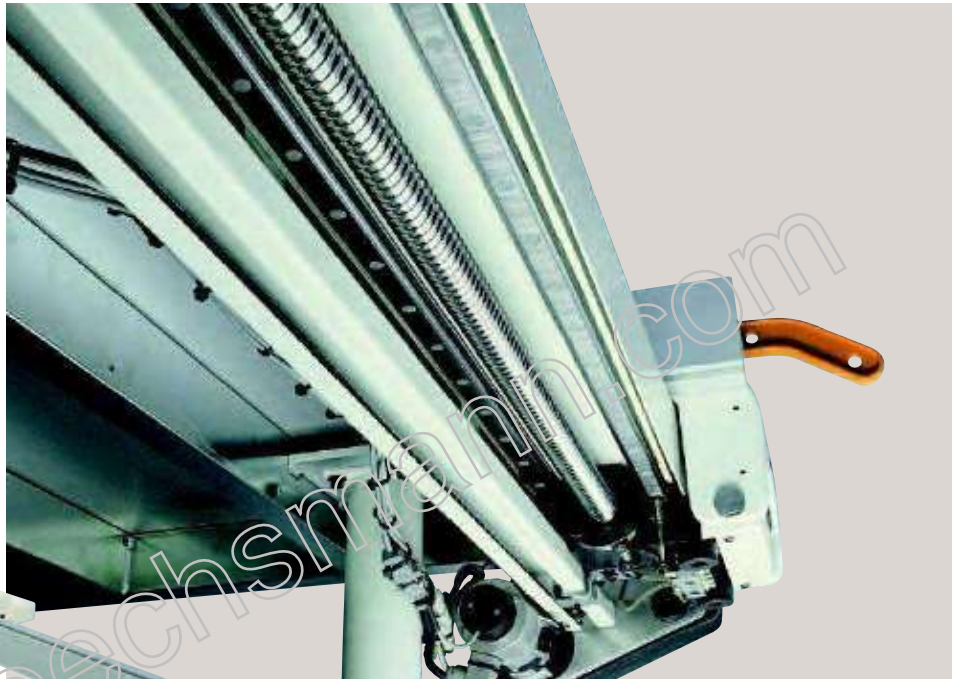

## Post-forming

The mobile scoring saw features automatic raising to ensure chip-free cutting even on angled cuts with the blade vertical or tilted at an angle of 45°. Easy adjustment of scoring blade projection (bottom).

Der bewegliche Vorritzer mit automatischem Sägeblatthub ermöglicht die Bearbeitung ohne Ausrisse in der Oberfläche auch bei Winkelschnitten und/oder mit einem bis zu 45° geneigten Sägeblatt. Einfache Einstellung der Auftauchhöhe des Vorritzers (unten).



# SI300\_350\_400\_450 CLASS

Main options for CLASS circular saws - Die wichtigsten Zubehöre für CLASS Formatkreissägen		SI300 CLASS	SI350 CLASS	SI400 CLASS	SI450 CLASS
• Start/stop pushbuttons integrated in the carriage	• Ein- und Ausschalter im Besäumwagen integriert	O	O	O	O
• Carriage length 3800 mm	• Besäumwagenlänge 3800 mm	O	O	O	O
• Carriage length 2200 mm	• Besäumwagenlänge 2200 mm	O	O	O	O
• Quick Lock squaring fence	• Quick Lock Formatanschlag	O	O	O	S
• Squaring fence with 3 LCD readouts	• Längsanschlag mit 3 LCD-Anzeigen	N.D.	O	O	O
• Fence for angular cutting	• Gehrungsanschlag	O	O	O	O
• Fence for angular cutting with self-adjustment	• Gehrungsanschlag mit Ausgleich	O	O	O	O
• Full Support	• Full Support	N.D.	N.D.	O	O
• Fence for parallel cutting	• Parallelanschlag	O	O	O	O
• Electronic position readout on parallel fence	• Elektronische Ablesung der Parallelanschlagpositionierung	N.D.	O	O	O
• Parallel fence with electronic positioning	• Parallelanschlag mit elektronischer Positionierung	N.D.	O	O	O
• Cutting width 1270 mm on parallel fence	• Schnittbreite mit Parallelanschlag 1270 mm	S	S	S	S
• Cutting width 1000 mm on parallel fence	• Schnittbreite mit Parallelanschlag 1000 mm	O	O	O	O
• Cutting width 1500 mm on parallel fence	• Schnittbreite mit Parallelanschlag 1500 mm	O	O	O	O
• Postforming	• Postforming	N.D.	N.D.	N.D.	O
• Motor power 5,5kW (7,5HP)	• Motorleistung 5,5 kW (7,5 PS)	O	O	S	S
• Motor power 7,5kW (10HP)	• Motorleistung 7,5 kW (10 PS)	N.D.	N.D.	O	O
• Motor power 11kW (15HP)	• Motorleistung 11 kW (15 PS)	N.D.	N.D.	N.D.	O
• Three blade rotating speeds	• Drei Sägeblatt Drehzahlen	N.D.	O	S	S
• Inverter-controlled speed 2350-5200 r.p.m.	• Inverter für die Drehzahlregelung 2350-5200 U/min.	N.D.	N.D.	N.D.	O
• Presser on entire carriage length	• Druckbalken auf dem Besäumwagen	O	O	O	O
• Second frame sliding on rail support	• Zusätzlicher Besäumrahmen mit Support auf einer Bodengleitschiene	O	O	O	O

S = standard O = optional N.D. = not available / S = Standard O = Option N.D. = nicht lieferbar

# SI350 E\_550 E\_400 EP\_450 EP CLASS

Main options for CLASS circular saws - Die wichtigsten Zubehöre für CLASS Formatkreissägen		SI350 E CLASS	SI400 EP CLASS	SI450 EP CLASS	SI550 E CLASS
• Mobile control panel	• Schwenkbare Schalttafel über Tisch	N.D.	O	O	O
• Start/stop pushbuttons integrated in the carriage	• Ein- und Ausschalter im Besäumwagen integriert	O	O	O	O
• Carriage length 3800 mm	• Besäumwagenlänge 3800 mm	O	O	O	O
• Carriage length 2200 mm	• Besäumwagenlänge 2200 mm	O	O	O	O
• Quick Lock squaring fence	• Quick Lock Formatanschlag	O	O	S	S
• Squaring fence with 3 LCD readouts	• Längsanschlag mit 3 LCD-Anzeigen	O	O	O	O
• Fence for angular cutting	• Gehrungsanschlag	O	O	O	O
• Fence for angular cutting with self adjustment	• Gehrungsanschlag mit Ausgleich	O	O	O	O
• Full Support	• Full Support	N.D.	O	O	O
• Fence for parallel cutting	• Parallelanschlag	O	O	O	O
• Electronic position readout on parallel fence	• Elektronische Ablesung der Parallelanschlagpositionierung	O	O	O	O
• Parallel fence with electronic positioning	• Parallelanschlag mit elektronischer Positionierung	O	O	O	O
• Parallel fence programmer on two THK guides	• Elektronische Programmierereinheit auf zwei THK Führungen	N.D.	O	O	N.D.
• Postforming	• Postforming	N.D.	N.D.	O	N.D.
• Motor power 5,5kW (7,5HP)	• Motorleistung 5,5 kW (7,5 PS)	O	S	S	N.D.
• Motor power 7,5kW (10HP)	• Motorleistung 7,5 kW (10 PS)	N.D.	O	O	S
• Motor power 11kW (15HP)	• Motorleistung 11 kW (15 PS)	N.D.	N.D.	O	O
• Three blade rotating speed	• Drei Sägeblatt Drehzahlen	O	S	S	S
• Automatic scoring blade adjustment	• Automatische Regelung des Vorritzers	N.D.	O	O	N.D.
• Inverter-controlled speed 2700-6000 r.p.m.	• Inverter für die Drehzahlregelung 2700-6000 U/min.	N.D.	O	N.D.	N.D.
• Inverter-controlled speed 2350-5200 r.p.m.	• Inverter für die Drehzahlregelung 2350-5200 U/min.	N.D.	N.D.	O	N.D.
• Presser on entire carriage length	• Druckbalken auf dem Besäumwagen	O	O	O	N.D.
• Second frame sliding on rail support	• Zusätzlicher Besäumrahmen mit Support auf einer Bodengleitschiene	O	O	O	N.D.

S = standard O = optional N.D. = not available / S = Standard O = Option N.D. = nicht lieferbar

# SI300\_350\_400\_450 CLASS

Technical details		SI300 CLASS	SI350 CLASS	SI400 CLASS	SI450 CLASS
Basic machine net weight	Kg	1050	1050	1070	1150
<b>Dimensions with seaworthy packing</b>					
Machine body	mm	2020x1170x1120	2020x1170x1120	2020x1170x1120	2200x1150x1130
Carriage 3200 (3800)	mm	3430 (4150)x460x220	3430 (4150)x460x220	3430 (4150)x460x220	3430 (4150)x460x220
<b>Tools diameter</b>					
Max. main blade (scoring blade)	mm	315 (120)	350 (120)	400 (120)	450 (120)
Scoring blade (Postforming)	mm				200
<b>Tool holder spindles diameter</b>					
Main blade spindle	mm	30	30	30	30
Standard scoring blade spindle	mm	20	20	20	20 (20)
<b>Maximum cutting height</b>					
With main blade at 90° (at 45°)	mm	100 (70)	118 (81)	130 (92)	150 (106)
With scoring blade (Postforming) at 90° (at 45°)	mm				40 (30)
<b>Tool rotating speed</b>					
Main blade (scoring blade)	r.p.m.	4000 (8000)	4000 (8000)	3000-4000-5000 (8500)	2500-3500-5000 (9000)
Scoring saw blade (Postforming)	r.p.m.				7500
<b>Dust-extraction</b>					
Blade unit outlet diameter (upper guard)	mm	120 (60)	120 (100)	120 (100)	120 (100)
Extraction air flow rate	m³/h	1300	1300	1300	1300
<b>Motors power</b>					
Main blade	kW (HP)	4 (5,5)	4 (5,5)	5,5 (7,5)	5,5 (7,5)
Scoring saw blade [Postforming]	kW (HP)	0,75(1)	0,75(1)	0,75(1)	0,75(1) [1,5(2)]

Technische Daten		SI300 CLASS	SI350 CLASS	SI400 CLASS	SI450 CLASS
Nettogewicht der Basismaschine	Kg	1050	1050	1070	1150
<b>Abmessungen mit seemäßiger Verpackung</b>					
Maschinengrundgestell	mm	2020x1170x1120	2020x1170x1120	2020x1170x1120	2200x1150x1130
Besäumwagen 3200 (3800)	mm	3430 (4150)x460x220	3430 (4150)x460x220	3430 (4150)x460x220	3430 (4150)x460x220
<b>Sägeblattdurchmesser</b>					
Hauptsägeblatt max. (Vorritzer)	mm	315 (120)	350 (120)	400 (120)	450 (120)
Vorritzer (Postforming)	mm				200
<b>Durchmesser Sägewelle</b>					
Hauptsägeblatt	mm	30	30	30	30
Standard-Vorritzer	mm	20	20	20	20 (20)
<b>Max. Schnitthöhe</b>					
Mit Hauptsägeblatt bei 90° (bei 45°)	mm	100 (70)	118 (81)	130 (92)	150 (106)
Mit Postforming-Vorritzer bei 90° (bei 45°)	mm				40 (30)
<b>Sägeblattdrehzahl</b>					
Hauptsägeblatt (Vorritzer)	U/min.	4000 (8000)	4000 (8000)	3000-4000-5000 (8500)	2500-3500-5000 (9000)
Vorritzer (Postforming)	U/min.				7500
<b>Absaugung</b>					
Absaugstutzendurchmesser					
Sägeaggregat (Sägeblattschutz)	mm	120 (60)	120 (100)	120 (100)	120 (100)
Absaugluftbedarf	m³/St.	1300	1300	1300	1300
<b>Motorleistung</b>					
Hauptsägeblatt	kW (PS)	4 (5,5)	4 (5,5)	5,5 (7,5)	5,5 (7,5)
Vorritzer [Postforming]	kW (PS)	0,75(1)	0,75(1)	0,75(1)	0,75(1) [1,5(2)]

# SI350E\_400EP\_450EP\_550E CLASS

Technical details		SI350E CLASS	SI400EP CLASS	SI450EP CLASS	SI550E CLASS
Basic machine net weight	Kg	1050	1070	1150	1200
<b>Dimensions with seaworthy packing</b>					
Machine body	mm	2020x1170x1120	2020x1170x1120	2200x1150x1130	2200x1150x1130
Carriage 3200 (3800)	mm	3430 (4150)x460x220	3430 (4150)x460x220	3430 (4150)x460x220	3430 (4150)x460x220
<b>Tools diameter</b>					
Max. main blade (scoring blade)	mm	350 (120)	400 (120)	450 (120)	550
Scoring blade (Postforming)	mm			200	
<b>Tool holder spindles diameter</b>					
Main blade spindle	mm	30	30	30	30
Standard scoring blade spindle	mm	20	20	20 (20)	
<b>Maximum cutting height</b>					
With main blade at 90° (at 45°)	mm	118 (81)	130 (92)	150 (106)	200 (130)
With scoring blade (Postforming) at 90° (at 45°)	mm			40 (30)	
<b>Tool rotating speed</b>					
Main blade (scoring blade)	r.p.m.	4000 (8000)	3000-4000-5000 (8500)	2500-3500-5000 (9000)	2500-3000-4200
Scoring saw blade (Postforming)	r.p.m.			7500	
<b>Dust-extraction</b>					
Blade unit outlet diameter (upper guard)	mm	120 (100)	120 (100)	120 (100)	120 (100)
Extraction air flow rate	m³/h	1300	1300	1300	1300
<b>Motors power</b>					
Main blade	kW (HP)	4 (5,5)	5,5 (7,5)	5,5 (7,5)	7,5 (10)
Scoring saw blade [Postforming]	kW (HP)	0,75(1)	0,75(1)	0,75(1) [1,5(2)]	-

Technische Daten		SI350E CLASS	SI400EP CLASS	SI450EP CLASS	SI550E CLASS
Nettogewicht der Basismaschine	Kg	1050	1070	1150	1200
<b>Abmessungen mit seemäßiger Verpackung</b>					
Maschinengrundgestell	mm	2020x1170x1120	2020x1170x1120	2200x1150x1130	2200x1150x1130
Besäumwagen 3200 (3800)	mm	3430 (4150)x460x220	3430 (4150)x460x220	3430 (4150)x460x220	3430 (4150)x460x220
<b>Sägeblattdurchmesser</b>					
Hauptsägeblatt max. (Vorritzer)	mm	350 (120)	400 (120)	450 (120)	550
Vorritzer (Postforming)	mm			200	
<b>Durchmesser Sägewelle</b>					
Hauptsägeblatt	mm	30	30	30	30
Standard-Vorritzer	mm	20	20	20 (20)	
<b>Max. Schnitthöhe</b>					
Mit Hauptsägeblatt bei 90° (bei 45°)	mm	118 (81)	130 (92)	150 (106)	200 (130)
Mit Postforming-Vorritzer bei 90° (bei 45°)	mm			40 (30)	
<b>Sägeblattdrehzahl</b>					
Hauptsägeblatt (Vorritzer)	U/min	4000 (8000)	3000-4000-5000 (8500)	2500-3500-5000 (9000)	2500-3000-4200
Vorritzer (Postforming)	U/min			7500	
<b>Absaugung</b>					
Absaugstutzendurchmesser Sägeaggregat (Sägeblattschutz)	mm	120 (100)	120 (100)	120 (100)	120 (100)
Absaugluftbedarf	m³/St.	1300	1300	1300	1300
<b>Motorleistung</b>					
Hauptsägeblatt	kW (PS)	4 (5,5)	5,5 (7,5)	5,5 (7,5)	7,5 (10)
Vorritzer [Postforming]	kW (PS)	0,75(1)	0,75(1)	0,75(1) [1,5(2)]	-



# SI300\_350\_350E\_400\_400EP\_450\_450EP\_550E CLASS

## Squaring cutting capacity of circular saws Formatschnitt

<b>A</b>	Scorer axis_Achse des Vorritzers
<b>B</b>	Saw blade axis_Achse des Hauptsägeblatts
<b>C</b>	Cutting length at scoring saw blade tip_Anfang des Vorritzsägeblatts
<b>D</b>	Cutting length at saw blade tip with max. blade diameter and height Anfang des Hauptsägeblatts mit max. Durchmesser und bei max. Höhe

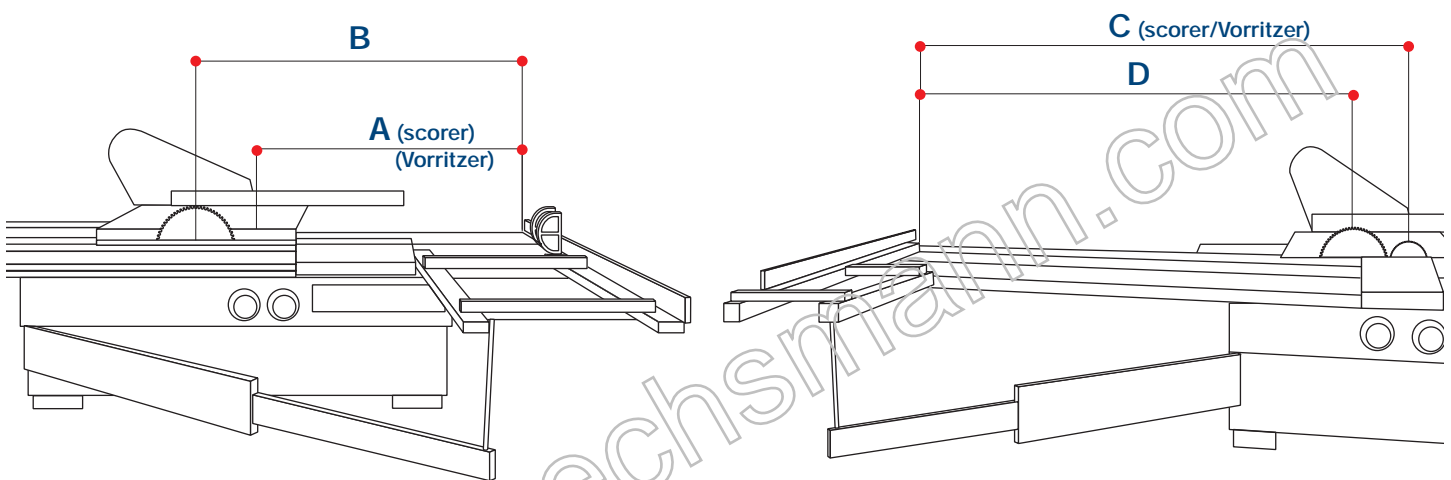

## Squaring cutting capacity \_ Formatschnitt

	SI300-350 standard			SI300-350 Quick Lock/ SI400-400 EP		
Carriage Besäumwagen	2200	3200	3800	2200	3200	3800
<b>A</b> scorer Vorritzer	N.D.	1450	1975	1085	1325	1850
<b>C</b> scorer Vorritzer	N.D.	3405	4025	2395	3395	4015

## Squaring cutting capacity \_ Formatschnitt

	SI450			SI550		
Carriage Besäumwagen	2200	3200	3800	2200	3200	3800
<b>A</b> scorer Vorritzer	1100	1775	1775	N.D.	N.D.	N.D.
<b>B</b> main blade Hauptsägeblatt	1375	2125	2125	1225	2005	2005
<b>C</b> scorer Vorritzer	2470	3470	4090	N.D.	N.D.	N.D.
<b>D</b> main blade Hauptsägeblatt	2120	3120	3740	2120	3120	3740

# CLASS circular saws\_CLASS Formatkreissägen

## SI300/ 350/ 350E/ 400/ 400EP CLASS Overall dimensions \_ Abmessungen

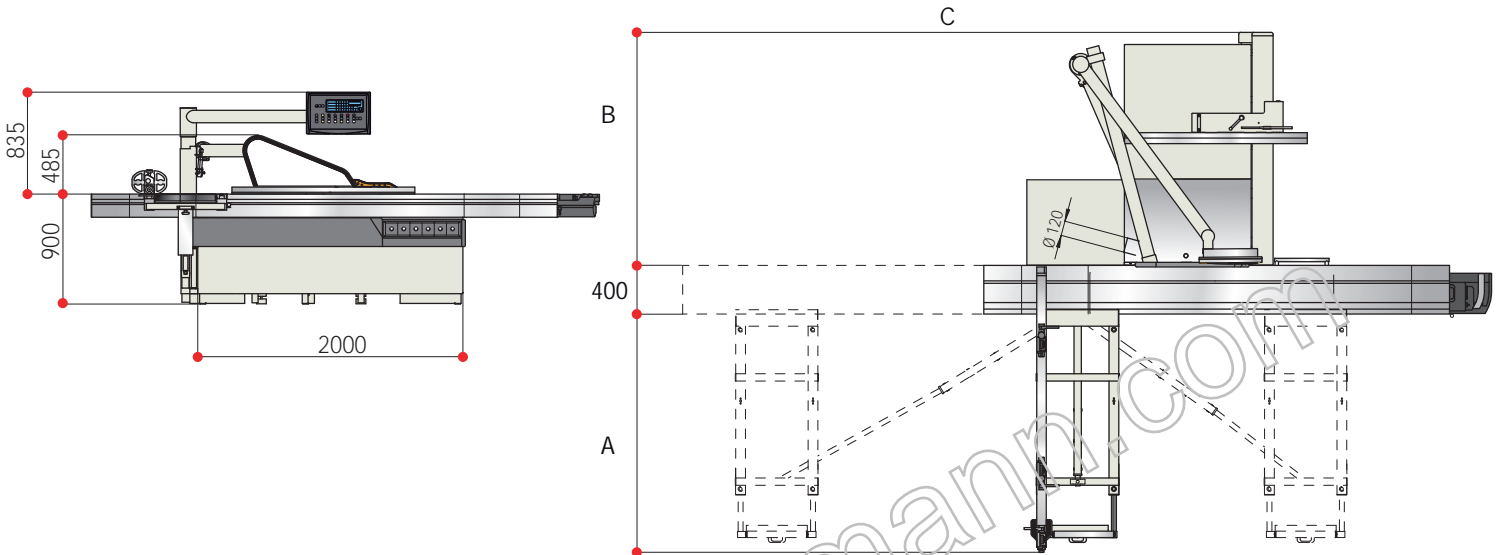

With carriage Mit Wagen	A	C	Cutting width with parallel fence Schnittbreite mit Parallelanschlag	B
2200 mm	1500 mm	5240	1060 mm	1430 mm
3200 mm	1940 mm	7250	1270 mm	1750 mm
3800 mm	1940 mm	8500	1500 mm	1910 mm

## SI450/ 450EP/ 550E CLASS Overall dimensions \_ Abmessungen

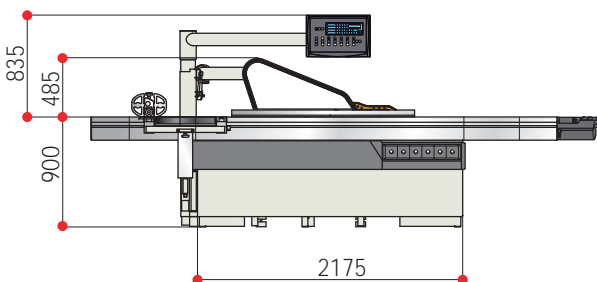

In this catalogue, machines are shown with options. The firm reserves the right to modify technical specifications without prior notice.

Einige der Abgebildeten Maschinen enthalten aufpreispflichtige Zubehöre. Der Hersteller kann die technischen Daten ohne Ankündigung ändern.

## SCM. Woodworking machinery: the widest range of products

### SCM. Die größte Palette von Holzbearbeitungsmaschine



SCM has been producing woodworking machinery for 50 years and represents the nucleus of SCM Group. With a total of 3800 employees, 27 factories, 26 subsidiaries and an export of 70%, SCM is one of the world's top producers of woodworking equipment. SCM produces, in premises certified according to ISO 9001 standards, the widest range of machines for secondary wood machining, from machines for small woodworking companies to CNC work centres, to high production integrated lines for the machining of solid wood. Specialized technicians all over the world are able to supply an efficient and rapid after-sale service to SCM customers because full use is made of a system of remote computerised diagnostics.



SCM ist seit 50 Jahren als Hersteller von Holzbearbeitungsmaschinen tätig und bildet gleichzeitig den historischen Kern der gleichnamigen Gruppe. Diese gehört mit 3000 Beschäftigten, 18 Produktionsstätten, 23 Tochtergeschäften und einem Exportanteil von 70% zu den weltgrößten Herstellern der Branche. SCM produziert, in Werkstätten nach ISO 9001 zertifiziert, die größte Palette von Werkzeugmaschinen für die Weiterverarbeitung von Holz. In der ganzen Welt sorgen spezialisierte SCM-Techniker für einen kompletten Kundendienst, der auch ein Ferndiagnose-System über Computer umfasst.



SINCERT



scm

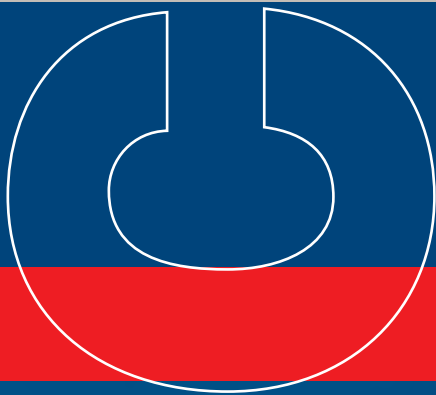

[www.hoechsmann.com](http://www.hoechsmann.com)

