

„Radial-Ventilatoren für Materialtransport“ Baureihe S

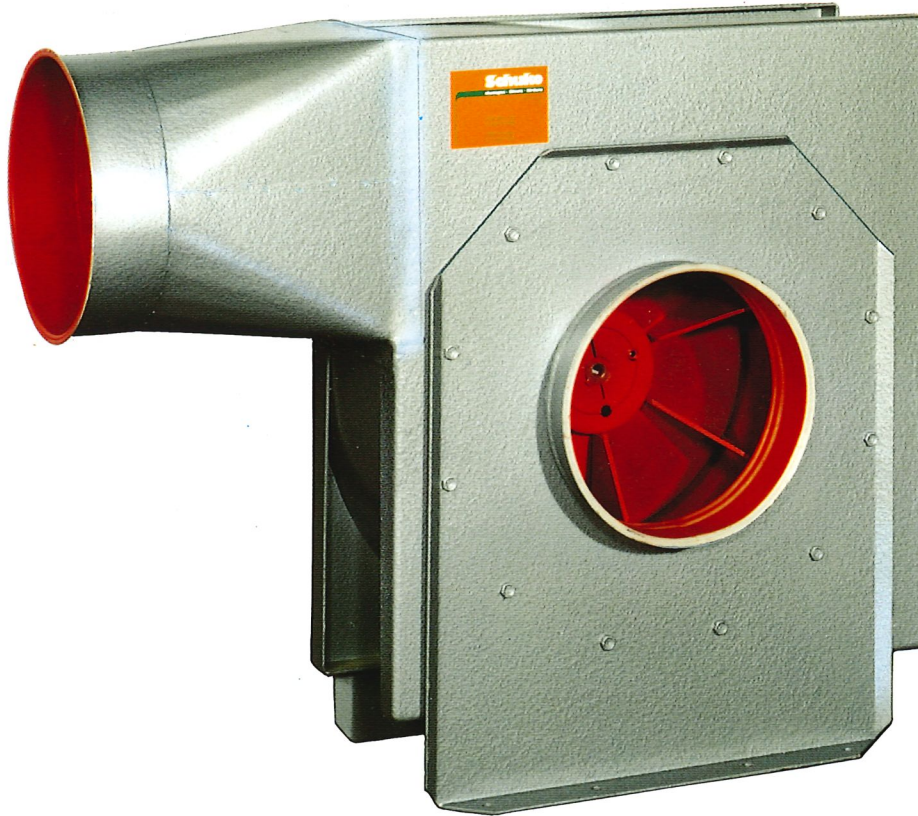

Typ S 250, 5,5 kW
Gehäuseposition GR 90/2

Einsatzbereich: Diese Radial-Ventilatoren sind besonders geeignet für die pneumatische Förderung von Stäuben, Spänen und Hackschnitzeln, wie sie in der Holz- und Kunststoffbe- und -verarbeitung anfallen. Die Fördermitteltemperatur soll 333 K (60° Celsius) nicht überschreiten.

Bauart: Einstufig, einseitig saugend, komplett mit rundem Saug- und Druckstutzen. Die Saug- bzw. Druckrohrleitung kann direkt angeschlossen werden. Das Ventilatorgehäuse ist verwindungsfrei aus Stahlblech geschweißt und zusätzlich mit Profilstreben verstärkt.

Laufräder aus Stahl: Die Kernstücke der Ventilatoren sind optimal berechnet und auf höchste Leistung ausgelegt. Elektronisch gesteuert wird jedes Laufrad statisch und dynamisch in allen Ebenen nach VDI 2060 ausgewuchtet und ist dadurch besonders lauffähig. Die Laufadbefestigung auf der Antriebswelle erfolgt mit einem weltweit verbreiteten Spannbuchsen-system, das eine lagerschonende Montage, sichere Kraftübertragung und problemlosen Service garantiert. Für einen Laufadwechsel ist kein Spezialwerkzeug erforderlich.

Gehäusestellungen und Drehrichtungen: Die Ventilatoren werden in den verschiedensten Gehäusestellungen und Drehrichtungen gebaut. Die Angabe der Position erfolgt nach den Richtlinien VDMA 24165. Die Gehäusekonstruktion ist so durchdacht, daß durch einfachen Umbau noch am Montageort der Ventilator den dortigen Positionsanforderungen und der Drehrichtung angepaßt werden kann.

Motoren, elektrische Ausrüstung: Im Normalfall kommen Drehstrommotoren nach IEC-Norm und VDE 05030 Teil I zum Einsatz. Die Schutzart für Motor und Klemmkasten ist IP 54 nach IEC 34-5 und DIN 40050. Wird die Spannung in der

Bestellung nicht ausdrücklich vorgeschrieben, liefern wir die Motoren unter 2,2 kW für 220/380 Volt und Motoren ab 2,2 kW für 380/660 Volt. In diesem Fall sind alle Motoren für eine Frequenz von 50 Hz.

Motoren für Sonderspannungen und Tropenisolation oder Kaltleiterschutz liefern wir auf Anfrage.

Antrieb Baureihe S: Bei dieser Ausführung wird das Lauf-rad direkt auf den Motorwellenzapfen aufgesetzt. Die Drehzahl ist gleich der des Antriebsmotors, ca. 2800 1/min. Der Leistungsbereich bei dieser Baureihe reicht von 0,75 bis 7,5 kW.

Verschleißfestigkeit: Für Einsatzbereiche, in denen mit besonderem Verschleiß gerechnet werden muß, liefern wir Gehäuseauskleidungen und Laufräder mit Mangan-Hartstahl.

Schalldämmung: Alle Ventilatoren können in schalldämpfter Ausführung gebaut und geliefert werden. Zusätzlich empfiehlt sich dann der Einbau von weiteren schalldämpfenden Elementen wie z. B. flexible Rohranschlußmanschetten (**Kompensatoren**), **Rohrschalldämpfer** und der Aufbau des Ventilators auf **Schwingmetalle**.

Außenanstrich: Je nach Aufstellungsort erhalten die Ventilatoren einen entsprechenden Oberflächenschutz. Für extreme Umweltbedingungen können die Gehäuse in feuerverzinkter Ausführung geliefert werden. Farbanstriche liefern wir in allen RAL-Farben. Die Grundierung erfolgt in einem Tauchbad, um einen optimalen Aufbau des Korrosionsschutzes sicherzustellen. Der Endanstrich erfolgt in einer hochwertigen Lackfarbe, die auf Wunsch auch für Außenaufstellung geeignet ist. Der serienmäßige Farbton ist silber, als Hammerschlag-Effektlack. Außenanstriche erfolgen nach RAL 7005, mausgrau.

„Radial-Ventilatoren für Materialtransport“ Baureihe S

Gehäuseposition von der
„Antriebsseite“ gesehen
nach VDMA 24165

ACHTUNG!
Die elektrische Steuerung
zählt nicht zum Lieferumfang.

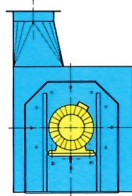

GR 360/1

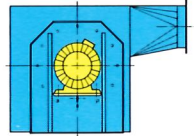

GR 90/2

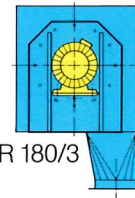

GR 180/3

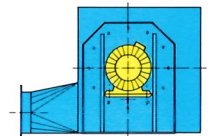

GR 270/4

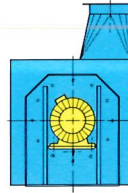

GL 360/5

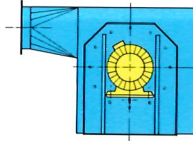

GL 90/6



GL 180/7

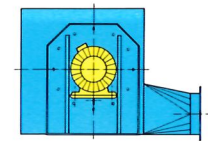

GL 270/8

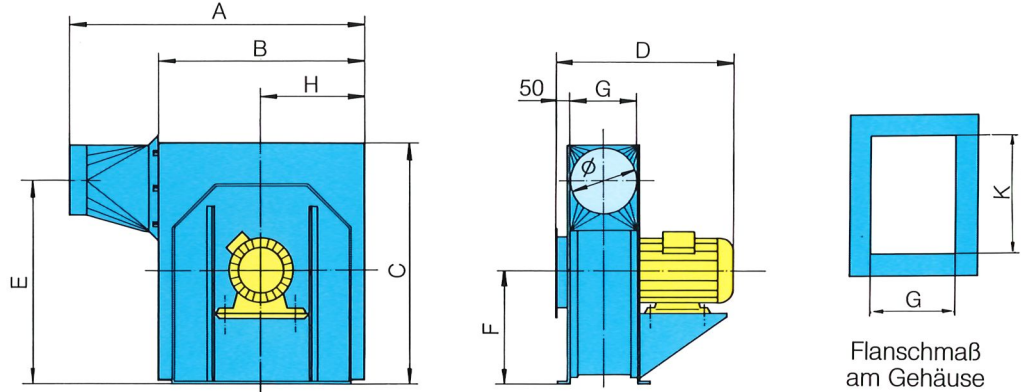

Flanschmaß
am Gehäuse

Technische Daten (Bautoleranz $\pm 5\%$ nach VDMA 24166, * Gewichte mit Standardmotor, Maße in mm)

Artikel-Nr.	Typ ϕ	Motorleistung [kW]	Volumenstrom V [m ³ /h]	Totaldruck Δp_t [Pa]	Länge		Höhe C**	Breite D	E**	F**	Flanschmaß innen		H	Gewicht* ca. [kg]
					A	B					G	K		
Baureihe S I														
12000	S 120	0,75	1058	1424	795	515	615	450	555	310	160	210	285	40
14000	S 140	1,1	1440	1534	795	515	615	450	545	310	160	210	285	40
16000	S 160	1,5	1880	1602	795	515	615	450	535	310	160	210	285	50
18000	S 180	2,2	2380	1856	795	515	615	470	525	310	160	210	285	55
18100	S 180	3,0	2380	2475	795	515	615	470	525	310	160	210	285	60
20000	S 200	3,0	2939	2050	795	515	615	550	515	310	160	210	285	60
Baureihe S II														
20100	S 200	4,0	2939	2733	870	570	715	620	615	355	200	280	300	75
25000	S 250	4,0	4590	1750	870	570	715	620	590	355	200	280	300	75
25010	S 250	5,5	5298	2085	870	570	715	660	590	355	200	280	300	100
30000	S 300	5,5	6610	1671	870	570	715	660	565	355	200	280	300	100
30100	S 300	7,5	6610	2279	870	570	715	660	565	355	200	280	300	110

Bauteile zur Schall- und Schwingungsdämpfung

** Bei Schallisolation + 35 mm



Schwingungsdämpfer



Kompensator



Schalldämpfer

Schuko

absaugen · filtern · fördern · brünettieren · zerkleinern

H. Schulte-Südhoff GmbH
49193 Bad Laer, Auf der Wittenburg,
 Heinrich Schulte-Südhoff GmbH + Co. KG
97476 Knetzgau, Industriestraße 22,
 H. Schulte-Südhoff GmbH + Co. KG
88348 Saulgau, Mackstraße 18,
 Schulte-Südhoff Umwelttechnik GmbH + Co. KG
14959 Trebbin, Zossener Straße 4,
 H. Schulte-Südhoff GmbH + Co. KG
55481 Kirchberg, Gewerbegebiet an der B 421, Tel. (067 63) 501, Fax (067 63) 504

Tel. (054 24) 806-0, Fax (054 24) 806-80
 Tel. (095 27) 7031, Fax (095 27) 7334
 Tel. (075 81) 4991, Fax (075 81) 1598
 Tel. (0337 31) 80869 Fax (0337 31) 80871