

AES



AHŞAP / WOOD



ALÜMİNYUM / ALUMINIUM



PLASTİK / PLASTIC



DÜNYA ÇAPINDA SATIŞ AĞI

AES Group olarak bir dünya markası olmanın bilinciyle üretimde en üst kaliteyi hedefliyor, yenilikçi ve rekabet gücü yüksek ürünlerimiz ile müşterilerimizin ihtiyaçlarına en uygun çözümleri üretiyoruz. Belçika/Puurs ve ABD/Chicago'da bulunan 3.000m²'nin üzerinde showroom ve şubelerimiz ile ise dünya çapında talebe cevap veriyoruz.

WORLDWIDE SALES NETWORK

As AES Group target the highest quality with the consciousness of being a world brand and giving the most appropriate solutions to our customers needs by producing innovative and competitive products. We have been covering the demands came from our worldwide customers with our 3.000m² showrooms/branches that are located in Puurs/Belgium and Chicago/USA.



SATIŞ SONRASI SERVİS

AES Group olarak alanında uzman ve tecrübeli bir kadro ile faaliyet gösteriyoruz. Dünyanın her ülkesini kapsayan küresel satış ağıımız ve uzman personelimizin sağladığı satış sonrası servis hizmetlerimiz ile dünya çapında müşteri ihtiyaçlarının hızla ve eksiksiz karşılanmasını garanti ediyoruz.

- Kurulum ve Eğitim Hizmetleri
- Bakım ve Onarım Hizmetleri
- Yedek Parça Desteği

AFTER SALES SERVICES

As AES Group we are in service with our professional and experienced team in the market. Our global sales network which covers every country in the world, provides services by our expert team to global customer's needs and guarantees to answer rapidly and completely.

- Installation and Training Services
- Maintenance and Repair Services
- Spare Parts Services



GELİŞMİŞ ÜRETİM YAPISI

Gelişmiş altyapısı ve çağdaş kalite - kontrol süreçleri ile uluslararası standartlarda üretim yapan firmamız, istikrarlı bir şekilde artan AR-GE yatırımlarımız sayesinde üretimde son teknolojiden faydalıyor. Piyasa ihtiyaçlarını gözeten ürünler geliştiriyoruz.

DEVELOPED PRODUCTION INFRASTRUCTURE

AES Group has been producing products with developed production infrastructure and modern quality control processes conforming to international standards and improving products which meet the demands of the market by means of increasing R&D investments.



AR-GE

AES'den Seri Üretim Hattı İçin Tüm Bileşenler

All Components For Serial Production Line From AES

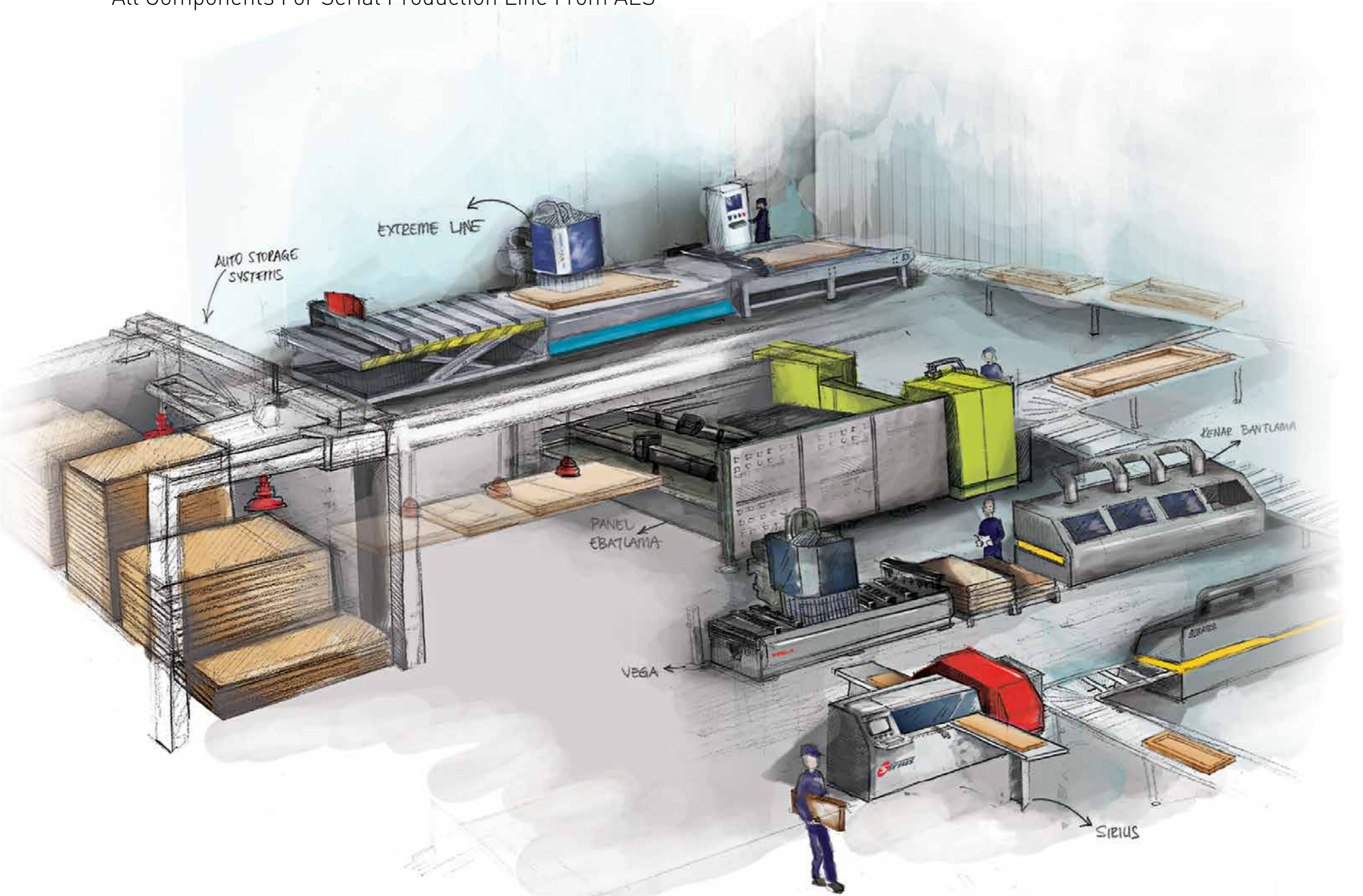



HIGH PRECISE PROCESSING

AES Group ahşap, mermer, plastik ve alüminyum sektörlerine yönelik olarak makine üretimi gerçekleştirmektedir. 1989 yılında kurulan firmamız kısa süre içerisinde iç pazarda lider konuma yükselmiştir ve uluslararası pazarda da önemli şirketlerin başında gelmektedir. Avrupa'dan Orta Doğu'ya, Afrika'dan Uzak Doğu ve Amerika'ya kadar geniş bir coğrafyada bayilerimiz ve distribütörlerimiz aracılığıyla faaliyetlerimizi sürdürüyoruz. Üretim faaliyetlerimize Bursa'da bulunan 16.000m2 kapalı alanda 3 fabrikada devam ediyoruz. Avrupa ve Amerika'ya yönelik satış ve satış sonrası servis hizmetlerimizi AES Europe ve AES America aracılığıyla sürdürmekteyiz. AES Group olarak müşteri memnuniyetini temel alan vizyonumuz ile ürünlerimizi sürekli olarak geliştiriyoruz. Alanında uzman ekibimiz ile tüm dünyada satış ve satış sonrası servis hizmetlerimizi sürdürmekteyiz.

Kurulum ve eğitim
Bakım ve onarım
Yedek parça desteği

- Kurulum ve eğitim
 - Bakım ve onarım
 - Yedek parça desteği
- AES Group has been producing machinery for wood, marble, plastic and aluminium industries. Our company established in 1989 has become a leader company in national market within short period and came from one of the important companies in international market. We continue our activities from Europe to Middle East, Africa to East Asia and USA within wide area through agencies and distributors. We continue production activities in Bursa over 16.000 m2 closed production area within 3 factories. We are giving sales and after sales services aimed to Europe and America by AES Europe and AES America. As AES Group we develop our products continuously with our vision which is based on customer satisfaction. We continue sales and after sales services all around the world with highly skilled team.

- Installation and training
- Repair and maintenance
- Spare parts support

AES GROUP

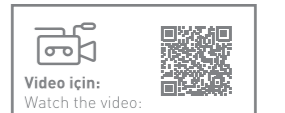

**TANITIM**
INTRODUCTION**Modüler Mobilya İçin
Hızlı, Pratik, Güvenilir
Çözümler**

Vega serisi modüler mobilya uygulamalarınız için özel tasarlanmış yapıyla en üst seviye çözüm sunar. Yüksek kaliteli ürünleri ve geniş opsiyon seçenekleri ile her tür müşteri ihtiyacına uyarlanabilir. Kompakt yapısı ile hızlı, pratik ve güvenilir çözümler sunar. Model modüler mobilya üretiminden kapı üretimine çok geniş yelpazede üretim için çok çeşitli opsiyonlara sahiptir.

**Fast, Practical & Reli-
able Solutions for
Modular Furniture**

Vega series present high level solution with the structure has been designed for modular furniture production. High quality products and wide option possibilities can adaptate any kind of customer needs. Compact structure present fast, practical and reliable solution. Its has wide range of options from modular furniture production to door production.

**Her Tür Müşteri
İhtiyacına Uyarlanabilen
Esnek Yapı**

Makinenin gövdesi tamamen çelikten üretilmiştir, yapısı en zorlu üretim şartlarında dahi sorunsuz çalışır. Titreşimi engelleyen yapısı sayesinde işlenen malzemelerde mükemmel sonuçlar almanızı sağlar. Güçlü gövde yapısı sayesinde uzun yıllar çalışmaya imkan verir.

**Flexible Structure
Adaptate Any Kind of
Customer Needs**

Machine's body structure is made of completely steel, the structure allows to work properly even under the most extreme working conditions. Thanks to vibration absorber structure ensures excellent results on processed materials. Strong body structure can work through long years.

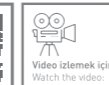
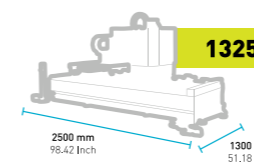
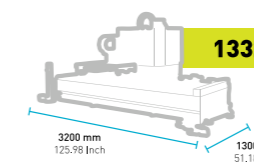
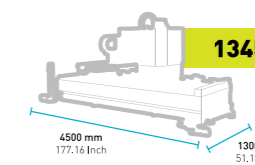
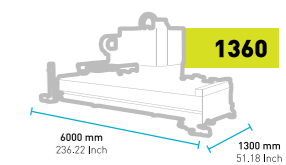
Hızlı
QuickGüç
PowerPratik
Practical**MODELLER / MODELS**Web sitesi için:
Watch the web:Video izlemek için:
Watch the video:**1325****1332****1345****1360****VEGA**



GÖVDE YAPISI BODY STRUCTURE

Son Teknoloji Vakum Konsolları ile Üst Seviye Kullanım High Level Usage with Latest Technology Vacuum Consoles



Çalışma tablası son teknoloji ürünü vakum konsollarından oluşmaktadır. Her konsolun üzerinde bulunan vakum blokları ve referans pistonlar ile parça sabitleme ve referanslama kolay bir şekilde yapılır. Konsol üzerindeki boşaltma pistonları parçanın kolay bir şekilde boşaltılmasına imkan verir. Konsol sayısı opsiyonel olarak arttırılabilir.

Working table consists of latest technology vacuum consoles. Each console has vacuum blocs and reference pistons, thanks to this units referencing and piece immobilization can make easily. Unloading pistons on consoles allows to make easy unloading of the piece. Number of consoles can increase optionally.

Vakum Blokları veya Tutucular ile Çok Yönlü Kullanım

Multiway Usage with Vacuum Blocs and Clamps



Makine üzerinde bulunan yüksek kaliteli vakum blokları ve opsiyonel olarak elenebilen vakum tutucular ile farklı tip uygulamalarınız için çok yönlü kullanım mümkündür. Kolay kullanım ile herhangi bir hazırlık yapmadan kısa süre içerisinde tabla hazır hale getirilir.

High quality vacuum blocs as standart on the machine and optional vacuum clamps allow multiway usage for different kind of applications. Thanks to easy usage machine can prepare within short time without any preparation needs.

Son Teknoloji Vakum Konsolları ile Üst Seviye Kullanım

High Level Usage with Latest Technology Vacuum Consoles

Eksen hareketlerinin yüksek hızlarda en iyi sonuçları verebilmesi için düşük titreşimli, dinamik ve yüksek kaliteli ray ve kremayerler kullanılmıştır. Makine yapısı işleme sırasında en iyi sonuçları alabilecek şekilde tasarlanmıştır.

Low-vibration, dynamic and high quality rack and pinions are used to ensures axis movements on high speeds. The machine structure has been designed to take best results during processing operations.



Arttırılabilen Çalışma Alanı Seçenekleri Optionally Enlarged Working Areas

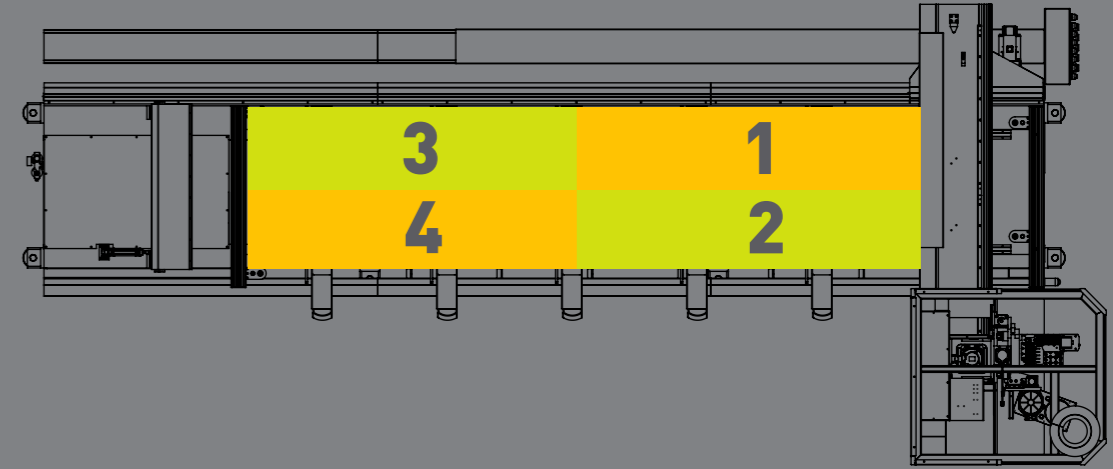

Makine çalışma tablası opsiyonel olarak çalışma alanlarına ayrılabilir ve çok bölge mantığında kullanılabilir. Aynalama özelliği ile çalışma alanında en üst seviye verimlilik ve kesintisiz üretim sağlanır.

Machine working table can divided into working areas and use as multizone logic. Mirror feature provides highest level productivity and continuous production.



MERKEZİ YAĞLAMA ÜNİTESİ

Otomatik yağlama ünitesi makinenin 19 farklı bölgesinde ana aksamların yağlamasını sağlamaktadır.



SERVO MOTORLAR İLE EKSEN KONTROLÜ

Makine üzerindeki tüm eksenler servo motorlar yardımıyla kontrol edilmektedir. Son teknoloji ürünü servo motorlar makine eksenlerinde mükemmel ivmelenme ile kontrol sağlamaktadır.



AXIS CONTROL WITH SERVO MOTORS

All axis on the machine are controlled by servo motors. Latest technology servo motors provides excellent acceleration and maximum control on machine axis.



REFERANS PİSTONLARI İLE KOLAY REFERANSLAMA

Makine üzerinde bulunan ve otomatik olarak kontrol edilebilen referans pistonlar yardımıyla parça referanslaması kolay bir şekilde gerçekleştirilir.

By the help of reference pistons, which is located on the machine and can be controlled automatically, part referencing can be realized easily.



Freze Uygulamaları için En Doğru Çözüm

Most Correct way for Routing Applications

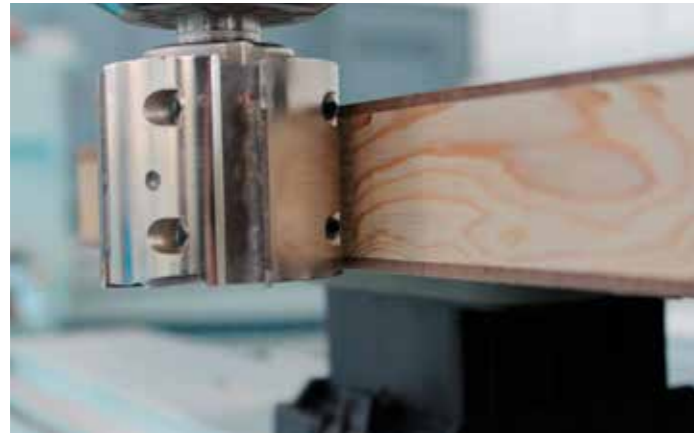

9 kW HSK F63 Spindle motor ebatlama, yüzey işleme, modelleme vb. freze uygulamalarınızda yüksek hızlarda mükemmel sonuçlar almanıza imkan sağlar. Motor ahşap, alüminyum, plastik, alikobont, pleksiglass vb. malzemeleri işleyebilir.

9 kW HSK F63 Spindle motor ensures excellent results on sizing, surface processing modelling etc. on routing applications. Motor can make processing of wood, aluminium, plastic, alucobond, plexiglass etc. materials.

4 Eksen Konfigürasyon ile Esnek Üretim

Flexible Production With 4 Axis Configuration

Makine üzerine eklenebilen son teknoloji ürünü C eksek opsiyonu ile en karmaşık işleriniz için 4 eksen konfigürasyonda sunulabilir.

Machine can be presented as 4 axis configuration for most complex works with latest technology C Axis unit which is added optionally.

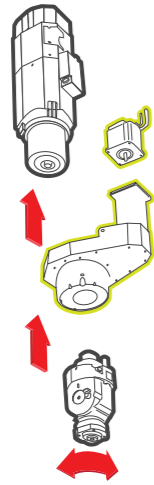

Aggregate Opsiyonları ile Çok Yönlü Kullanım

Multiway Usage with Aggregate Options

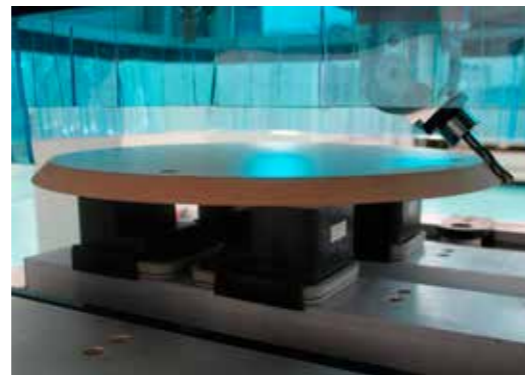

Opsiyonel olarak sunulan aggregate seçenekleri ile çok yönlü kullanım mümkündür. Yüksek teknoloji ürünü aggregate üniteler farklı tip uygulamalarınızda mükemmel sonuçları garanti eder.

Multiway usage is possible with aggregate units that are presented as options. High technology aggregate units ensure excellent results on different applications.



Müşteri İhtiyaçlarına Uyarlanabilen Yüksek Performanslı Delik Ünitesi

High Performance Boring Unit Adaptable To Customer Needs



Makine üzerinde yüksek performanslı çoklu delik ünitesi standart olarak bulunur. Ünite yüksek hassasiyet ile dik delik, yan delik ve kanal açma uygulamalarınızda seri devir hızları ile mükemmel sonuçlar sunar.

Machine has high performance boring unit as standart. Unit can make vertical, horizontal drilling and grooving operations precisely and ensures excellent results with fast cycle speeds.

STANDART STANDARD

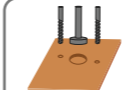
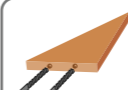
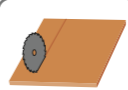

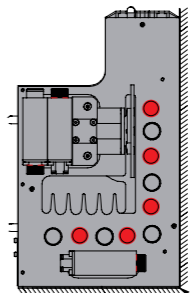



10 DİK – 3x2 YATAY – 1 TESTERE ÜNİTESİ
10 VERTICAL – 3x2 HORIZONTAL – 1 SAW BLADE

10 Dik Delik / 10 Vertical
6 X Eksen – 4 Y Eksen Yönünde / 6 X Axis – 4 Y Axis Way
3x2 Yatay / 3x2 Horizontal
2x2 X Eksen-1x2 Y Eksen Yönünde/2x2 X Axis-1x2 Y Axis Way
1 Testere Ünitesi / 1 Saw Blade

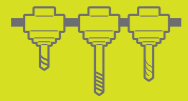



MAGAZİN ÜNİTESİ MAGAZINE UNIT

Kapı İşleme için Güçlü Yan Freze Motoru Strong Side Milling Motor for Door Processing

Makine üzerine 5,5 kW yan freze motoru opsiyonel olarak eklenebilir. Motor kilit ve menteşe yeri açmak için kullanılır, güçlü yapısıyla kapı uygulamalarını hızlı ve yüksek hassasiyet ile tamamlar. Delik ünitesi ve ana freze motoru ile esnek kullanıma imkan verir.

5,5 kW side milling motor can add on the machine as option. Motor is used for processing of hinge and lock cases of door. It finishes door applications with strong structure fast and accurate way. Its allow flexible usage with drilling unit and main routing motor.

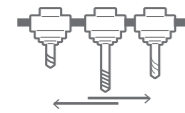

Otomatik Takım Değişirme Ünitesi Automatic Tool Changer Unit

Makine üzerinde 8 takım kapasiteli otomatik takım değiştirme ünitesi vardır. Ünite aggregate gibi ağır takımları bile işlemeye hazır şekilde bekletebilir.

Machine has 8 tools capacity automatic tool changer unit. Unit can hold heavy tools like aggregate for processing.

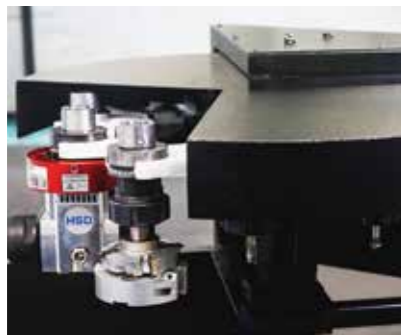

Hareketli Takım Değişirme Ünitesi Rotary Magazine Unit

Makine üzerine 8 takım kapasiteli hareketli magazin opsiyonel olarak eklenebilir. Ünite aggregate gibi ağır takımları işlemeye hazır olarak tutabilir. Sabit magazine göre daha hızlı takım değiştirerek takım değiştirme süresini kısaltır.

8 tools capacity rotary magazine can add on the machine as option. Unit can hold heavy tools like aggregates for processing and can change tool more faster than linear magazine and reduced tool change time.



VAKUM / GÜVENLİK SİSTEMLERİ VACUUM / SAFETY SYSTEMS

YÜKSEK VERİMLİ VAKUM POMPASI İLE GÜÇLÜ TUTUŞ

Yüksek performanslı ve verimli vakum pompası kesim yapılacak parçalar için maksimum tutuş sağlar. Düşük bakım maliyeti ve sorunsuz çalışan yapısı ile uzun yıllar çalışmaya imkan verir. Makine üzerinde 100m³/h vakum pompası standart olarak bulunur opsiyonel olarak kapasite artırılabilir.

STRONG VACUUMING WITH HIGH PRODUCTIVE VACUUM PUMP

High performance and highly productive vacuum pump provides maximum hold for cutting pieces. With maintenance cost and the structure which runs properly, allow working through long years. Machine has 100m³/h vacuum pump as standard feature and the capacity can be increased optionally.



Maksimum Güvenlik Maximum Safety



Güvenlik Paspası Safety Mat

GÜVENLİK PASPASI

Yüksek hassasiyet ile çalışan sistem makine çalışma alanına yetkisiz girişleri engelleyerek maksimum operatör güvenliği sağlar.

SAFETY MAT

High precision system provides maximum operator safety by preventing unauthorized access to machine working area.



Işık Bariyeri Safety Light

İŞIK BARIYERİ

Işık bariyeri makine çalışma alanına yetkisiz girişleri engellemek için kullanılan diğer bir opsiyondur. Daha az yer kapsayan bu opsiyon ile makine çalışma alanı daha verimli şekilde kullanılabilir.

SAFETY LIGHT

Safety lights are another option to prevent unauthorized access to machine working area. With this option, machine working area can be used in more efficient way because of occupying fewer place.

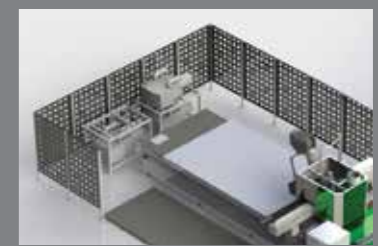

Güvenlik Çiti Safety Fence

GÜVENLİK ÇİTİ

Güvenlik çiti makine çalışma alanını çevreleyerek yapılacak müdahaleleri engellemek için kullanılır.

Safety fence is used to cover the machine working area and prevent interventions from outside to the area.

Maksimum Operatör Güvenliği

Makine ile birlikte sunulan son teknoloji ürünü güvenlik opsiyonları en üst seviye operatör güvenliği sağlar. Uluslararası standartlara uygun sistem yapısı güvenlik paspası, güvenlik çiti veya ışık bariyeri opsiyonları ile sunulabilir.

Maximum Operator Safety

The highest level safety options which are presented with the machine, provides maximum operator safety. System structure is suitable for international standards and presented with safety mats, safety fence or safety lights options.

VEGA 4X

Farklı Tip Uygulamalarınız için Benzersiz Çözüm
Unique Solution for Different Type of Applications

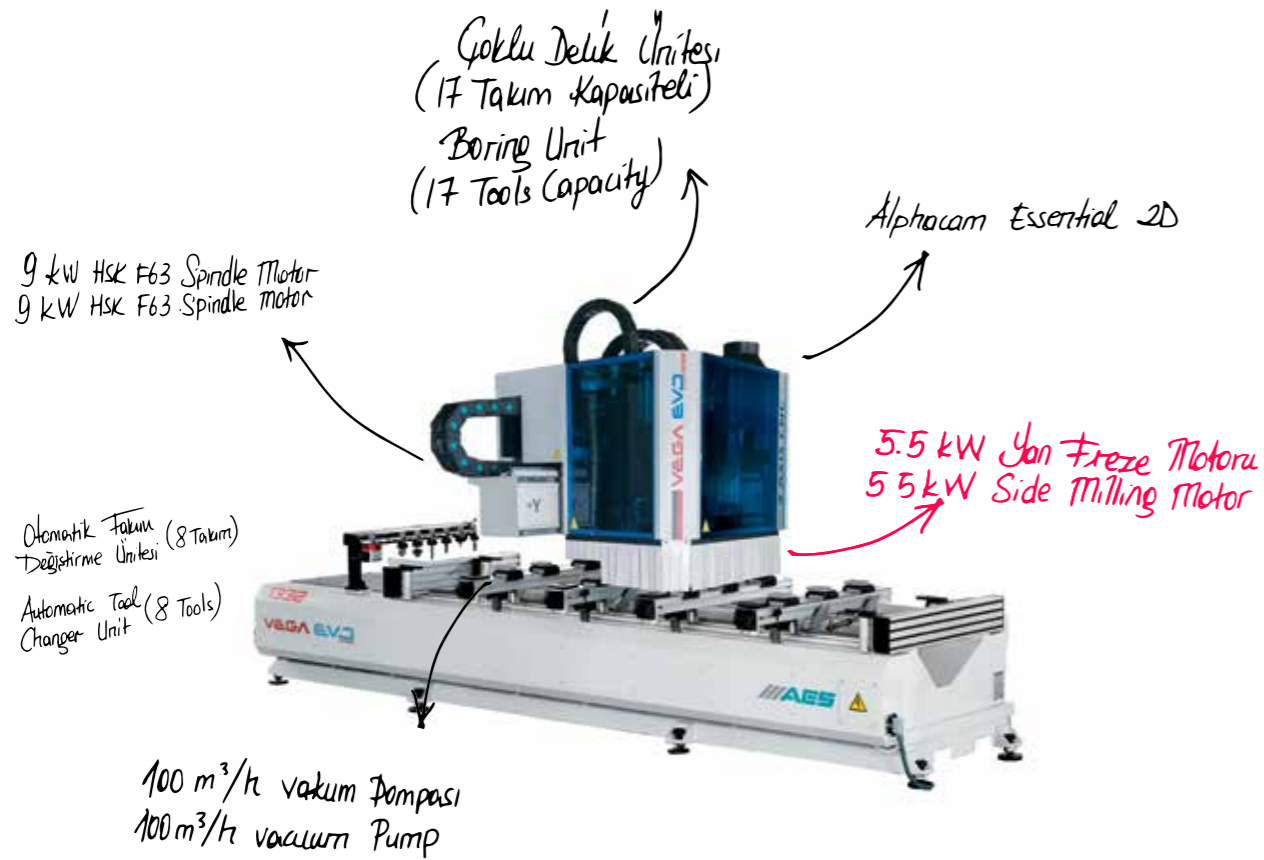

TEKNİK ÖZELLİKLER / TECHNICAL SPECIFICATIONS

Vega 4 Eksen CNC İşleme Merkezi yüksek işleme kapasitesi ile verimli işlemeye imkan sağlar. Gelişmiş konfigürasyonu ve son teknoloji C Ekseni ünitesi makinenin fark tip uygulamalar için esnek kullanımını sağlar.

Vega 4 Axis CNC Machining Center allows efficient processing with high level processing capacity. Advanced configuration and latest technology C Axis unit provides flexible usage for different type of applications.

TEKNİK ÖZELLİKLER

9kW HSK F63 Spindle Motor

Çoklu Delik Ünitesi (17 Takım Kapasiteli)

C Eksen Ünitesi

Özel Aggregate Opsiyonları

100m³/h Vakum Pompası

Otomatik Takım Değiştirme Ünitesi (8 Takım)

Alphacam Standard Router 3D CAD/CAM Program

TEKNİK ÖZELLİKLER

9kW HSK F63 Spindle Motor

Boring Unit (17 Tools Capacity)

C Axis Unit

Special Aggregate Options

100m³/h Vacuum Pump

Automatic Tool Changer (8 Tools)

Alphacam Standard Router 3D CAD/CAM Program

VEGA MT

Kapı Yüzeyi İşlemede Benzersiz Çözüm
Unique Solution for Door Surface Processing

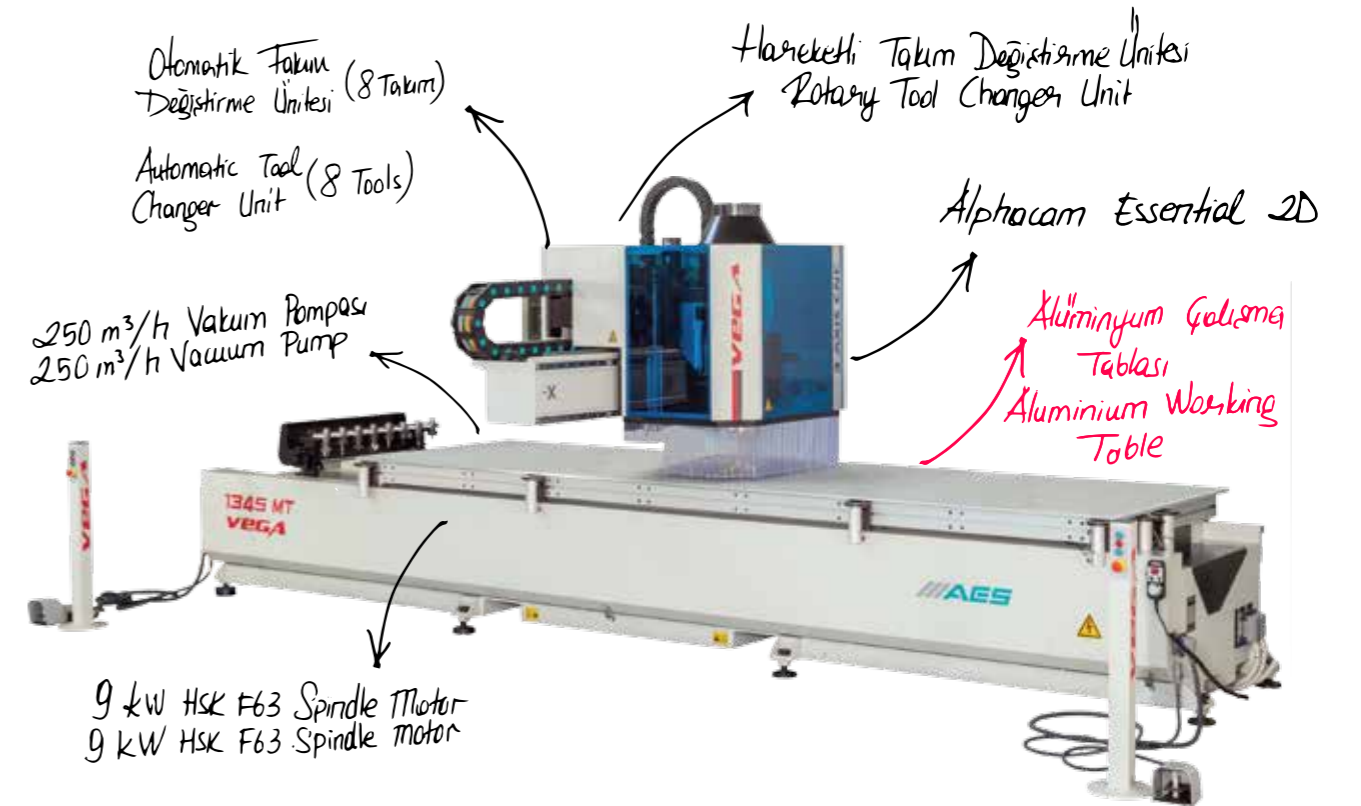

TEKNİK ÖZELLİKLER / TECHNICAL SPECIFICATIONS

VEGA MT modeli kapı üreticisi firmalar için özel olarak tasarlanmıştır, özel konfigürasyonu ile kapı yüzeyi işleme uygulamalarını en hızlı şekilde gerçekleştirir. Çift bölge çalışma özelliği üretimde verimlilik sağlar.

VEGA MT model has been specially designed for door producer companies, its realised surface processing applications most fastest way with special configuration. Double working area feature provides productivity.

TEKNİK ÖZELLİKLER

Alüminyum Çalışma Tablası

9 kW HSK F63 Spindle Motor

Sabit Takım Değiştirme Ünitesi (8 Takım Kapasiteli)

Hareketli Takım Değiştirme Ünitesi (8 Takım Kapasiteli)

Alphacam Essential 2D CAD/CAM Program

250m³/h Vakum Pompası

Çift Bölge Çalışma Özelliği

TEKNİK ÖZELLİKLER

Aluminium Working Table

9 kW HSK F63 Spindle Motor

Linear Tool Changer Unit (8 Tools Capacity)

Rotary Tool Changer Unit (8 Tools Capacity)

Alphacam Essential 2D CAD/CAM Program

250m³/h Vacuum Pump

Double Working Area Feature

VEGA EVO

SUPER

Modüler Mobilya ve Kapı İşleme Uygulamaları Tek Makinada Modular Furniture and Door Processing Applications within Single Machine

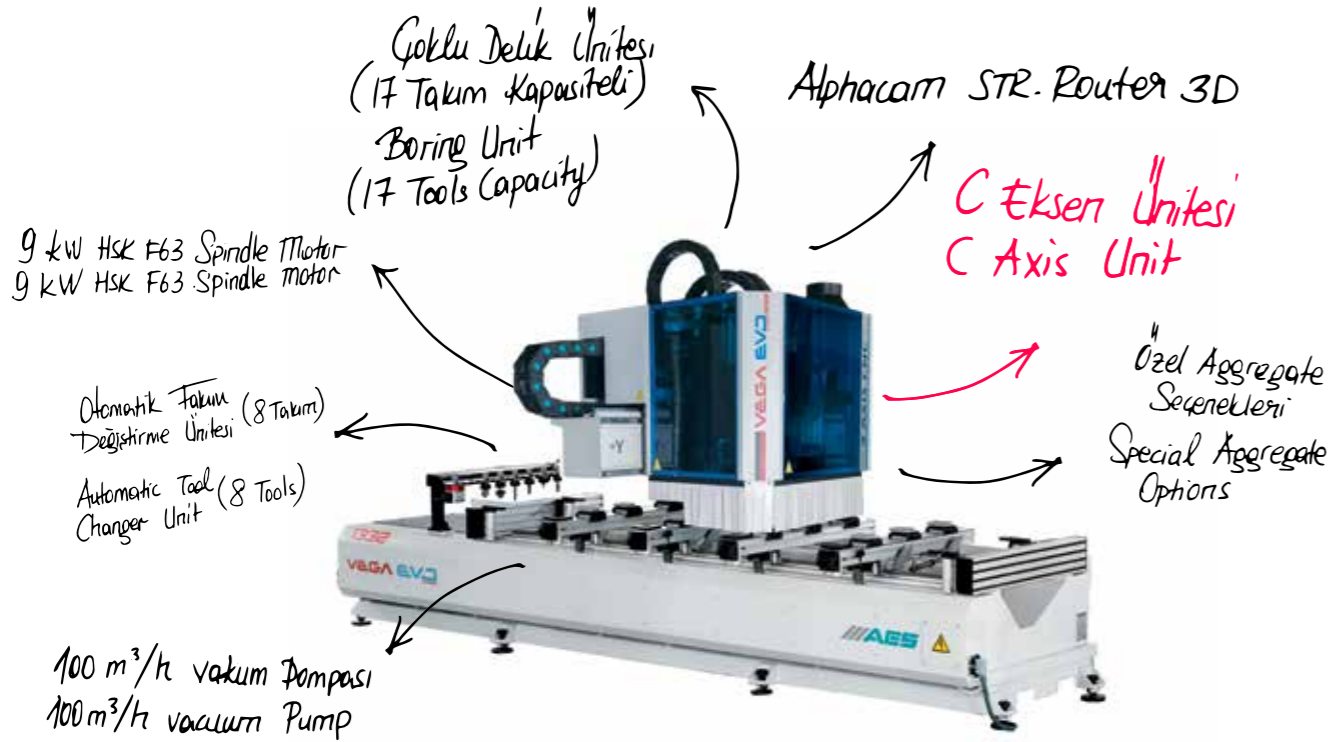

TEKNİK ÖZELLİKLER / TECHNICAL SPECIFICATIONS

VEGA EVO modeli modüler mobilya ve kapı üretimi gibi farklı alanlarda çalışan ve çok çeşitli üretim yapan firmalar için geliştirilmiş çok sayıda uygulamayı tek makinada birleştiren çok yönlü bir modeldir. Makine yapısı ana spindle motor, yan freze motoru ve delik grubu ekipmanları ile esnek çözümler sunar.

VEGA Evo model has been designed to making wide range production like door and modular furniture production at the same time. Model unify so many applications within one machine. Machine structure provides flexible solutions with main spindle, side milling motor and boring unit equipments.

TEKNİK ÖZELLİKLER

9kW HSK F63 Spindle Motor

Çoklu Delik Ünitesi (17 Takım Kapasiteli)

5,5 kW Yan Freze Motoru

100m³/h Vakum Pompası

Otomatik Takım Değiştirme Ünitesi (8 Takım)

Alphacam Essential 2D CAD/CAM Program

TECHNICAL SPECIFICATIONS

9kW HSK F63 Spindle Motor

Boring Unit (17 Tools Capacity)

5,5 kW Side Milling Motor

100m³/h Vacuum Pump

Automatic Tool Changer (8 Tools)

Alphacam Essential 2D CAD/CAM Program



Yeni Nesil CNC Kontrol Ünitesi ve Kullanımı Kolay Arayüz

New Generation CNC Control Unit and Easy to Use Interface

Makine yeni jenerasyon PC tabanlı CNC kontrol ünitesi aracılığıyla kontrol edilmektedir. Ünite ile birlikte sunulan endüstriyel PC en zorlu şartlarda bile çalışabilir. Operatör ihtiyaçlarını gözeterak hazırlanmış arayüz kolay kullanıma imkan sağlar.

Machine has been controlled by the new generation PC Based CNC control unit. The Unit is presented with an industrial PC which works under even the hardest working conditions. Interface allows easy usage which is the designed to oversee the operator needs.



EL ÇARKI VEYA EL TERMİNALİ İLE MANUEL KONTROL

El çarkı veya opsiyonel olarak sunulan El Terminali aracılığıyla makine eksenleri manuel olarak hareket ettirilebilir. El terminali aracılığıyla kontrol ünitesi üzerinde bulunan bir çok fonksiyon operatör tarafından uzaktan yapılabilir.

MANUAL CONTROL WITH HAND WHEEL OR HAND TERMINAL

Machine axis can be moved manually with the hand wheel or hand terminal presented an option. Most of the functions on the control unit can be remotely by the operator with the hand terminal.



UZAKTAN KONTROL ÖZELLİĞİ

Makine üzerinde bulunan uzaktan kontrol özelliği ile internet bağlantısı olan her yere satış sonrası servis ekibimiz her ihtiyaç duyduğunuzda bağlanabilir.

REMOTE CONTROL FEATURE

Our after sales service team can access the machine from anywhere which has internet connection thanks to remote control feature on the machine.



Esnek CAD/CAM uygulamaları ile yaratıcı çözümler. Creative solutions with flexible CAD/CAM applications.

Alphacam hazır ve güvenilir CNC kodları üretmek, verimli ve hızlı takım yolları oluşturmak isteyen üreticiler için geliştirilmiş tam işlevsel, kullanımı kolay bir CAD/CAM çözümüdür. Program basit 2 eksen çizimlerden çok karmaşık 5 eksen çizimlere kadar işleme yapılabilmesine imkan sağlar.

Alphacam is a full-featured, easy to use CAD/CAM solution for manufacturers desired fast, efficient toolpaths and the generation of reliable, machine ready CNC code. Program provides you with the complete machining capabilities to manufacture anything from simple 2 Axis parts through too complex 5 Axis components.



NESTING ÇÖZÜMLERİ

Makine üzerinde standard olarak verilen program ile nesting işlemi otomatik olarak yapılmaktadır. Nesting işlemi sayesinde en az fire ve optimum işleme süresi ile üretimde verimlilik sağlanır.

NESTING SOLUTIONS

Standard program of machine can make nesting functions automatically. Thanks to nesting application minimum waste with optimum processing time obtainable and can make production efficiency.

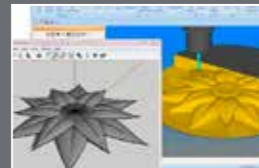

3D OYMA ve FREZE UYGULAMALARI

Opsiyonel olarak eklenebilen modüller ile 3D oyma ve freze uygulamaları makine tarafından kolay bir şekilde gerçekleştirilebilir. STL ve DXF (vb...) dosya uzantısı aktarımı sayesinde farklı programlarda yapılan 3D çizimler Alphacam ile işlemeye hazır hale getirilebilir.

3D ENGRAVING AND ROUTING APPLICATIONS

3D engraving and routing applications can make by the machine easily with optional modules. By means of STL & DXF (etc.) files extension transfer, 3D drawings from different programs can be prepared for machining by Alphacam.



AGGREGATE DESTEĞİ

Kapı uygulamaları ve diğer özel uygulamalar için kullanılan aggregate üniteleri program tarafından kolay bir şekilde kontrol edilebilmektedir. Standard parçalar sistem içerisinde oluşturulup ihtiyaç olduğu zaman kullanılarak zamandan tasarruf sağlanır.

AGGREGATE SUPPORT

Aggregates for machining parts such as door and other special applications, are easy to control by using the program. Standard parts can be created and saved within the system and inserted on to work planes when required, providing significant time savings.

Cabinet Vision ile tasarımdan üretime en hızlı yol. Fastest way from design to production.

Cabinet Vision program kabin üretimine yönelik olarak geliştirilen en gelişmiş programdır. Yazılım, kabin ve mobilya üreticisi firmalara tasarımdan üretime kadar olan süreçte tam otomatik ve entegre bir üretim yapabilme imkanı sağlar. Programın faydaları;

Hızlı ve kolay tasarım imkanı.
Esnek fiyatlama metotları ile maliyet bazı hataları engellemek.
Geniş aksesuar kütüphanesi.
Üretim verimliliğinde artış.

Cabinet Vision is most advanced program for cabinet manufacturing. Software allows to make production from desing to manufacture forcabinet and furniture manufacturers. Benefits of the program;

Fast and easy design
Prevent mistakes related with cost calculation thanks to flexible pricing methods
Wide accessory library
Increase productivity

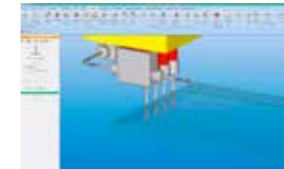

DELİK ÜNİTESİ DESTEĞİ

Program içerisindeki delik ünitesi takım yolu emirleri delik ünitesi üzerindeki takım çapları ile uyumlu olacak şekilde otomatik olarak işlenebilir, aynı zamanda çoklu delik delme uygulamaları gerçekleştirilebilir.

BORING UNIT SUPPORT

Program has multi drill command tool paths which is matched with drill diameters on boring unit and machined automatically, at the same time multi drilling operations can made by the program.

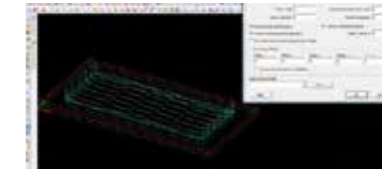

EK MODÜLLER İLE GENİŞ KULLANIM ALANI

Program ek modüller sayesinde çok geniş bir alanda kullanım imkanı vermektedir.

Panel üretimi için özelleştirilmiş yenilikçi panel modülü.
2D Fotoğraf, görsel çizimleri.
3D İşlemeye dönüştürebilmek için geliştirilmiş işleme modülleri
Çizimleri parametrik olarak kullanabilmek için özelleştirilmiş parametrik üretim.

EXTENSIVE USAGE AREA WITH ADDITIONAL MODULES

Program can allow to usage within extensive area with additional modules;

Panel manufacturing module which is innovative and specialized for panel production.
Developed processing modules which is transfer 2D photos, drawings and sketches into 3D processing designs.
Parametric manufacturing module which is specialized for to use standard desings as parametric.



LABET IT PROGRAM

Label IT teknolojisi CNC operatörünün parçalar için program üzerinden etiket üretmek ekran ve yazıcı yardımıyla yazdırabilmesine imkan sağlamaktadır. Bu program nesting bazlı üretim için ideal bir çözüm sunmaktadır.

LABET IT PROGRAM

Label-IT technology enables the CNC Operator to clearly visualize the panel as the labels are printed "on-demand" and placed on the parts. This labeling system is ideal for Nested-based manufacturing.



TEKNİK ÖZELLİKLER
TECHNICAL FEATURES

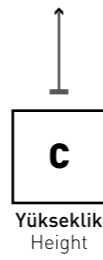
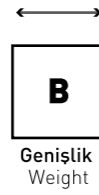
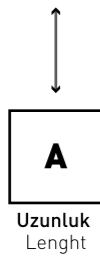
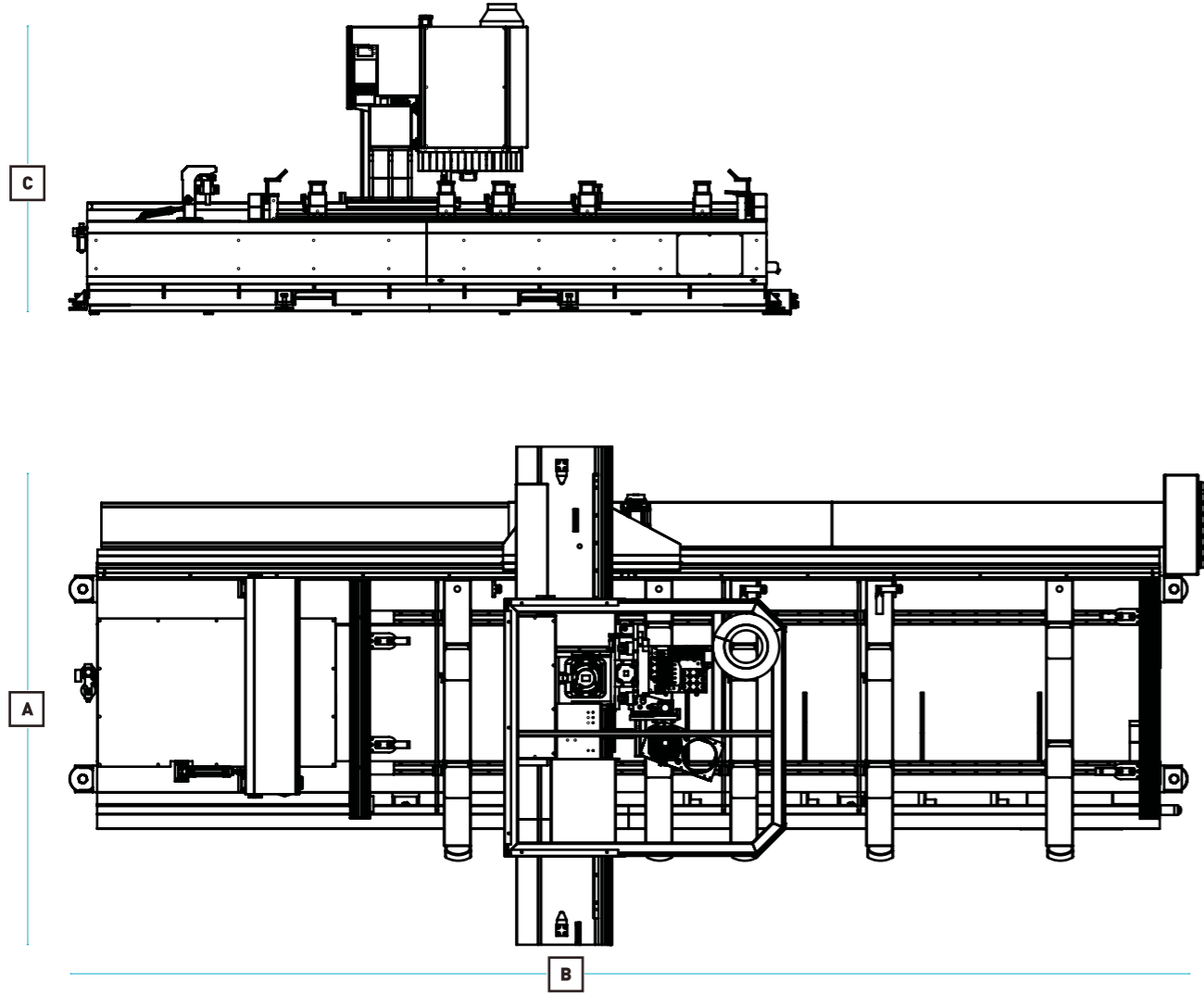

Model	Uzunluk / Length	Genişlik / Width	Yükseklik / Height
VEGA 1325	4.300mm 169.29 inch	1.260mm 49.60inch	2.225mm 87.59inch
VEGA 1332	5.000mm 196.85 inch	1.260mm 49.60inch	2.225mm 87.59inch
VEGA 1345	6.200mm 240.09 inch	1.260mm 49.60inch	2.225mm 87.59inch
VEGA 1360	7.700mm 303.14 inch	1.260mm 49.60inch	2.225mm 87.59inch

TEKNİK ÖZELLİKLER / TECHNICAL SPECIFICATIONS

AÇIKLAMALAR / EXPLANATION	1325	1332	1345	1360	1345 MT
Çalışma Alanı Ölçüleri Working Area Dimensions	1.300mmx2.500mm 51.18x98.42 inch	1.300mmx3.200mm 51.18x125.98 inch	1.300mmx4.500mm 51.18x177.16 inch	1.300mmx6.000mm 51.18x236.22 inch	1.300mmx4.500mm 51.18x177.16 inch
Z Eksen Mesafesi Z Axis Stroke	200 mm 7.87 inch	200 mm 7.87 inch	200 mm 7.87 inch	200 mm 7.87 inch	200 mm 7.87 inch
Magazin Ünitesi Magazine Unit	Sabit (8 Takım) Linear (8 Tools)	Sabit (8 Takım) Linear (8 Tools)	Sabit (8 Takım) Linear (8 Tools)	Sabit (8 Takım) Linear (8 Tools)	Sabit (8 Takım) Linear (8 Tools)
Spindle Motor Gücü Spindle Motor Power	9kW HSK F63 12 HP HSK F63	9kW HSK F63 12 HP HSK F63	9kW HSK F63 12 HP HSK F63	9kW HSK F63 12 HP HSK F63	9kW HSK F63 12 HP HSK F63
Spindle Motor Devri Spindle Motor Rpm	24.000 rpm	24.000 rpm	24.000 rpm	24.000 rpm	24.000 rpm
Yan Freze Motoru Side Milling Motor	Opsiyonel Optional	Opsiyonel Optional	Opsiyonel Optional	Opsiyonel Optional	-
C Eksen Ünitesi C Axis Unit	Opsiyonel Optional	Opsiyonel Optional	Opsiyonel Optional	Opsiyonel Optional	-
Çoklu Delik Ünitesi Boring Unit	17 Takım Kapasiteli 17 Tools Capacity	17 Takım Kapasiteli 17 Tools Capacity	17 Takım Kapasiteli 17 Tools Capacity	17 Takım Kapasiteli 17 Tools Capacity	-
CAD/CAM Program CAD/CAM Program	Alphacam Essential 2D	Alphacam Essential 2D	Alphacam Essential 2D	Alphacam Essential 2D	Alphacam Essential 2D
Çalışma Tablası Yapısı Working Table Structure	Konsol Tabla Console Type	Konsol Tabla Console Type	Konsol Tabla Console Type	Konsol Tabla Console Type	Düz Tabla(Alüminyum) Flat Table(Aluminium)
Vakum Konsolu Sayısı Vacuum Console Number	4 Adet 4 Pieces	6 Adet 6 Pieces	8 Adet 8 Pieces	10 Adet 10 Pieces	-
Eksen Hızları (X-Y-Z) Axis Speeds (X-Y-Z)	70 - 70 - 20 m/min 229-229-65 ft/min	70 - 70 - 20 m/min 229-229-65 ft/min	70 - 70 - 20 m/min 229-229-65 ft/min	70 - 70 - 20 m/min 229-229-65 ft/min	70 - 70 - 20 m/min 229-229-65 ft/min
Vakum Pompası Gücü Vacuum Pump Power	100m³/h 4.8 HP	100m³/h 4.8 HP	100m³/h 4.8 HP	100m³/h 4.8 HP	250m³/h 8.9 HP
Çalışma Alanı Working Area	Tek Bölge Single Area	Çift Bölge Double Area	Çift Bölge Double Area	Çift Bölge Double Area	Çift Bölge Double Area
Kontrol Ünitesi Control Unit	PC Tabanlı PC Based	PC Tabanlı PC Based	PC Tabanlı PC Based	PC Tabanlı PC Based	PC Tabanlı PC Based
Kurulu Güç Installed Power	25 kW 34 HP	25 kW 34 HP	25 kW 34 HP	25 kW 34 HP	25 kW 34 HP
Ağırlık(Yaklaşık Olarak) Weight (Approx.)	3.500 kg 7716 lbs	3.700 kg 8157 lbs	5.000 kg 11023 lbs-	7.200 kg 15873 lbs	5.500 kg 12125 lbs

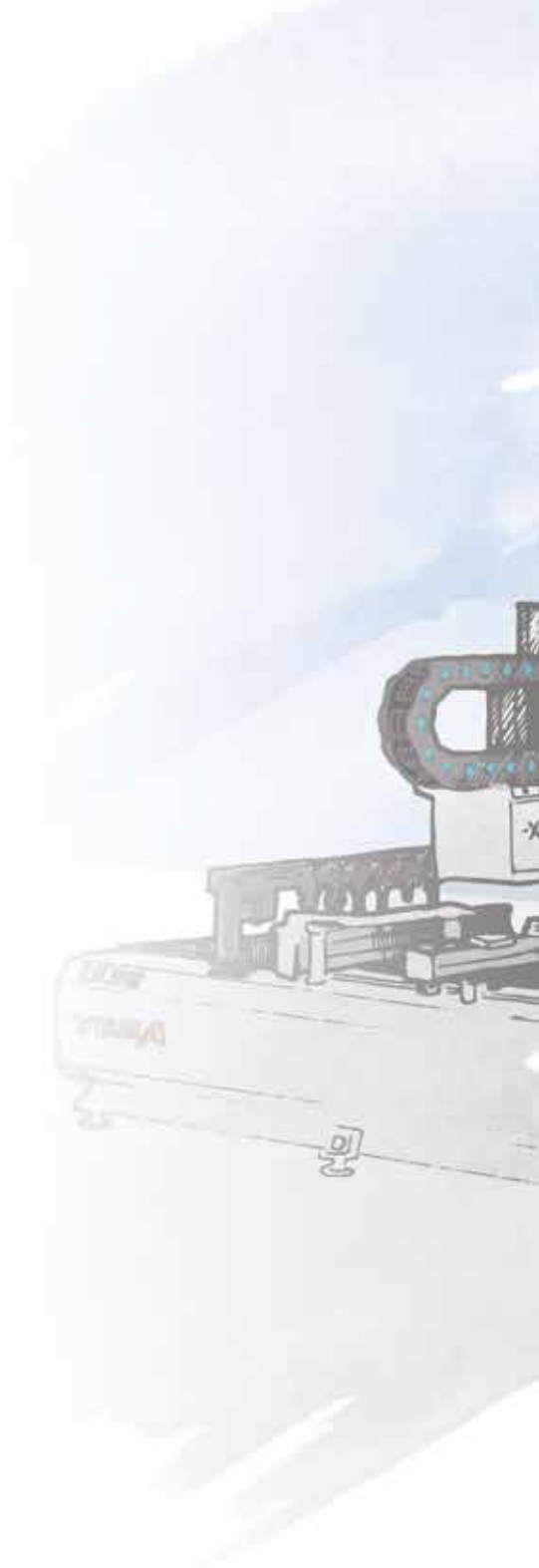

AES Merkez Headquarter:

NOSAB Seftali Cd. 118. Sk. No:4
16140 Bursa / TURKEY

T: +90 224 443 33 90 **F:** +90 224 443 29 65
info@aesgroup.com.tr

AES America Branch:

2800 Lively Boulevard.
Elk Grove Village IL60007 USA

T: +1 847 879 11 46 **F:** +1 847 430 48 03
usa@aesgroup.com.tr

WEB SITE



VIDEO



    /aescnc 