

Rover 35

Centro di lavoro a CNC
CNC-gesteuertes Bearbeitungszentrum

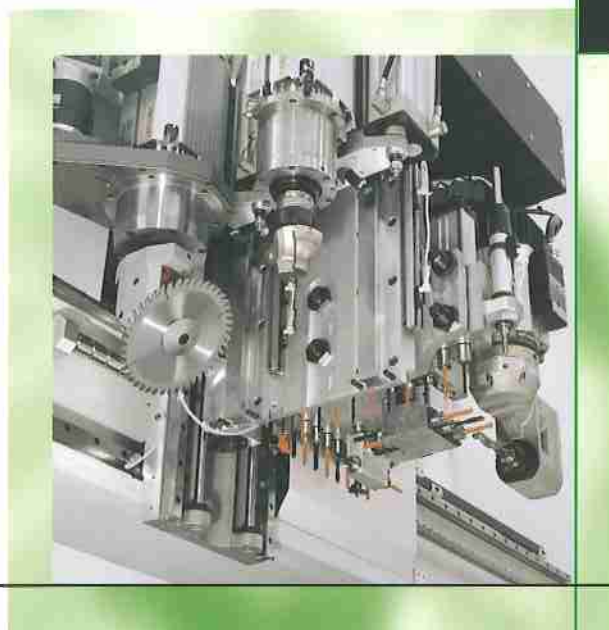
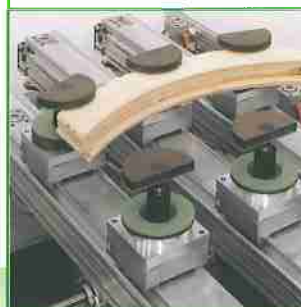

Rover 35

POTENZA E VERSATILITA' LEISTUNG UND VIELSEITIGKEIT

Rover 35 è il centro di lavoro in grado di offrire al mercato le migliori prestazioni in termini di

- flessibilità
- produttività
- affidabilità
- qualità
- sicurezza
- semplicità d'utilizzo

Rover 35 ist das Bearbeitungszentrum, das in der Lage ist, dem Markt die besten Leistungen in Bezug auf die folgenden Punkte zu bieten:

- *Flexibilität,*
- *Produktivität,*
- *Zuverlässigkeit,*
- *Qualität,*
- *Sicherheit,*
- *Leichte Handhabung.*



Rover 35

Rover 35 è il centro di lavoro in grado di offrire al mercato le migliori prestazioni in termini di

- flessibilità
- produttività
- affidabilità
- qualità
- sicurezza
- semplicità d'utilizzo

POTENZA E VERSATILITA' LEISTUNG UND VIELSEITIGKEIT

Rover 35 ist das Bearbeitungszentrum, das in der Lage ist, dem Markt die besten Leistungen in Bezug auf die folgenden Punkte zu bieten:

- *Flexibilität,*
- *Produktivität,*
- *Zuverlässigkeit,*
- *Qualität,*
- *Sicherheit,*
- *Leichte Handhabung.*





Rover 35

**PROGETTATA PER RESISTERE ALLE
SOLLECITAZIONI PIÙ SEVERE**
*ENTWICKELT, UM DEN HÄRTESTEN ANSPRÜCHEN GERECHT
ZU WERDEN*

Il costante successo del marchio Biesse sui principali mercati mondiali è rappresentato da un patrimonio di conoscenze tecniche, uomini e tecnologie con lo scopo di ricercare e sviluppare soluzioni costruttive sempre più avanzate.

Der konstante Erfolg des Markenzeichens Biesse auf den bedeutendsten Weltmärkten wird durch ein Reichtum an technischem Wissen, durch Menschen und Technologien dargestellt, die alle den Zweck haben, immer fortschrittlichere Konstruktionslösungen zu suchen, zu entwickeln und auszubauen.

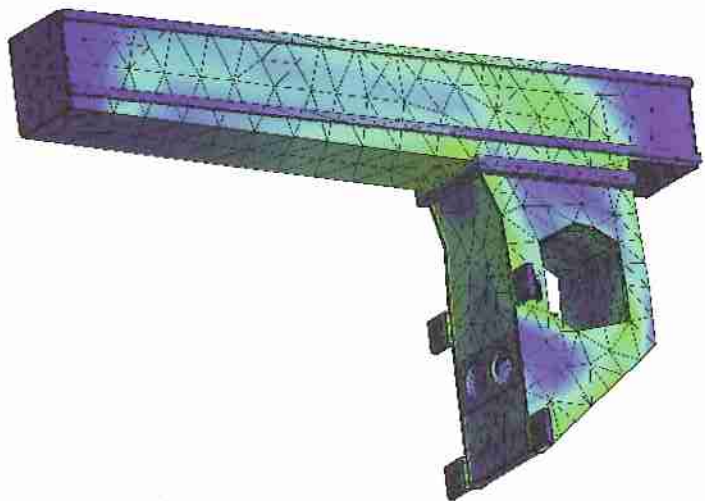
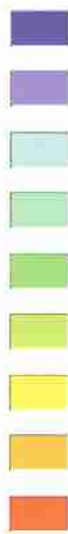

Rigida...

La qualità dei prodotti Biesse inizia già dalla fase di progettazione, dove viene utilizzato un pacchetto CAD per modellazione solida, in grado di simulare le sollecitazioni dinamiche generate durante le lavorazioni ed evidenziare le zone che necessitano di irrigidimento.

...ed affidabile.

Un'elevata affidabilità è garantita dalla scelta dei materiali, della qualità della componentistica e dagli oltre 140 test interni che le macchine subiscono prima di essere consegnate al cliente finale.

Steifigkeit...

Die Qualität der Biesse-Produkte beginnt bereits in der Planungsphase. Für die solide Struktur und deren Planung mittels eines CAD-System hat man im Vorfeld alle Möglichkeiten die mechanische Beanspruchung während des Echbetriebs der Maschine zu simulieren und zu verbessern. Auf diese Art und Weise können eventuelle Verstärkungen der Maschinenständers direkt eingebracht werden.

...und Zuverlässigkeit

Eine erhöhte Zuverlässigkeit wird durch die Wahl des Materials, der Qualität der Komponenten und von über 140 internen Tests gewährleistet, denen die Maschinen vor der Übergabe an den Endkunden unterzogen werden.

Rover 35

RIGIDITÀ, PRECISIONE E VELOCITÀ DI ESECUZIONE
STEIFIGKEIT, PRÄZISION UND GESCHWINDIGKEIT
DER ACHSEN

Gli spostamenti sugli assi X e Y avvengono a 100 m/1' con accelerazioni pari a 6 m/sec² che permettono di raggiungere la velocità massima in 0,3 secondi: prestazioni uniche per questa categoria di macchine. La movimentazione in Y avviene tramite vite a ricircolo di sfere da 40 mm di diametro. La movimentazione in X è ottenuta tramite cremagliera rettificata a denti elicoidali e doppio pignone con recupero giochi. Un dispositivo per la lubrificazione automatica delle guide e delle viti garantisce l'elevata affidabilità nel tempo di tutte le parti in movimento.

Die Bewegung der Achsen X und Y erfolgen mit 100 m/1' mit einer Beschleunigung von 6 m/sec² die das Erreichen der Höchstgeschwindigkeit in 0,3 Sekunden ermöglichen. Diese Dynamik ist einzigartig in dieser Maschinenkategorie.

Der Antrieb der Y-Achse erfolgt mittels Kugelumlaufspindel mit einem Durchmesser von 40 mm. Der Antrieb der X-Achse wird mittels geschliffener Schräg Zahnstange und vorgespannten Doppelritzel durchgeführt, um hohe Beschleunigungswerte zu ermöglichen. Durch eine automatische Zentralschmierung für die Führungen und Kugelumlaufspindel kann so eine erhöhte Zuverlässigkeit aller sich bewegenden Teile garantiert werden.



Rover 35

**MASSIMA CONFIGURABILITÀ PER
OGNI ESIGENZA PRODUTTIVA**
*MAXIMALE KONFIGURIERBARKEIT FÜR
JEDEN PRODUKTIONSANSPRUCH*

CONFIGURAZIONE 1
KONFIGURATION 1

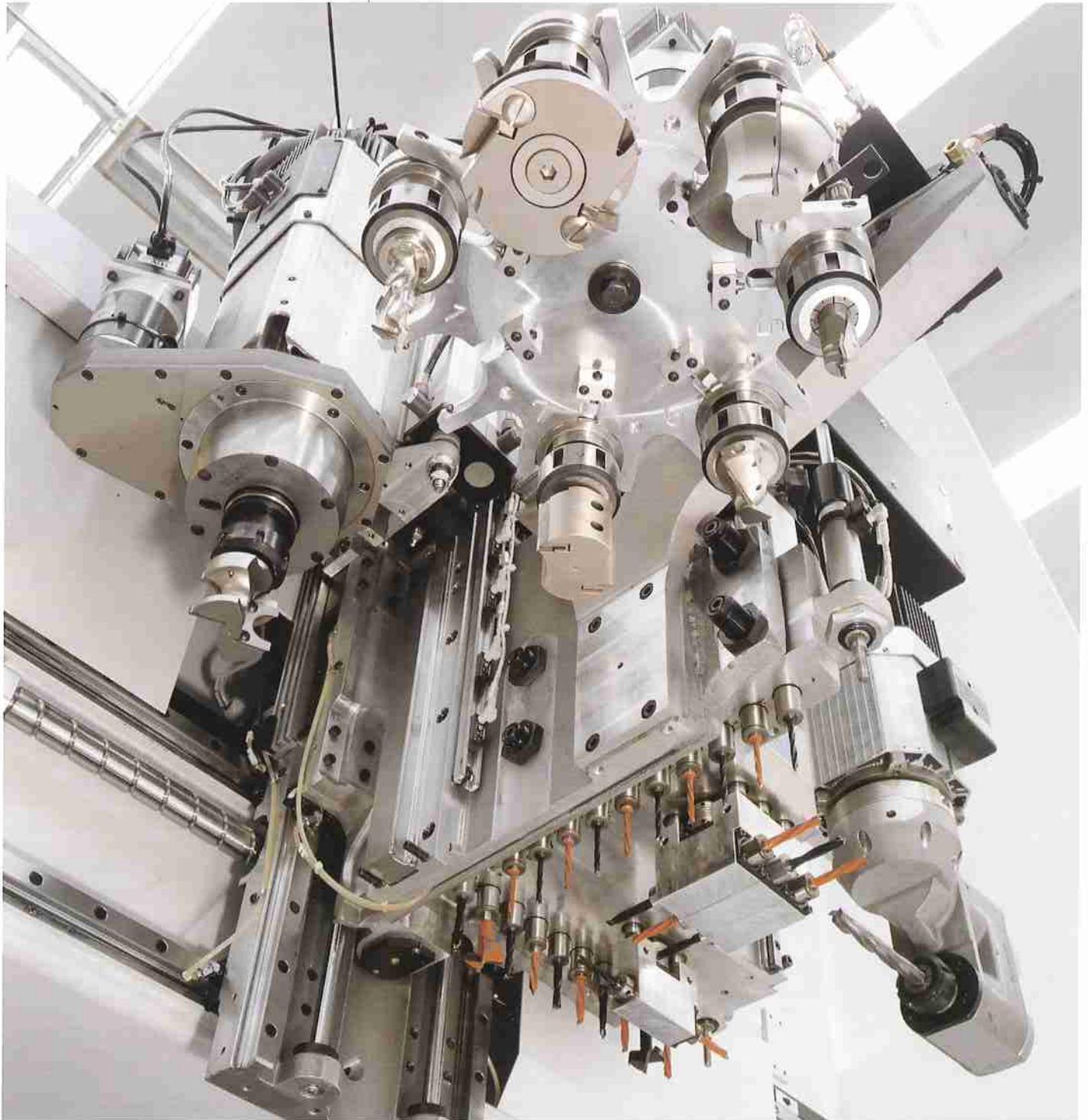

Rover 35

CONFIGURAZIONI KONFIGURATIONEN

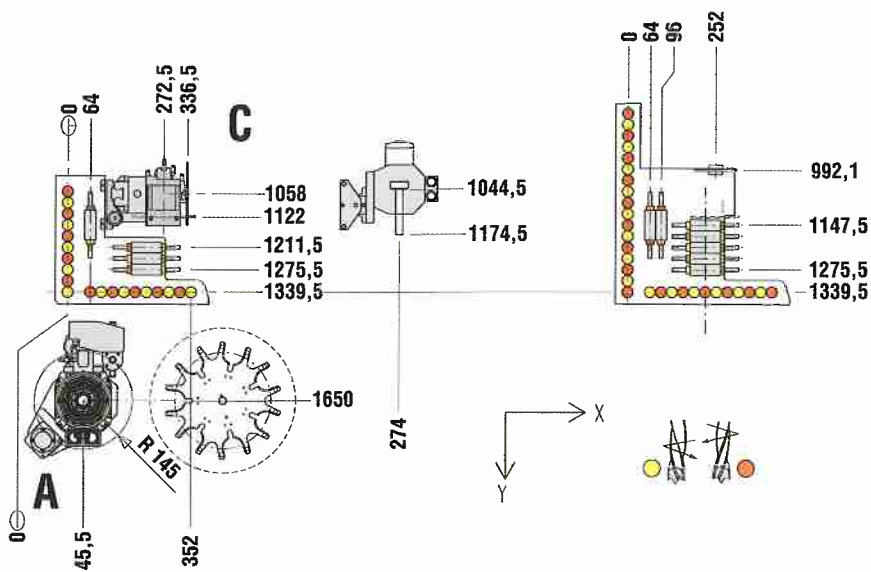

Configurazione 1

Pos.A

Elettromandrino 7,5 / 12 / 13,5 kW

Pos.C

Lama 160 mm 0°-90°
unità di fresatura orizzontale

Unità di foratura

Nr.28 / 43 mandrini

Cambio utensile

Revolver 7 posizioni

Konfiguration 1

Pos. A

Elektrospindel 7,5 / 12 / 13,5 kW

Pos. C

Sägeaggregat 160 mm 0°-90°

Horizontale Fräseinheit

Bohreinheit

28 / 43 Spindeln

Werkzeugwechsel

Revolver 7 Positionen

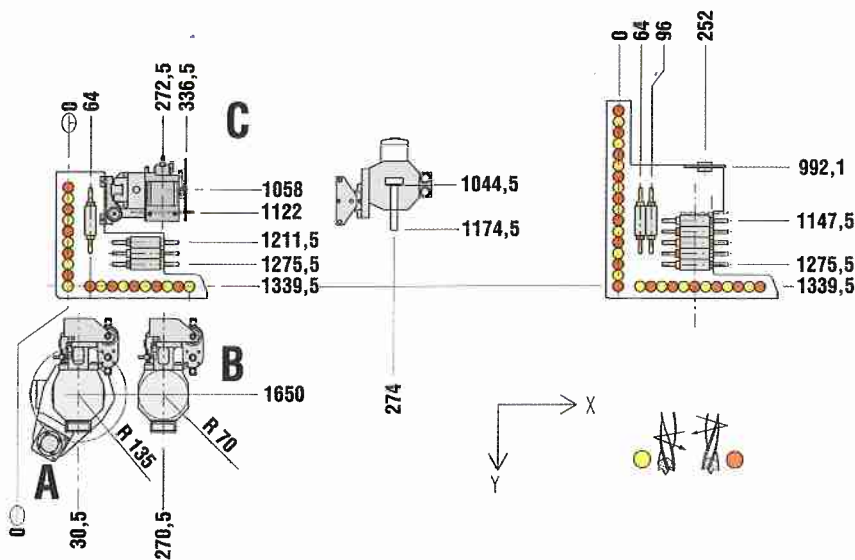

Configurazione 2

Pos.A

Elettromandrino 7,5 / 12 / 13,5 kW

Pos.B

Elettromandrino 7,5 / 12 kW

Pos.C

Lama 160 mm 0°-90°
unità di fresatura orizzontale

Unità di foratura

Nr.28 / 43 mandrini

Konfiguration 2

Pos. A

Elektrospindel 7,5 / 12 / 13,5 kW

Pos. B

Elektrospindel 7,5 / 12 kW

Pos. C

Sägeaggregat 160 mm 0°-90°

horizontale Fräseinheit

Bohreinheit

28 / 43 Spindeln

Rover 35

CAMPI DI LAVORO ARBEITSBEREICHE

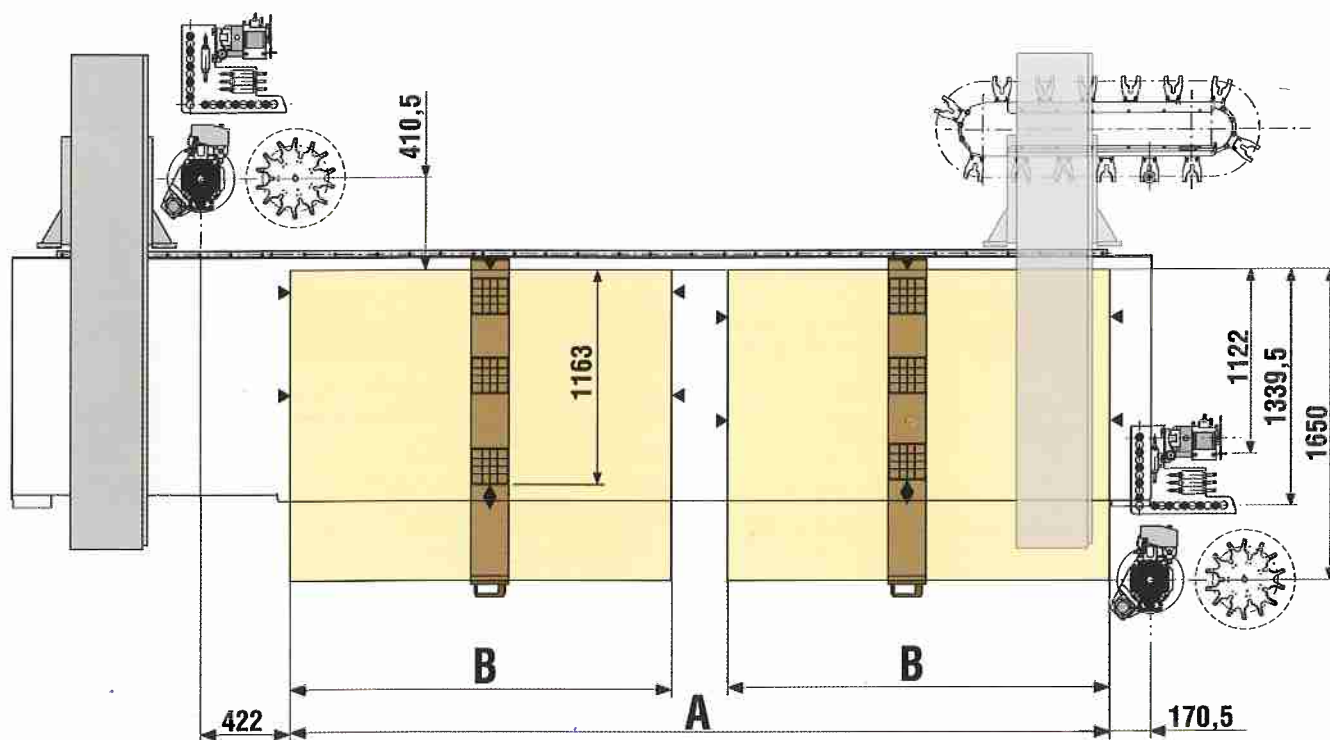

	S	L	XL
A (mm)	3.500	4.500	6.000
B (mm)	1.650	2.150	2.900

	S	L	XL
A	3.500	4.500	6.000
B	1.050	1.550	2.300



CONFIGURAZIONE 2
KONFIGURATION 2

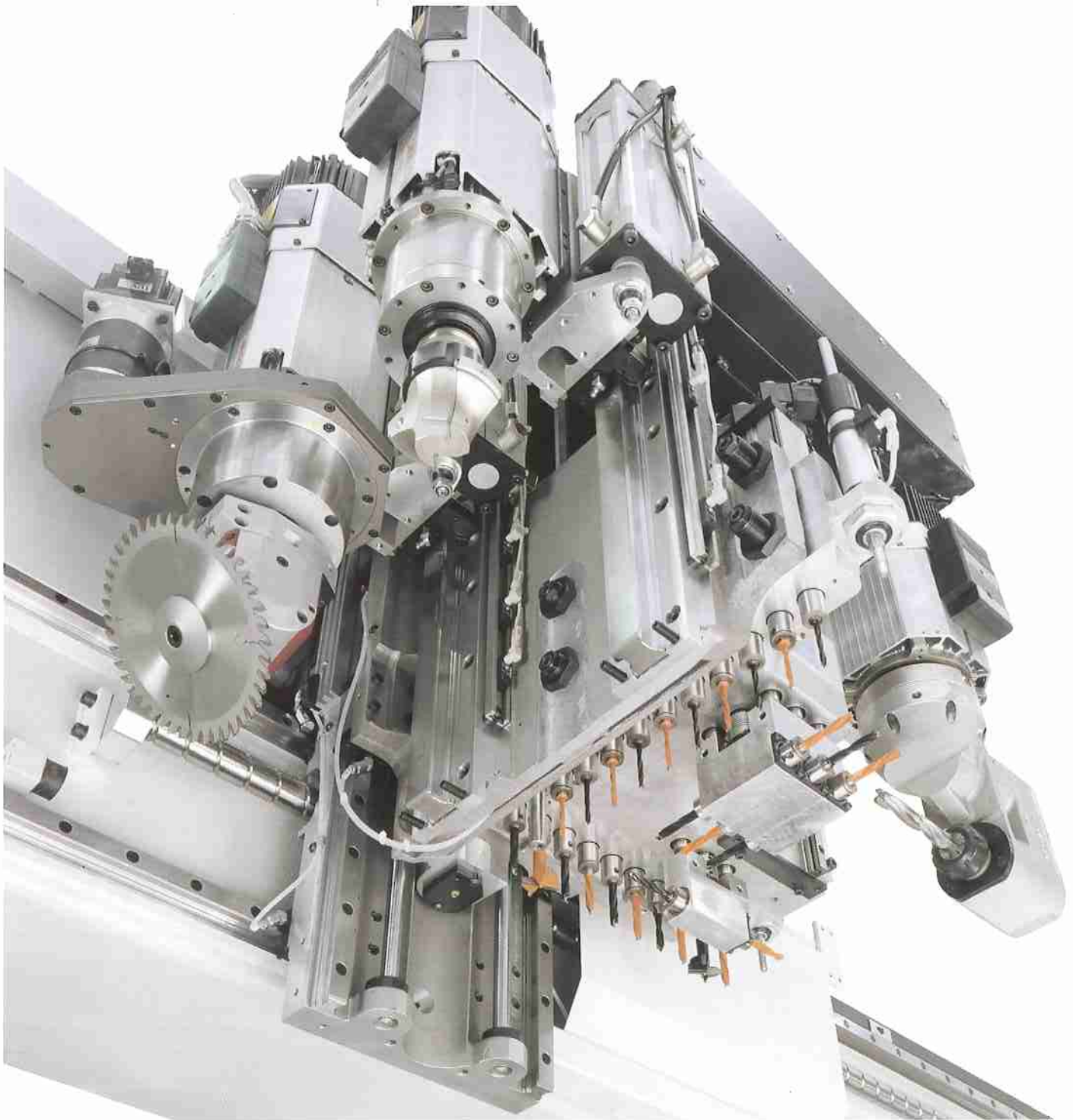

Rover 35

LAVORAZIONI COMPLESSE IN TEMPI BREVI *SCHNELLE UND KOMPLEXE BEARBEITUNGEN*

Una nuova generazione di elettromandri:

- 7,5 e 13,5 kW raffreddati ad aria
- 12 kW raffreddato a liquido

Il 4° asse interpolante, installabile anche in un secondo momento, permette di ruotare aggregati in continuo su 360°

Eine neue Generation an Elektrospeindeln:

- 7,5 und 13,5 kW luftgekühlt
- 12 kW Flüssigkeitsgekühlt

Mit der interpolierenden 4. Achse, die auch zu einem späteren Zeitpunkt nachträglich installiert werden kann, ermöglicht es, die jeweiligen Aggregate kontinuierlich um 360° zu drehen.



Rover 35

CAMBIO UTENSILE RAPIDO ED AFFIDABILE *SCHNELLER UND BETRIEBSSICHERER WERKZEUGWECHSELER*

Il cambio utensile a catena a 14 o 21 posizioni permette la sostituzione contemporanea di due utensili dimezzando il tempo di cambio e aumentando la produttività.

Durch das Kettenwechselsystem mit 14 oder 21 Positionen können zwei Werkzeuge gleichzeitig gewechselt werden. Dadurch wird die Zeit für den Wechsel halbiert und die Produktivität erhöht.



Il cambio utensile a revolver a 7 posizioni permette di eseguire la sostituzione dell'utensile senza perdite di tempo

Der Revolverwerkzeugwechsler mit 7 Positionen ermöglicht es, ein Wechseln des Werkzeugs ohne Zeitverlust.

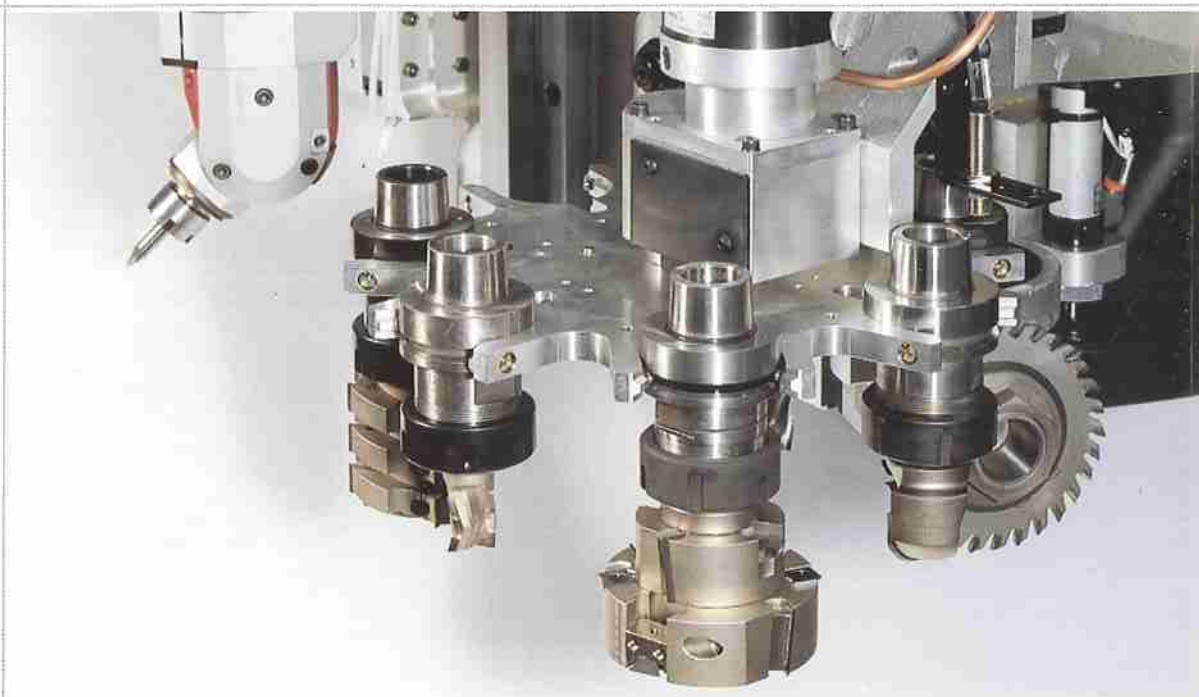

Rover 35

ATS: UNA SOLUZIONE PER OGNI ESIGENZA
ATS: EINE LÖSUNG FÜR JEDEN ANSPRUCH



Fissare e rimuovere scomode attrezzature, sono problemi che appartengono al passato
L'innovativo piano di lavoro ATS (Advanced Table-setting System) è un brevetto esclusivo Biesse.
Consente di bloccare rapidamente pezzi di qualsiasi forma e dimensione e di ridurre drasticamente i tempi di attrezzaggio.

Das Montage und Demontage von umständlichen Spannvorrichtungen ist ein Problem, das der Vergangenheit angehört.

Der innovative Arbeitstisch ATS (Advanced Table-setting System) ist ein exklusives Patent der Firma Biesse. Dieses System ermöglicht ein schnelles Spannen der Werkstücke jeder Form und Größe, dadurch werden die Rüstzeiten drastisch reduziert.

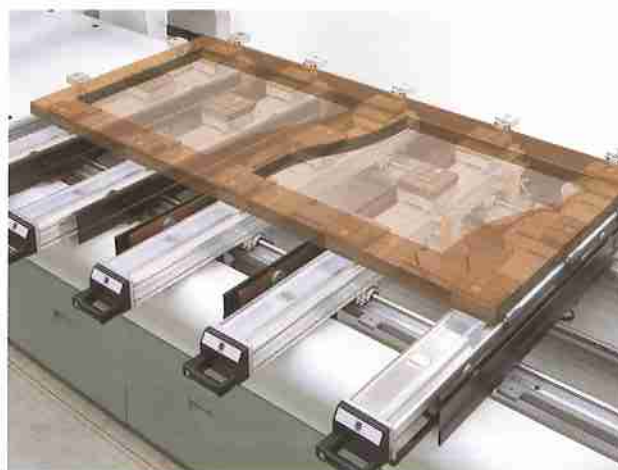

GRANDE POTENZIALITÀ D'IMPIEGO

GROBES ANWENDUNGSPOTENTIAL

Lavorazione di porte in pendolare per massima produttività.
Wechselbearbeitung von Türen für die maximale Produktivität



Sbattentatura
Formfräsen von Türen und Fenster

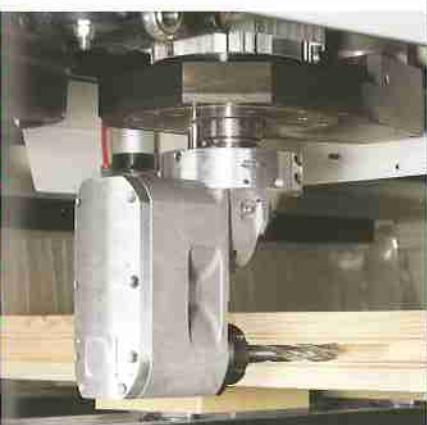

Scasso per serratura
Schlosskasten



Foratura inclinata per anube.
Bohren für Anuba-Bänder

Esecuzione in un unico posizionamento di scale fino a 6 metri per elevata precisione.

Bearbeitung von Treppen bis zu 6 Metern in einer einzigen Aufspannung für eine erhöhte Präzision.



Lavorazione del gradino
Bearbeitung der Stufe



Lavorazione del montante laterale
e del corrimano
*Bearbeitung der seitlichen Treppenwange und
Handlauf*

Soluzioni software per la progettazione
Biesse utilizza pacchetti software specializzati per la progettazione delle scale e per la trasformazione automatica dei disegni in programmi per il CN della macchina.

Softwarelösungen für die Planung
Biesse arbeitet mit speziellen Softwarepakete für den Entwurf von Treppen mit der Konvertierung und Übertragung der Zeichnungen direkt in Programme für die Steuerung der Maschine.

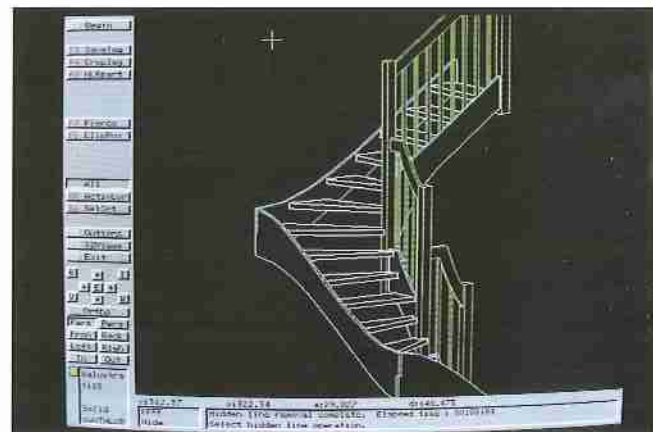

Rover 35

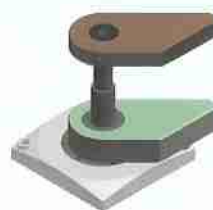
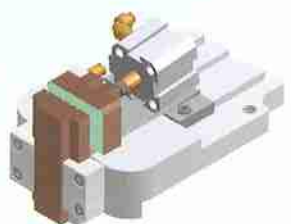
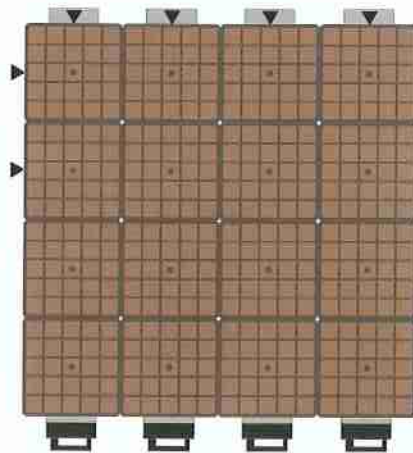

Rover 35

**ATS: INNOVAZIONE NEL BLOCCAGGIO E
RIFERIMENTO DEI PEZZI**

***ATS: INNOVATION BEIM SPANNEN UND ANLEGEN
DER WERKSTÜCKE***



Visualizzatori delle quote di posizionamento
delle controsagome e dei piani di lavoro.

*Digitalanzeigen für die Position der Schablonen
und der Arbeitstische*

Rover 35

**UNICLAMP (BREVETTATO):
LA MIGLIOR SOLUZIONE PER LA
PRODUZIONE DI SERRAMENTI**

***UNICLAMP (PATENTIERT):
DIE BESTE LÖSUNG FÜR
DIE HERSTELLUNG VON FENSTERN UND TÜREN***



Rover 35

SICUREZZA SENZA COMPROMESSI SICHERHEIT OHNE KOMPROMISSE

Biesse ha recepito scrupolosamente le indicazioni riportate nella Direttiva Macchine 89/392 relativamente alla sicurezza dell'ambiente di lavoro ed all'ergonomia dell'operatore.

Biesse hat die in den Maschinenrichtlinie CE-Norm 89/392 aufgeführten Anweisungen in Bezug auf die Sicherheit der Arbeitsumgebung und der Bedienerergonomie gewissenhaft umgesetzt



Rover 35 in allestimento CE
Rover 35 in CE-Ausstattung

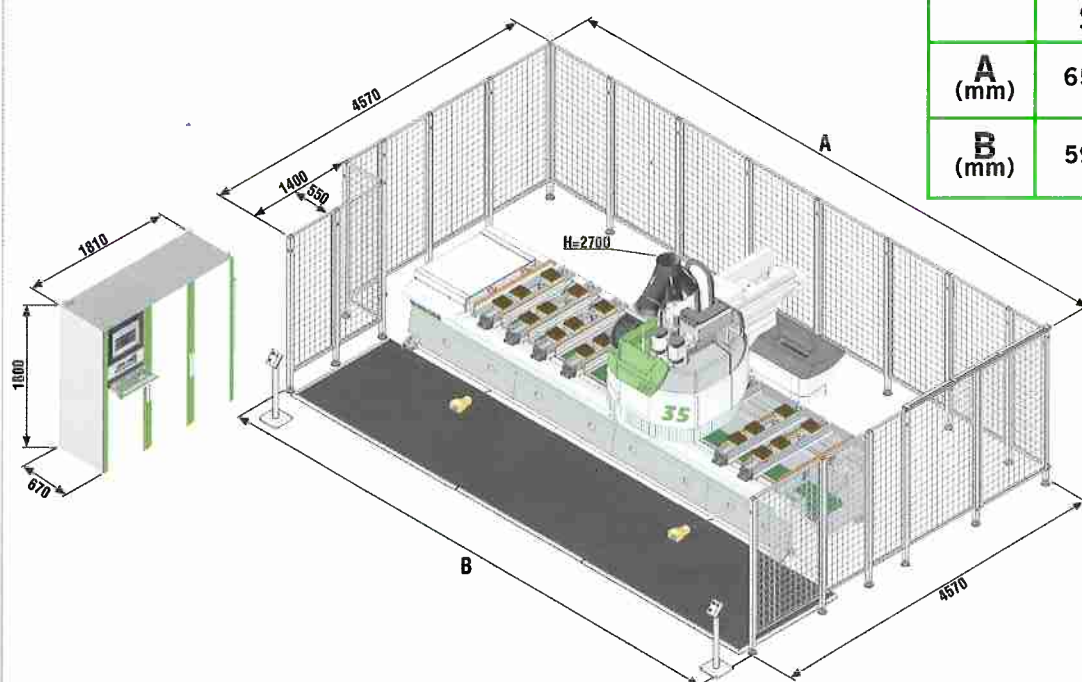

	S	L	XL
A (mm)	6537	7587	9187
B (mm)	5980	7030	8630



CAMPO DI LAVORO

X – versione S/L/XL

Y

Passaggio pezzo

Corso asse X – versione S/L/XL

Corso asse Y – versione S/L/XL

Corso asse Z – versione S/L/XL

Velocità assi X / Y / Z

UNITÀ DI FORATURA

Mandrini foratura verticale

Mandrini foratura orizzontale

Potenza motore

Diametro gruppo lama

Potenza motore lama

UNITÀ DI FRESATURA

Attacchi

Rotazione max ISO30/HSKF63

Dimensione codolo utensile

UNITÀ FRESATURA ORIZZONTALE

Rotazione max

UNITÀ LAMA 0°-90°

Diametro

UNITÀ LAMA 0°-90°

Diametro

INVERTER**MAGAZZINI UTENSILI**

Posti nei magazzini utensili

Diametro max utensile

Pompa del vuoto

DIMENSIONI PER TRASPORTO

S

L

XL

ARBEITSBEREICH

X – Version S/L/XL

Y

Werkstückhöhe (Durchlass)

Achsenhub X – Version S/L/XL

Achsenhub Y – Version S/L/XL

Achsenhub Z – Version S/L/XL

X / Y / Z Achsengeschwindigkeit

BOHREINHEIT

Vertikalbohrspindeln

Horizontalbohrspindeln

Motorleistung

Durchmesser des Werkzeugschaftes

Motorleistung der Säge aggregat

FRÄSAGGREGAT

Aufnahmesystem

Max. Drehzahl ISO30/HSKF63

Durchmesser des Werkzeugschaftes

HORIZONTALE FRÄSAGGREGAT

Max. Drehzahl

SÄGEAGGREGAT 0°/90°

Durchmesser

SÄGEAGGREGAT 0°/90°

Durchmesser

INVERTER**WERKZEUGMAGAZINE**

Plätze in den Werkzeugmagazinen

Max. Werkzeugdurchmesser

Vakuumpumpe

TRANSPORTMAßE

S

L

XL

mm	3.500/4500/6000	inch.	137.8/177.2/236.2
mm	1.650	inch.	65.0
mm	180	inch.	7.1
mm	4.047/5.047/6.547	inch.	159,3/198,7/257,8
mm	2.060,5	inch.	81.1
mm	275	inch.	10.8
m/min.	100/100/30	feet/min.	328/328/98
n.	20	n.	20
n.	29	n.	29
n.	8	n.	8
n.	14	n.	14
kW	1,7	HP	2,5
kW	2x1,7	HP	2x2,5
mm	120	Inch.	4,7
kW	1,7	HP	2,5
kW	7,5-12-13,5	HP	10,2-16,3-18,3
Tipo	ISO 30/HSK F63	Type	ISO 30/HSK F63
Rpm	24.000/20.000	Rpm	24.000/20.000
mm	6+25	Inch.	0.23+1
kW	3,7	HP	5
Rpm	18.000	Rpm	18.000
KW	3,7	HP	5
mm	180	Inch.	7,1
kW	3	HP	4
mm	160	Inch.	6,3
kW	11-15	HP	15-20.5
n.	28	n.	28
mm	160	Inch.	6.3
m³/h	100	CFM	59
cm	660x238x244(h)	feet	21.7x7.8x8.0(h)
cm	760x238x244(h)	feet	24.9x7.8x8.0(h)
cm	910x238x244(h)	feet	29.9x7.8x8.0(h)

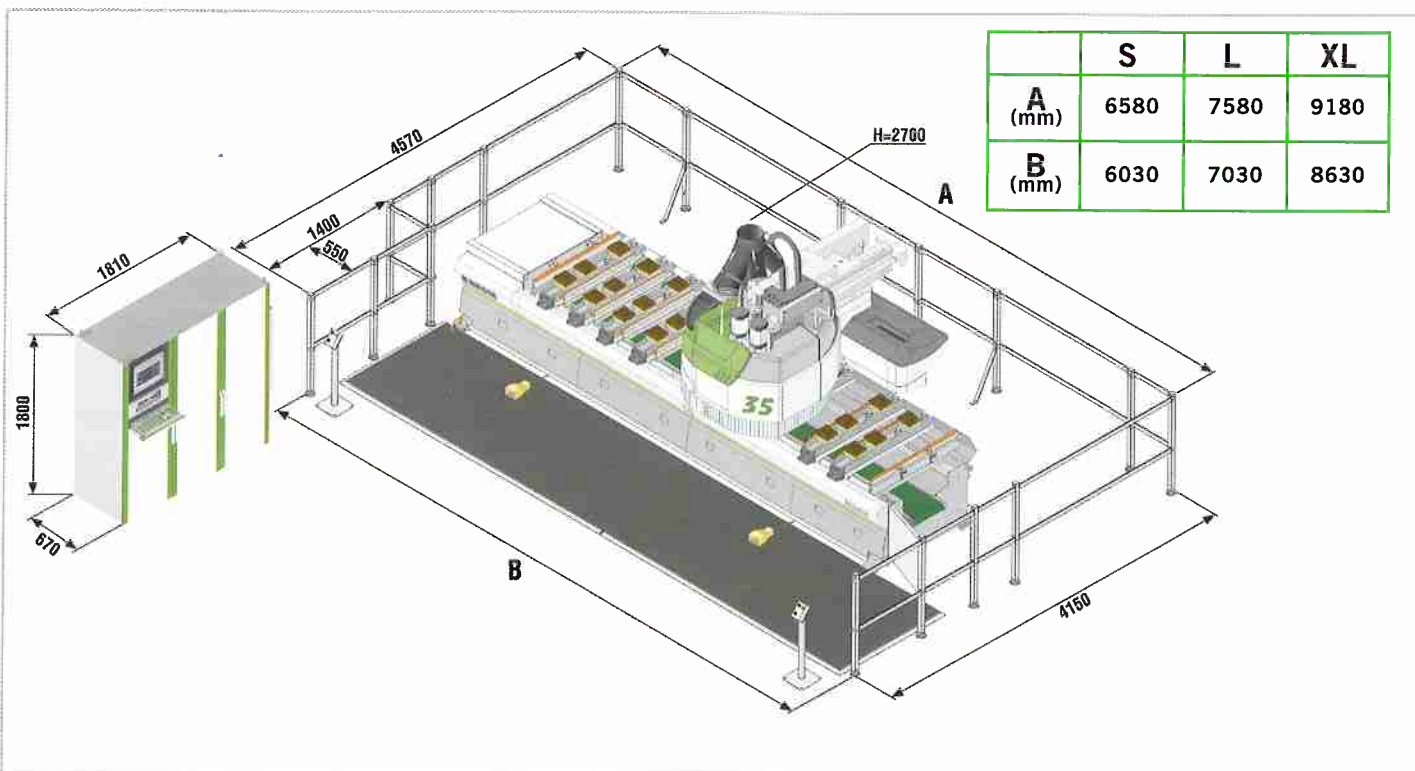

Rover 35

CONTROLLO NUMERICO E SOFTWARE NUMERISCHE STEUERUNG UND SOFTWARE

Rover 35 è dotata di un potente controllo numerico con funzioni multitask.

L'esclusivo sistema **Mechatrolink** di governo digitale degli assi garantisce precisione ed affidabilità eliminando le interferenze tipiche dei sistemi analogici.

*Rover 35 ist mit einer leistungsfähigen numerischen Steuerung mit Multitask-Funktionen ausgestattet. Das exklusive System **Mechatrolink** mit digitaler Achsensteuerung garantiert Präzision und Zuverlässigkeit, da es die für analoge Systeme typischen Interferenzen beseitigt.*

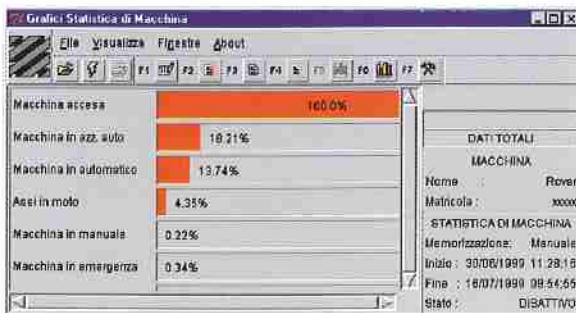

Statistica

Permette il monitoraggio della produttività e la manutenzione programmata, grazie all'acquisizione automatica dei dati relativi alla produzione ed alle ore di lavoro dei componenti macchina.

Statistik

Dank der automatischen Erfassung der Produktions- und der Arbeitsstunden der einzelnen Maschineneinheiten kann so eine Überwachung der Daten der Produktivität erfolgen. Ausserdem werden hier die gesteuerten Wartungszyklen visualisiert.

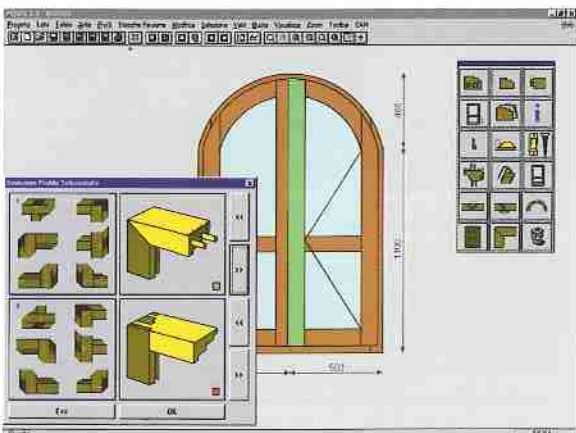

Software per la lavorazione di serramenti

E' uno strumento di facile utilizzo dedicato alla progettazione e realizzazione di serramenti ad arco e lineari con ampia libertà di scelta dei modelli.

Software für die Bearbeitung von Fenstern und Türen

Es handelt sich um ein einfach anzuwendendes Softwarepaket, das der Planung und Realisierung von bogenförmigen oder linearen Fenstern und Türen gewidmet ist.



NC 1000

- PC di Interfaccia utente con sistema operativo Windows
- 2 anni di garanzia sul PC in tutto il mondo
- completa compatibilità con hardware di futura generazione
- totale connettività con pacchetti gestionali e sistemi di rete reperibili sul mercato
- editor grafico assistito
- programmazione parametrica
- attrezzaggio grafico della testa operatrice
- attrezzaggio grafico dei piani di lavoro ed invio delle quote di posizionamento ai display a bordo macchina
- utilizzo del lettore codici a barre
- importazione files in formato DXF e CID.

NC 1000

- PC als Interface zwischen Maschine und Bediener mit dem Betriebssystem Windows
- 2 Jahre weltweite Garantie auf den PC
- komplette Kompatibilität mit der Hardware zukünftiger Generation
- vollständige Kompatibilität für Netzwerkanbindung mit auf dem Markt erhältlichen Netzsystemen
- Hilfestützte Editor
- parametrische Programmierung
- graphische gestützte Ausstattung der Arbeitseinheiten
- graphische Anzeige der Positionierungsquoten der Arbeitstische mit direkte Übertragung an die Maschine und an die digitale Anzeige
- Verwendung von Barcode-Lesegeräten
- Importieren von Dateien im DXF- und CID-Format.

L'interfaccia Windows garantisce un facile ed intuitivo utilizzo del CN che, mediante icone funzionali, consente all'operatore di individuare in modo immediato tutte le funzioni a disposizione. Il collegamento in rete di PC e controlli numerici permette la gestione in tempo reale della produzione di diversi centri di lavoro, consentendo uno scambio semplice e rapido dei programmi, sottoprogrammi, cicli fissi e distinte di lavoro.

Die Schnittstelle Windows garantiert eine einfache und verständliche Anwendung der NC-Steuerung, die es dem Bediener mittels Funktionsikone ermöglicht, sofort alle zur Verfügung stehenden Funktionen zu erkennen. Dank der PC-Netzverbindung und numerischer Steuerungen kann die Produktion verschiedener Bearbeitungszentren in realer Zeit simuliert werden, um so die Produktionsdaten optimieren zu können. Hier bei findet ein einfacher und schneller Austausch der Programme, Unterprogramme, festen Zyklen und Arbeitslisten statt.

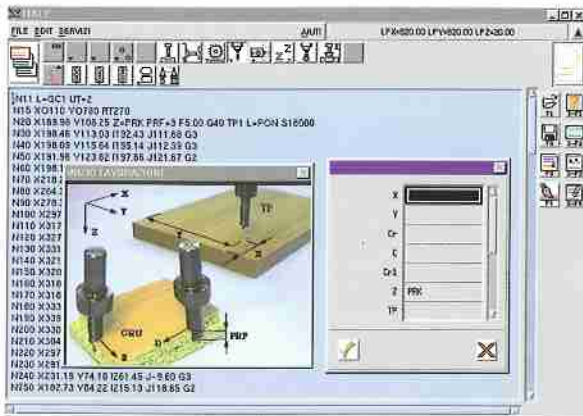

Pantografatura
Fräsbearbeitung

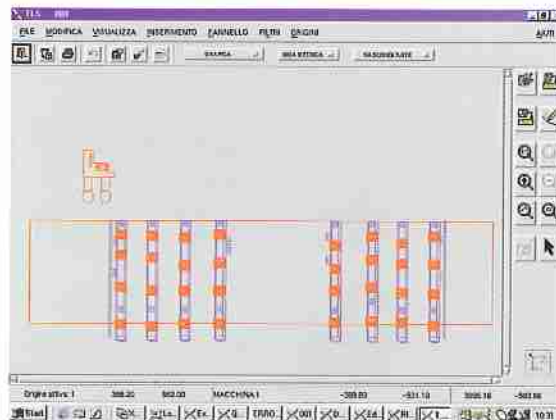

Attrezzaggio del piano
Rüstvorgaben der Tische

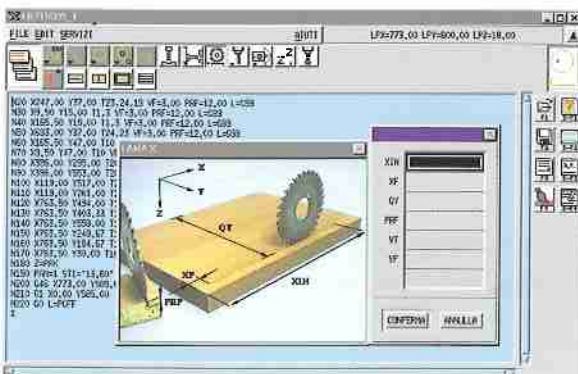

Programmazione assistita con aiuti grafici ed immagini
Hilfestützte Editor mit graphischen Bildern

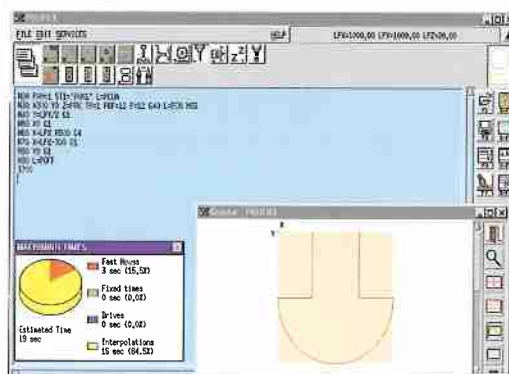

Calcolo dei tempi di esecuzione del programma e verifica del percorso utensile.

Berechnung der Echtzeit für die Programmausführung und graphische Anzeige des Bearbeitungsprofil.

Rover 35

**TELESERVICE E VIDEODIAGNOSI:
SOLUZIONI IN TEMPO REALE**
*TELESERVICE UND VIDEODIAGNOSE:
LÖSUNGEN IN KÜRZESTER ZEIT*



Teleservice e Videodiagnosi offrono la soluzione più avanzata ed efficiente per un servizio veloce ed efficace.

Teleservice permette al tecnico di intervenire dalla sede direttamente sul controllo numerico attraverso una connessione via modem.

Il modulo Videodiagnosi attraverso l'utilizzo di una telecamera consente di trasmettere in tempo reale immagini a colori al Service relative alla macchina o al pezzo da lavorare.

Vantaggi:

- miglioramento della qualità del servizio.
- eliminazione dei rischi di incomprensione.

Teleservice und Videodiagnose bieten die fortschrittlichste und effizienteste Lösung für einen schnellen und wirkungsvollen Kundendienst.

Der Teleservice erlaubt es dem Techniker, mittels einer Verbindung via Modem vom Stützpunkt aus direkt in die NC-Steuerung einzugreifen.

Das Modul Videodiagnose ermöglicht es mittels Verwendung einer Webcam, dem Kundendienst in Echtzeit Farbbilder von der Maschine oder dem zu bearbeitende Werkstück zu übermitteln.

Vorteile:

- Verbesserung der Kundendienstqualität
- Beseitigung der Gefahr von Missverständnissen

IL GRUPPO BIESSE DIE BIESSE GRUPPE

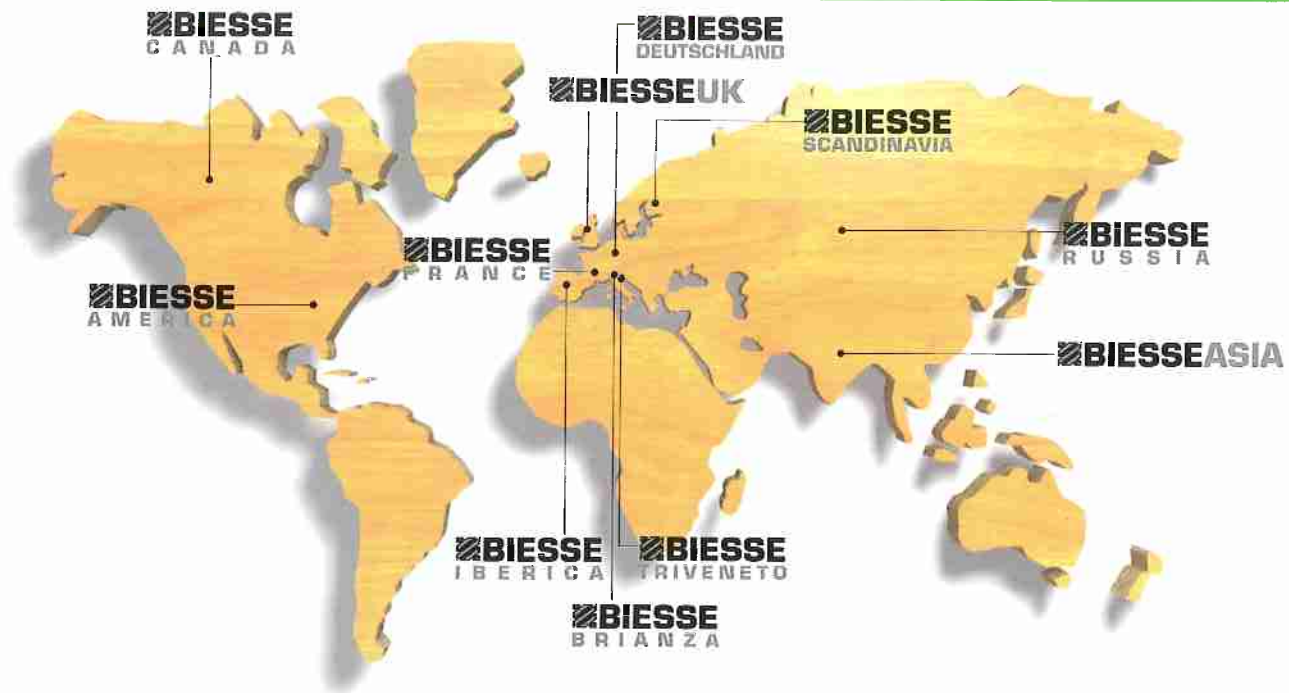

Oggi il gruppo Biesse conta 2069 dipendenti ed una superficie produttiva di 106.000 metri quadrati in Italia ed Austria. Fin dalla sua costituzione, avvenuta nel 1969, il Gruppo Biesse si è contraddistinto sul mercato mondiale per la forte crescita e per la decisa volontà di divenire un partner globale per le imprese dei settori in cui opera. *Heute zählt die Biesse Gruppe 2069 Beschäftigte und verfügt über eine Produktionsfläche von 106.000 Quadratmetern in Italien und Österreich. Bereits seit ihrer Gründung im Jahre 1969 hat sich die Biesse Gruppe aufgrund ihres starken Wachstums und ihres Zieles, ein globaler Partner der Unternehmen auf ihrem Sektor zu werden.*

Il gruppo Biesse commercializza i propri prodotti attraverso una rete capillare di 150 rivenditori e 14 filiali localizzati nei mercati maggiormente industrializzati. Mediante questa rete Biesse garantisce ai propri clienti, in tutto il mondo, un'efficiente servizio di consulenza ed assistenza post vendita.

Die Biesse Gruppe vertreibt ihre Produkte über 14 Filialen und ein weltweites Netz an Händlern, die in den hochindustrialisierten Märkten angesiedelt sind. So kann Biesse den Kunden in aller Welt eine fundierte Beratung und einen effektiven Kundendienst für die Zeit nach dem Verkauf garantieren.

Il gruppo Biesse è strutturato in quattro divisioni ciascuna delle quali si articola in unità produttive dedicate a singole linee di prodotto:

Die Biesse Gruppe ist in vier Abteilungen gegliedert. Jede von ihnen umfasst eine Produktionseinheit nach einzelnen Produktlinien:

La **DIVISIONE LEGNO** sviluppa e produce macchine per l'industria del mobile e dei serramenti ed offre una gamma di soluzioni per l'intero ciclo di lavorazione industriale del legno e dei suoi derivati.

Die ABTEILUNG HOLZ entwickelt und produziert Maschinen für die Möbel- sowie für die Fenster- und Türindustrie und bietet Lösungen für den gesamten Bereich der industriellen Bearbeitung von Holz und Holzwerkstoffen an.

La **DIVISIONE VETRO E MARMO** realizza macchine destinate alle aziende di trasformazione del vetro, marmo e pietre naturali e più in generale all'industria dell'arredamento, dell'edilizia strutturale e dell'automobile.

Die ABTEILUNG GLAS UND MARMOR stellt Maschinen her, die für Unternehmen zur Bearbeitung von Glas, Marmor und Natursteinen sowie für die Einrichtungs-, die Strukturbau- und die Automobilindustrie bestimmt sind.

La **DIVISIONE SISTEMI** fornisce soluzioni di ingegneria ed impianti "chiavi in mano" ai clienti che devono risolvere complessi problemi di produzione, tecnologia e logistica.

Die ABTEILUNG SYSTEME liefert für Kunden mit komplexen Technologie-, Produktions- und Logistikanforderungen Lösungen auf dem Gebiet des Ingenieurwesens und „schlüsselfertige“ Anlagen.

La **DIVISIONE MECCATRONICA** progetta e produce componenti tecnologicamente avanzati ad alta precisione sia per il gruppo che per il mercato esterno.

Die ABTEILUNG MECHATRONIK plant und produziert technologisch hochwertige Präzisionskomponenten sowohl für die Biesse Gruppe als auch für den externen Markt.



Biesse in the World

BIESSE BRIANZA Srl

Seregno (Milano)
Tel. +39 0362 222518 Fax +39 0362 221599
E-mail: biessecm@biessebrianza.com
www.biesse.com

BIESSE TRIVENETO Srl

Codognè (Treviso)
Tel. +39 0438 795700 Fax +39 0438 795722
E-mail: ufficio.commerciale@biessetriv.it
www.biesse.com

BIESSE ASIA Pte. Ltd.

Singapore
Tel. +65 368 2632 Fax +65 368 1969
E-mail: mail@biesse-asia.com.sg
Tangerang, Indonesia
Tel. +62 21 5470534 Fax +62 21 5470636

BIESSE AMERICA Inc.

Charlotte, North Carolina
Tel. +1 704 357 3131 Fax +1 704 357 3130
E-mail: sales@biesseusa.com
Grand Rapids, Michigan
Tel. +1 616 554 0990 Fax +1 616 554 9880
www.biesseusa.com

BIESSE CANADA Inc.

Terrebonne, Québec
Tel. +1 450 477 0484 Fax +1 450 477 0284
E-mail: sales@biessecanada.com
Mississauga, Ontario
Tel. +1 905 795 0220 Fax +1 905 564 4939
E-mail: biesselo@sympatico.ca
Surrey, British Columbia
Tel. +1 604 588 1754 Fax +1 604 588 1745
E-mail: biessev@direct.ca

BIESSERVICE SCANDINAVIA

Emmaboda, Svezia
Tel. +46 471 25170 Fax +46 471 25107

BIESSE UK Ltd.

Daventry, Northants
Tel. +44 1327 300366 Fax +44 1327 705150
E-mail: biesse.uk@biesse.co.uk
www.biesse.co.uk

BIESSE DEUTSCHLAND GmbH

Elchingen
Tel. +49 (0)7308 96060 Fax +49 (0)7308 960666
E-mail: biesse.sued@biesse.de
Laehne
Tel. +49 (0)5731 744870 Fax +49 (0)5731 744 8711
E-mail: biesse.nord@biesse.de

BIESSE FRANCE

Chaponnay, Lyon
Tel. +33 (0)478 967329 Fax +33 (0)478 967330
E-mail: biesse.groupefrance@biesse-groupefrance.fr
www.biesse-groupefrance.fr

BIESSE IBERICA SL

Hospitalet, Barcelona
Tel. +34 93 2631000 Fax +34 93 2633802
E-mail: biesse@biesse.es
www.biesse.es

BIESSE RUSSIA

Representative Office
Mosca, Russia
Tel. +7 095 9565661 Fax +7 095 9565662
E-mail: sales@biesse.ru

Dati tecnici ed illustrazioni non sono impegnativi. Biesse Spa si riserva il diritto di apportare eventuali modifiche senza preavviso.

Biesse behält sich das Recht vor, Änderungen an den Produkten und Unterlagen ohne Ankündigung vorzunehmen. Die Abbildungen sind nicht verbindlich.

Documentazione realizzata dagli Uffici Tecnici Biesse. Editing: Marketing Advertising Department - Metodo.

www.biesse.com



Certif No 1060/98

61100 Pesaro _ Italia
Località Chiusa di Ginestreto _ Via della Meccanica 16
Tel. +39.0721.439.100 _ Fax +39.0721.453248
sales@biesse.it _ www.biesse.com

BIESSE
WOOD DIVISION