

Breitband-Schleifmaschinen

SCO 111/113 C Diamond

SCO 213 CE Diamond

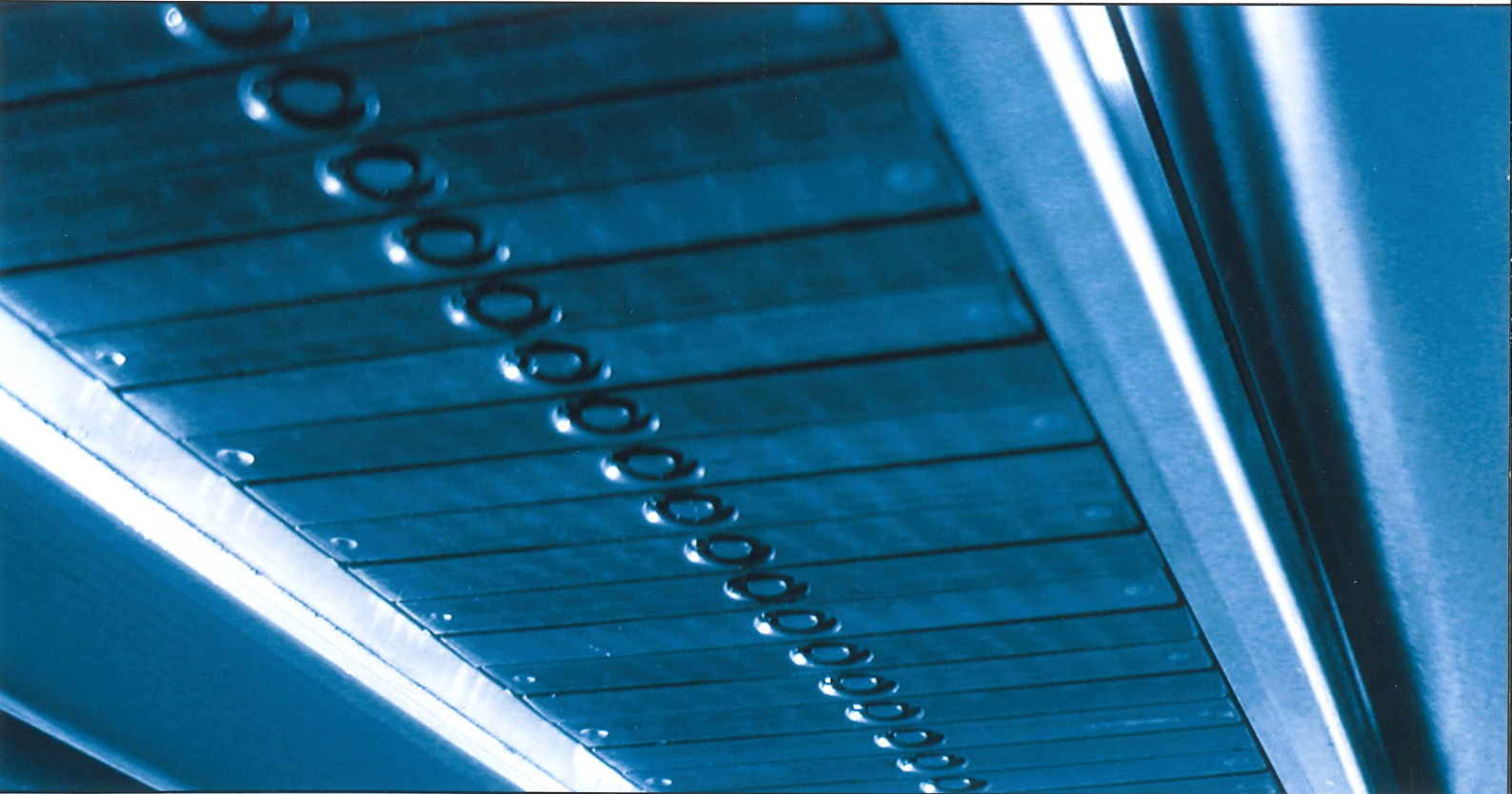

Bütfering Diamond

SCO 111/113 C

SCO 213 CE



Diamond C



Diamond CE

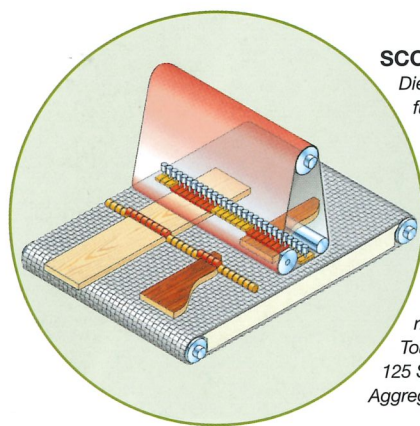

SCO 111/113 C Diamond

Die kompakte Schleifmaschine für höchste Ansprüche bei Massivholz-, Furnier- und Lackschliff. Stahlkontaktwalze zum Kalibrieren, CPS II-Elektronik-Schleifschuh mit 25 mm Segmentbreite, Vakuumschiff, frequenzgesteuerter Schleifband-Antrieb, Bandabblasvorrichtung, Reinigungsbürste, Touch-Screen-Terminal mit 125 Speicherplätzen, automatische Aggregatverriegelung.

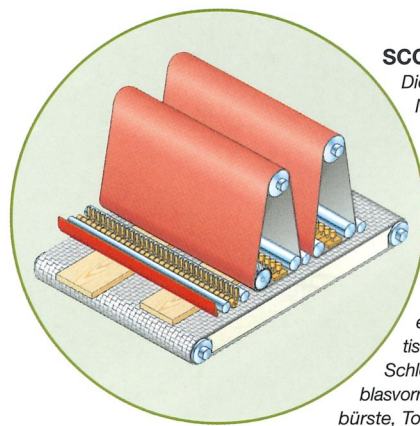

SCO 213 CE Diamond

Die ideale Schleifmaschine für Massivholz-, Furnier- und Lackschliff in einem Durchgang. Stahlkontaktwalze zum Kalibrieren oder Vorschleifen, 2 CPS II-Elektronik-Schleifschuhe mit 50 mm und 25 mm Segmenten für Vor- und Nachschliff in einem Durchgang, Vakuumschiff, frequenzgesteuerte Schleifband-Antriebe, Bandabblasvorrichtungen, Reinigungsbürste, Touch-Screen-Terminal mit 125 Speicherplätzen, automatische Aggregatverriegelungen.

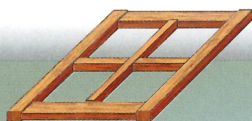

Rahmen



Spanplatte mit Massivanleimer



Leimholzplatte

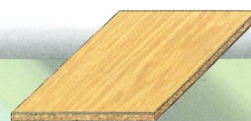

furnierte Spanplatte



Spanplatte

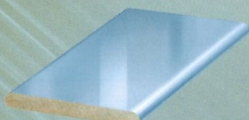

Werkstücke mit Lack- oder Füllerauftrag



Werkstücke mit Ausschnitten



Werkstücke mit unregelmäßigen Konturen



furnierte Werkstücke unterschiedlicher Dicke

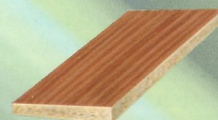

Werkstücke mit Dickentoleranz



verformte Werkstücke

High-Tech ist unser Standard

Diamond C

Der klassische Einstieg in die High - Tech Breitbandschleiftechnik.

- Combi - Aggregat mit profilierter Stahlkontaktwalze
- elektronisch gesteuerter Gliederdruckbalken
- Bearbeitung aller plattenförmigen Werkstücke vom Kalibrieren, über den Massivholzschliff und Furnierschliff bis zum Lackwischenschliff.

Weitere Details C/CE:

Ausziehbare Werkstückauflage am Einlauf
 Automatische Ansteuerung der Absaugschieber
 Berührungslose Schleifbandoszillation
 Bandspannung mit integriertem Kantenausgleich
 Automatische Werkstück-Dickenabtastung
 Programmwechsel bei laufender Maschine

Diamond CE

Die meistverkaufte Variante der letzten Jahre. Hohe Flexibilität selbst bei Stückzahl 1.

Die „echte“ 2- Band Maschine für alle Schleifaufgaben. 2 Schleifaggregate mit 3 Schleifwerkzeugen.

- Combi - Aggregat mit profilierter Stahlkontaktwalze und elektronisch gesteuertem Gliederdruckbalken
- Toleranzgenaues Kalibrieren
- Schleifen von Massivholz, 1. Aggregat Kontaktwalze, 2. Aggregat Elektronik-Schleifschuh
- Schleifen von furnierten Werkstücken mit beiden Elektronik-Schleifschuhen
- Lackwischenschliff mit einem oder beiden Aggregaten

Durch das wahlweise Einsetzen der Kontaktwalze oder des elektronisch gesteuerten Gliederdruckbalkens im 1. Aggregat steht für alle Anwendungen immer das richtige Werkzeug zur Verfügung.

Die variable Schnittdrehzahlregelung für beide Schleifbänder ermöglicht eine Anpassung der Schnittgeschwindigkeit an alle Holzoberflächen sowie für den Zwischenschliff der verschiedenen Lacksysteme. Vor- und Fertigschleifen der Oberfläche in einem Durchgang.

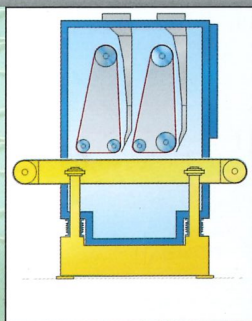

Konstante Arbeitshöhe

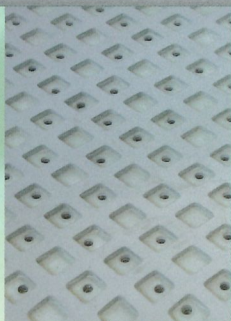

Vakuum-Spannvorrichtung mit Hochleistungsventilator im Maschinenständer integriert



Frequenzumrichter für Schleifband- und Vorschubgeschwindigkeit

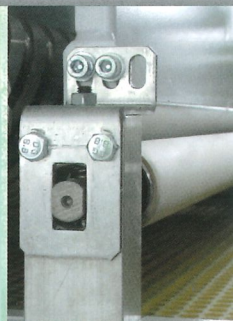

Gummierte Andruckrollen

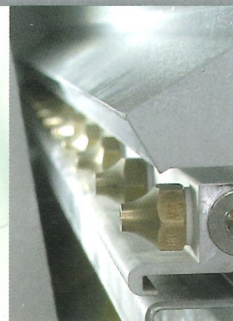

Werkstückgesteuerte, oszillierende Bandabblasvorrichtung

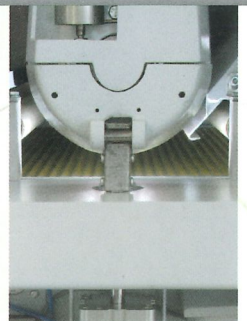

Alle Breitband-Schleifaggregate mit automatischer Aggregatverriegelung

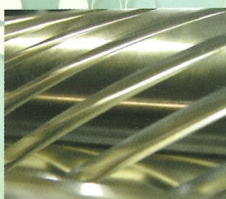

Profilierter Stahlkontaktwalze mit automatischer Zustellung

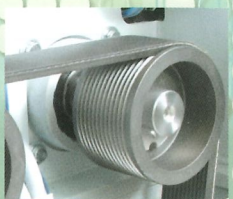

Poly V-Riemen



CPS II Elektronik-Schleifschuh mit feingliedriger Abtastung und Segmentierung



High-Tech Schleifzungen

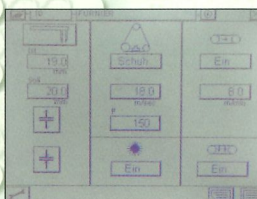

Grafisch unterstütztes Bedienterminal (Touch Screen)

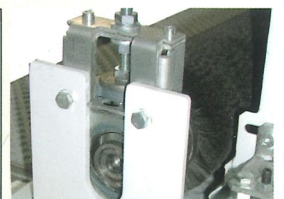

Finish-Bürste

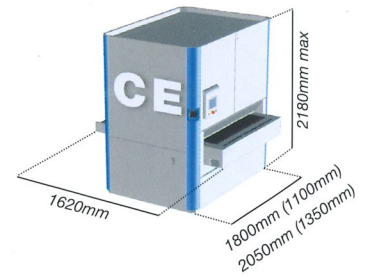
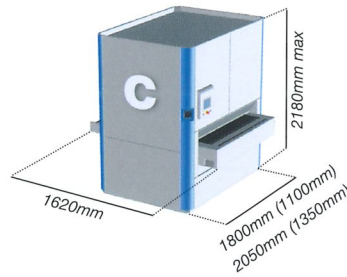

Technische Daten:

Diamond C

Diamond CE

Abmessungen	Arbeitsbreite	1100mm	1350mm	1350mm
	Schleifbandlänge	2150mm (Option BL 2620mm)		2150mm (Option BL 2620mm)
	Schleifbandbreite	1120mm	1370mm	1370mm
Platzbedarf	Breite	1800mm	2050mm	2050mm
	Länge	1620mm		2070mm
	Höhe max.	2180mm (Option BL 2415mm)		2180mm (Option BL 2415mm)
Antriebe	Antriebsmotor Aggregat 1 (konst. Drehmoment)	15KW		15KW
	Schnittgeschwindigkeit	2-18 m/sek.		2-18m/sek.
	Antriebsmotor Aggregat 2 (konst. Drehmoment)	-		7.5KW
	Schnittgeschwindigkeit	-		1-9m/sek.
	Vorschubmotor (konst. Drehmoment)	1.0 KW		1.0KW
	Vorschubgeschwindigkeit	2.5-13m/min		2.5-13m/min
	Reinigungsbürste	0.75KW		0.75KW
	Vakuum	2.2KW		3.0KW
	Werkstückdicke min./max.	3-160mm		3-160mm
Absaugung	Absaugleistung	3140m³/h	3530m³/h	5860m³/h
	Luftgeschwindigkeit	20m/sek.		20m/sek.
	Maschinenwiderstand	800PA		800PA
Pneumatik	Min. Druckluftversorgung	6 bar		6bar
	Druckluftverbrauch Maschine	25L/min	25L/min.	40L/min.
	Bandabbläsung 100%	425L/min	535L/min.	1060L/min.
	Durchmesser der Zuleitung	min. R 1/2 "		min. R 1/2 "
	Volumenstrom	600L/min.		1200L/min.
Elektrik	Schutzart	IP 54		IP 54
	Betriebsspannung	3 x 400Volt, ±5%		3 x 400Volt, ±5%
	Frequenz	50/60 Hz		50/60 Hz
	Nennstrom bei Vollast	40A		55A
	Empfohlene Vorsicherung	min. 50A		min. 63A
	Gesamt Anschlussleistung	20KW		28KW
Gewicht	Maschinengewicht	2300KG	2750KG	3800KG
	Flächenpressung im Bereich der Auflagepunkte	73N/cm²	83N/cm²	121N/cm²
	Flächenlast im Bereich der Maschine	8400N/m²	8660N/m²	9690N/m²

Technische Daten und Fotos sind nicht in allen Einzelheiten verbindlich.
Änderungen im Zuge der Weiterentwicklung vorbehalten-03.04

Frank und Frei, Münster

Ein Unternehmen der Homag-Gruppe



Bütfering
Schleiftechnik GmbH
Stromberger Straße 170
D-59269 Beckum
Telefon 0 25 21-842-0
Telefax 0 25 21-842-67
Internet: www.buetfering.de
e-Mail: info@buetfering.de