

Riv. n. 02 - 04/2015 - Acanto Comunicazione - MCSLUD



0000556860G

Your Partner
in Technology

Axo

Automatic panel saws
Scies à panneaux horizontales automatiques



 **CASA DEI**
MACCHINE

Mc CASADEI - BUSSELLATO
Via del Lavoro 1/3 - Po box 188
36016 Thiene - Vicenza - Italy
T. +39 0445 690000 - F. +39 0445 652400
info@casadeibusellato.com
www.casadeibusellato.com

 **CASA DEI**
MACCHINE

Serie Axo

Automatic panel saws
Sies à panneaux horizontales automatiques

Maximum efficiency!

The AXO Automatic Beam Saw range combines the proven Casadei technology and the most modern technical solutions.

The rugged construction and reliability, the high precision and high cutting quality, along with the new Numeric Control are the main features of this Casadei product.



AXO300



AXO400 T

Le maximum d'efficacité!

*Dans la gamme de Sies à panneaux AXO nous retrouvons de manière optimale la technologie CASADEI et les solutions innovantes les plus modernes.
Le nouveau Contrôle Numérique CASADEI permet d'obtenir: fiabilité, précision de positionnement des panneaux et une parfaite qualité de coupe.*

Serie Axo

Automatic panel saws
Sies à panneaux horizontales automatiques

Slotted pressure beam for grippers passage.
Routre de pression avec fentes pour le passage des pinces

Rear panel support table with aluminium tubular beams complete with anti-scratch wheels and full table with phenolic lining positioned on crosscutting fence side.
Plan d'appui panneaux postérieur avec tubulaires de support en aluminium équipées de roulettes en matériau anti rayure et table revêtue en bakélite sur le côté d'équerage.

Powered pusher with position detection by magnetic band.
Guide motorisé avec positionnement relevé par bande magnétique.

Grippers for panels grabbing.
Pinces pour la prise des panneaux.

FC office ergonomic position.
FC de contrôle en position ergonomique.

AXO300

Front tables with air floatation, phenolic lining and centralised fan.
Tables d'appui antérieures à coussin d'air, revêtus en bakélite, avec ventilateur centralisé.

Automatic side aligner over prismatic ways and linear bearings with ball re-circulating.
Roussoir latéral automatique avec coulissement sur système de guidage prismatique et patins à recirculation de billes.

Deflection-free and high rigidity steel machine frame with tubular structure.
Bâti en acier à structure tubulaire de grande rigidité torsionnelle et de flexion.

Saw carriage with external axial and vertical scoring adjustments.
Chariot porte-lames avec réglage axial et vertical de l'inciseur à l'extérieur du bâti.

AXO400 T

Front tables with air floatation, phenolic lining and centralised fan.
Tables d'appui antérieures à coussin d'air, revêtus en bakélite, avec ventilateur centralisé.

Deflection-free and high rigidity steel machine frame with tubular structure.
Bâti en acier à structure tubulaire de grande rigidité torsionnelle et de flexion.

Saw carriage with external axial and vertical scoring adjustments.
Chariot porte-lames avec réglage axial et vertical de l'inciseur à l'extérieur du bâti.

Tubular steel panel supports with wheels to connect the machine body to the rear loading table.
Tubulaires de support en acier équipées de roulettes pour lier le bâti de la machine à la table élévatrice.

FC office ergonomic position.
FC de contrôle en position ergonomique.

Centralized fan for air floatation tables.
Ventilateur centralisé pour les tables à coussin d'air.

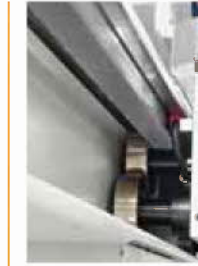

Magnetic band.
Bande magnétique.

Powered pusher with position detection by magnetic band.
Guide motorisé avec positionnement relevé par bande magnétique.

Axo 200

Automatic panel saws
Scies à panneaux horizontales automatiques

AXO 200: reliability and functionality in a small machine. High quality and higher productivity with a rapid recovery of the investment, even with small production lots. AXO 200 offers a rich standard equipment and a larger range of options. The machine's performance, sturdiness and reliability, are excellent.

AXO 200: fiabilité et fonctionnalité dans des espaces petits. Haute qualité et productivité avec rentabilité très rapide même avec petits lots de production. AXO 200 offre un équipement de base très riche et une ample gamme d'options. Les performances de la machine, sa robustesse et fiabilité, sont excellentes.

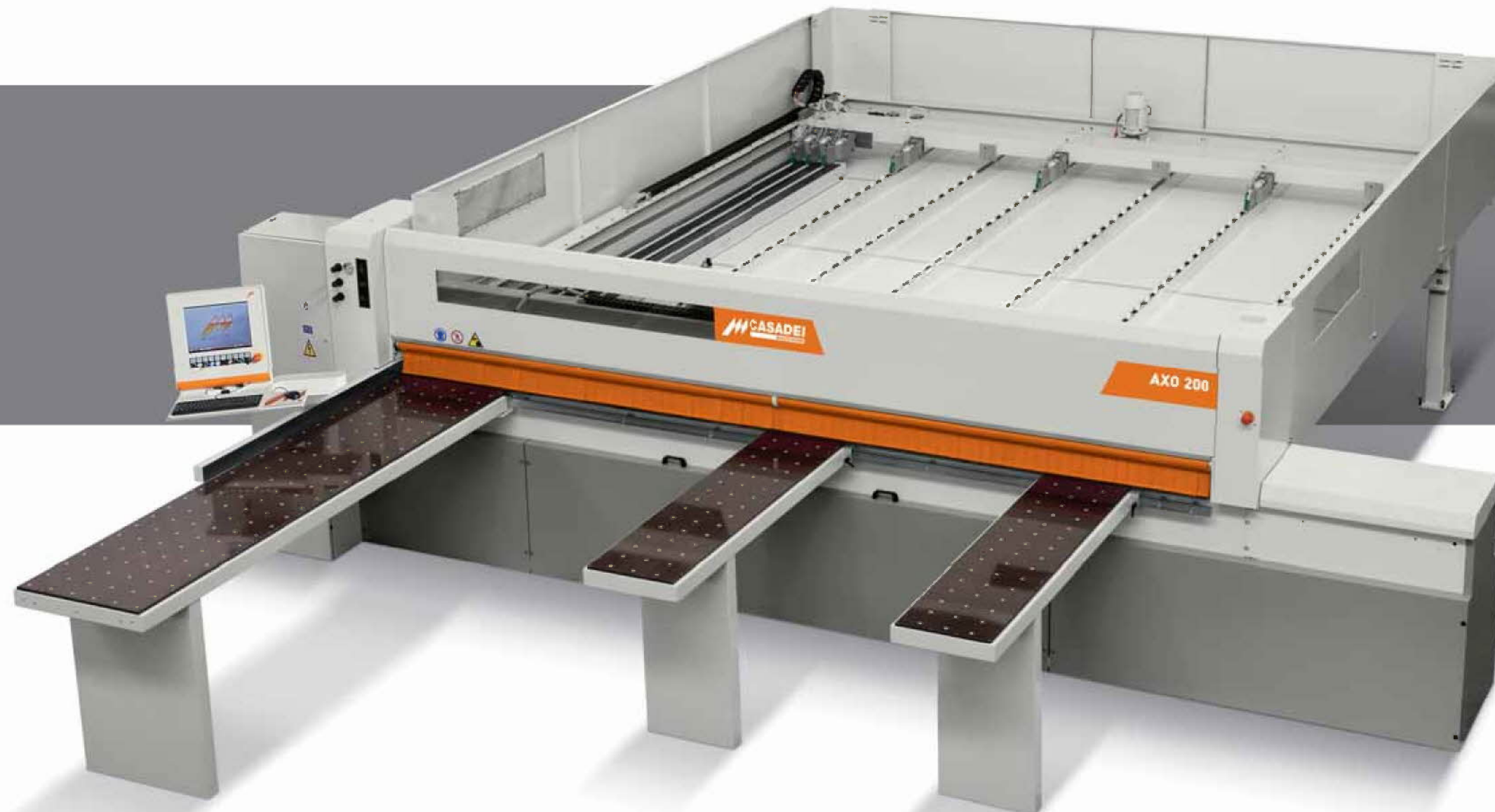

		Axo 200
Useful cutting length	Longueur de coupe	3300/3800/4300
Blade projection	Sortie de la lame	67 mm
Rusher speed	Vitesse de déplacement poussoir	24 m/min (std) 60 m/min (opt)
Saw carriage feed speed	Vitesse déplacement chariot porte-lames	6 ÷ 30 m/min (std) 0 ÷ 85 m/min (opt)
Main motor power 50 Hz (S6-40%)	Puissance moteur principal 50 Hz (S6-40%)	9 kW
Scoring motor power 50 Hz (S6-40%)	Puissance moteur inciseur 50 Hz (S6-40%)	1,3 kW
Rotation speed blade/scoring unit (rpm/min. - 50 Hz)	Vitesse de rotation lame/inciseur (t/min. - 50 Hz)	4600/6300
Diameter main blade/scoring unit	Diamètre lame principale/inciseur	330/160 mm
Number of standard grippers	Numéro pinces standard	5

Axo 300

Automatic panel saws
Scies à panneaux horizontales automatiques

AXO 300: maximum flexibility changing from heavy production to small "Just In Time" lots. Power, reliable and the dimensional precision for an impeccable finished product.

Wide range of options available including several accessories for cutting non-ferrous material.

AXO 300: flexibilité maximale diversifié entre forts régimes productifs à petits lots "Just In Time" Puissance, fiabilité et précision dimensionnelle pour un produit impeccable. Ample gamme d'options comprend des différents accessoires pour la coupe de matériaux non ferreux.



		Axo 300
Useful cutting length	Longueur de coupe	3300/3800/4500
Blade projection	Sortie de la lame	87 mm
Rusher speed	Vitesse de déplacement poussoir	27 m/min (std) 70 m/min (opt)
Saw carriage feed speed	Vitesse de déplacement chariot porte-lames	6 ÷ 30 m/min (std) 0 ÷ 135 m/min (opt)
Main motor power 50 Hz (S6-40%)	Puissance moteur principal 50 Hz (S6-40%)	9 kW (std) 14 kW - 15 kW (opt)
Scoring motor power 50 Hz (S6-40%)	Puissance moteur inciseur 50 Hz (S6-40%)	1,3 kW
Rotation speed blade/scoring unit (rpm/min. - 50 Hz)	Vitesse de rotation lame/inciseur (t/min. - 50 Hz)	3900/6300
Diameter main blade/scoring unit	Diamètre lame principale/inciseur	350/160 mm
Number of standard grippers	Numéro pinces standard	5

Axo 400 Axo 500 hd

Automatic panel saws

Scies à panneaux horizontales automatiques

AXO 400 and 500 HD: strength, reliability, dimensional precision and high performance; the ideal solution for high production rate.

AXO 400 et AXO 500 HD: robustesse, fiabilité, précision dimensionnelle et haute performance: la solution idéale pour faire face à hauts régimes productifs.

		Axo 400	Axo 500 hd
Useful cutting length	Longueur de coupe	3200/3800/4500	3200/3800/4500
Blade projection	Sortie de la lame	107 mm	130 mm
Rusher speed	Vitesse de déplacement poussoir	38 m/min (std) 70 m/min (opt)	0 ÷ 90 m/min
Saw carriage feed speed	Vitesse déplacement chariot porte-lames	6 ÷ 30 m/min (std) 0 ÷ 135 m/min (opt)	0 ÷ 150 m/min
Main motor power 50 Hz (S6-40%)	Puissance moteur principal 50 Hz (S6-40%)	9 kW (std) 14 kW - 15 kW - 18 kW (opt)	14 kW (std) 15 kW - 18 kW (opt)
Scoring motor power 50 Hz (S6-40%)	Puissance moteur inciseur 50 Hz (S6-40%)	13 kW	18 kW
Rotation speed blade/scoring unit (rpm/min - 50 Hz)	Vitesse de rotation lame/inciseur (t/min - 50 Hz)	3900/6300	3900/6300
Diameter main blade/scoring unit	Diamètre lame principale/inciseur	380/160	430/200
Number of standard grippers	Numéro pinces standard	6	6



Axo 400t Axo 500t hd

Automatic panel saws
Sies à panneaux horizontales automatiques

To face high production rates Casadei offers 2 models equipped with a rear loading table: the AXO 400 T and the AXO 500 T HD.

The AXO 400 T: high productivity thanks to the rear lifting table that allows a continuous working cycle.
AXO 500 T HD: maximum performance for very high production rates. The exceptional strength of the machine, the blade projection of 130 mm, the high saw carriage and pusher speeds, the possibility to load panel stacks up to 1200 mm high on the table allow very high production rates.

Pour affronter des régimes productifs très élevés, Casadei propose 2 modèles équipés avec table élévatrice arrière : la AXO 400 T et la AXO 500 T HD.

*AXO 400 T: haute productivité grâce à la table élévatrice arrière qui permet d'usiner à cycle continu.
AXO 500 T HD: offre des hautes performances pour des régimes productifs très élevés. L'exceptionnelle robustesse, la sortie de la lame de 130 mm, les hautes vitesses du chariot porte-lames et du poussoir, la possibilité de charger sur la table des piles jusqu'à 1200 mm de hauteur permettent d'obtenir des productions très élevées.*



AXO 500 THD



AXO 500 THD grippers
Pinces pour AXO 500 THD

Pallet handling included in
standard configuration
Gestion palettes incluse dans
configuration standard

Heavy duty H pusher structure
height 130 mm
Robuste structure arrière sur poutres
en profil "H" - hauteur 130 mm



		Axo 400 t	Axo 500 t hd
Useful cutting length	Longueur de coupe	3200/3800/4500	3200/3800/4500
Blade projection	Sortie de la lame	107 mm	130 mm
Rusher speed	Vitesse de déplacement poussoir	38 m/min (std) 70 m/min (opt)	0 ÷ 90 m/min
Saw carriage feed speed	Vitesse déplacement chariot porte-lames	6 ÷ 30 m/min (std) 0 ÷ 135 m/min (opt)	0 ÷ 150 m/min
Main motor power 50 Hz (S6-40%)	Puissance moteur principal 50 Hz (S6-40%)	9 kW (std) 14 kW - 15 kW - 18 kW (opt)	14 kW (std) 15 kW - 18 kW (opt)
Scoring motor power 50 Hz (S6-40%)	Puissance moteur inciseur 50 Hz (S6-40%)	13 kW	18 kW
Rotation speed blade/scoring unit (rpm/min - 50 Hz)	Vitesse de rotation lame/inciseur (t/min - 50 Hz)	3900/6300	3900/6300
Diameter main blade/scoring unit	Diamètre lame principale/inciseur	380/160	430/200
Number of standard grippers	Numéro pinces standard	3+3	3+3

Serie Axo

Machine frame and saw carriage
Bâti et chariot porte-lames

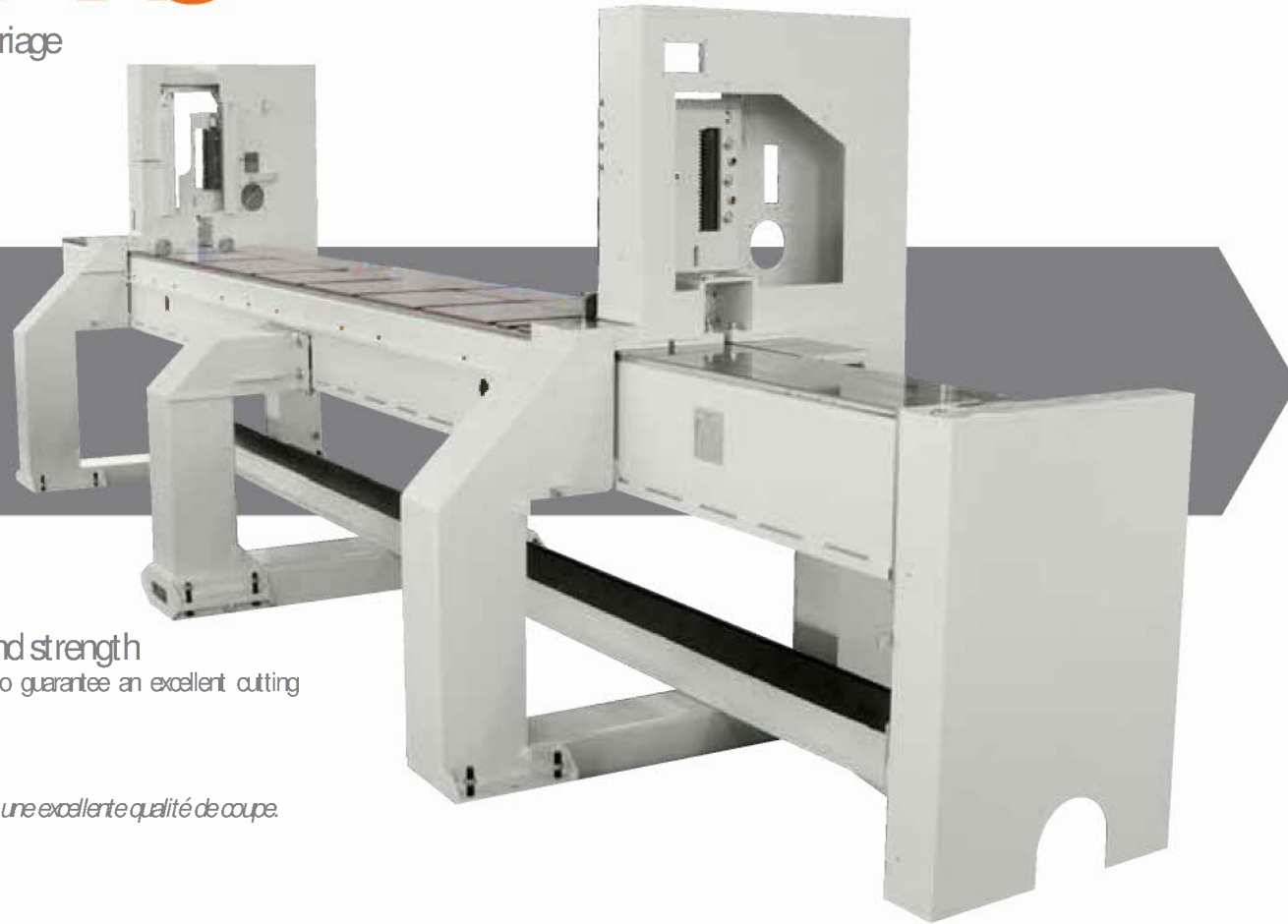

Machine frame: stability and strength
Heavy structure and deflection-free to guarantee an excellent cutting quality.

Bâti: stabilité et robustesse
Structure lourde sans flexion à garantir une excellente qualité de coupe.



Pneumatic flanges locking/
unlocking for main and scoring
blades
*Blocage/Débloccage
pneumatique des flasques
lame principale et lame
inciseur*



Pneumatic flanges locking/unlocking for
main and scoring blades by selector switch.
*Blocage et déblocage pneumatique des
flasques lames scie et inciseur par sélecteur.*

Saw blade change

Pneumatic flanges locking for quick change of the blades.
Pneumatic flanges unlocking by selector switch available as option (not available for the AXO200) and standard for HD series.

Changement lames

Flasques de blocages lames pneumatiques pour un changement rapide des lames.
Déblocage flasques pneumatique par sélecteur disponible en option. Dispositif standard sur série HD (Nbn disponible pour AXO200).



Standard saw carriage with 2 linear, prismatic guides
Chariot porte-lames standard avec 2 guides prismatiques linéaires



Optional saw carriage with 4 linear, prismatic guide (standard for HD version)
Chariot porte-lames optionnel avec 4 guides prismatiques linéaires (standard pour version HD)

Saw carriage

Precise movement thanks to cylindrical, hardened and rectified steel guides, protected by special dust scrapers.
Blades raise & fall over linear prismatic guides and ball re-circulating bearings: perfect positioning!

Chariot porte-lames: coupes parfaites!

Mouvement précis grâce aux guides cylindriques en acier trempés et rectifiés, protégés par de spéciaux racloirs à poussière.
La montée/baisse verticales des lames se fait sur guides prismatiques linéaires et des patins à recirculation de billes: positionnement parfait.



Rack & pinion saw carriage feed system: speed and accuracy.
Perfect cuts thanks to the smooth feed without vibrations and reliability.

*Système d'entraînement à pignon et crémaillère: vitesse et précision
Coupes parfaites grâce à la fluidité du mouvement, absence de vibration
et fiabilité.*

Serie Axo

Pressure bar and side aligner
 Poutre de pression et poussoir latéral



Pressure beam

Pressure beam with pneumatic movement by a heavy torsion bar that keeps the pressure bar perfectly parallel in any working conditions. The slots on the pressure beam ensure that panels are perfectly grabbed up to the last trim cut.

Poutre de pression

Mouvement pneumatique avec une robuste barre de torsion assure un parallélisme parfait en toutes conditions de travail. Grâce aux fentes présentes sur la poutre de pression les panneaux restent bloqués par les pinces jusqu'à la coupe d'affranchissement.

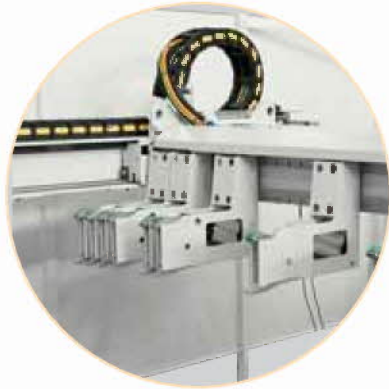

Differential pressure on pressure beam, grippers and side aligner; maximum working flexibility.

Possibility to adjust in differentiated way pressure of the grippers, side aligner and pressure beam for perfect machinings on any type of material. Available on request.

La différence sur poutre de pression, pinces et poussoir: flexibilité maximale de travail.

Possibilité de régler de manière différenciée la pression des pinces, d poussoir et du poutre de pression pour usinages parfaites sur tout type de matériel. Disponible sur demande.



Single side aligner.
 Poussoir latéral simple.



Double side aligner.
 Poussoir latéral double

Side aligner: cutting accuracy

The automatic single side or double side aligner (standard for HD series) are pneumatically operated, sliding on prismatic guides to guarantee high precision on cross cuts

Poussoir latéral: précision de coupe

Poussoir latéral automatique simple ou double (standard sur série HD) actionnés de manière pneumatique et coulissent sur guides prismatiques pour garantir haute précision des coupes transversales

Pusher
 Guide motorisé



Pusher: speed and productivity
 Pusher positioned by a precise rack & pinion system sliding on 2 sturdy steel "H" beams.

Guide motorisé: vitesse et productivité
 Guide motorisé entraîné par système pignon et crémaillère avec glissement sur 2 robustes poutres en acier avec profil "H"



Rear panel support plan
 Rear panel support plan made with aluminium tubular beams with wheels made of anti-scratch material and full table with phenolic lining positioned on crosscutting fence side.

Table de glissement postérieure
 Plan d'appui panneaux postérieure avec tubulaires en aluminium, roulettes en matériel anti-friction et table revêtu en bakélite sur le côté guide d'équerre.

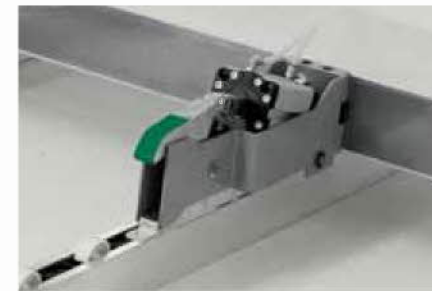

Standard clamps
 Pince standard



Double clamp "HD" range
 Double pince série "HD"

Grippers. Perfect locking!

The grippers ensure powerful panel grabbing. The pneumatic pressure of the grippers is adjustable. The pneumatic cylinder is installed in a way that all its pressure is conveyed to the gripper tip to block efficiently the panels. Special device (optional), activated by machine control, that allows to manage panels with overhanging veneer.

Pinces: blocage parfait!

La pression pneumatique des pinces est réglable. Le vérin pneumatique est monté en manière de déchargé tout sa pression au bout de la pince pour bien bloquer le paquet des panneaux. Dispositif spécial (en option) activé par le contrôle permet de gérer panneaux plaqués avec chant saillant



Special device for panels with overhanging veneer.
 Dispositif spécial pour panneaux avec chant saillant.

Serie Axo

Lifting table
Table de chargement



Lifting table: target productivity

The AXO 400 T and AXO 500 THD models are equipped with a rear lifting table, managed electronically by NC control.

Tables de chargement: objectif productivité

Les modèles AXO 400 T et AXO 500 THD sont équipés avec table de chargement postérieure avec gestion électronique par contrôle numérique.

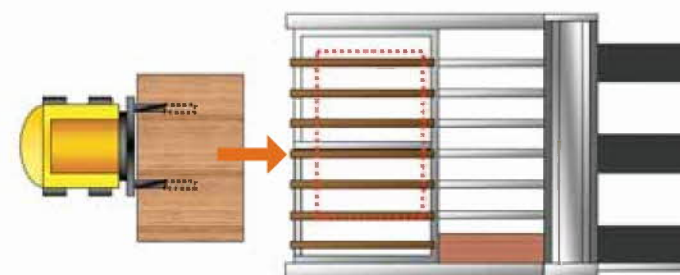

Standard table with tubular beams support
Standard loading system of the machine.
The panel stack is positioned over the tubular beams supports.

Table de chargement standard avec tubulaires de support panneaux:

Système de chargement standard de la machine.
Le paquet des panneaux est positionné sur les tubulaires de support.

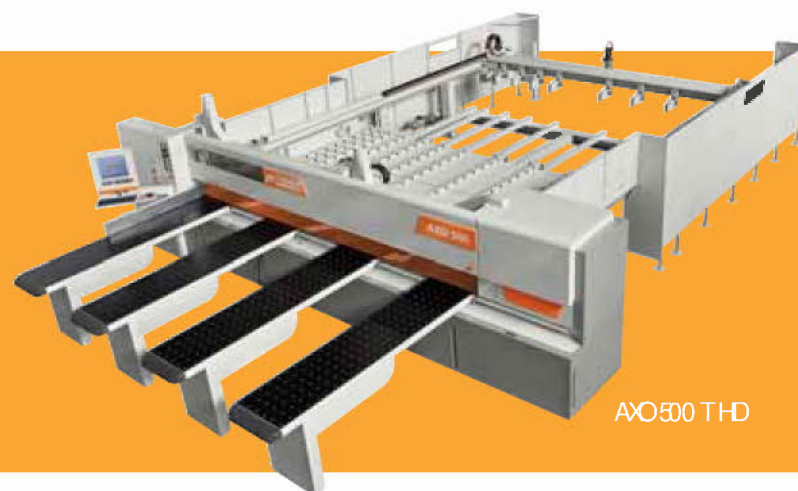

AXO 500 THD

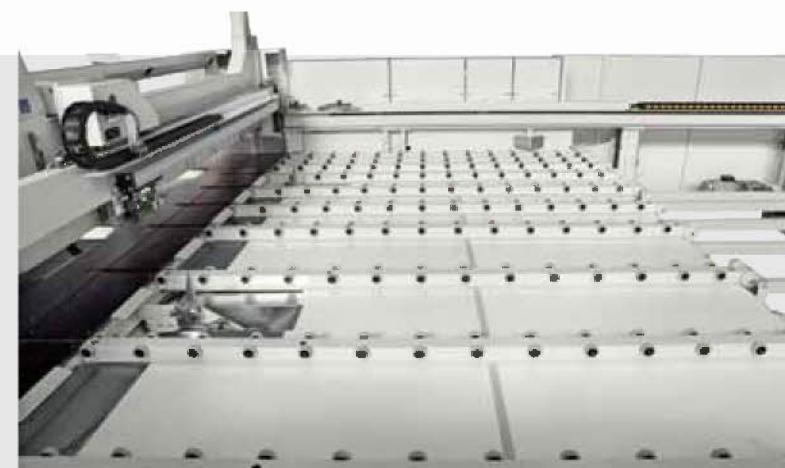

Serie Axo

Loading systems
Systèmes de chargement

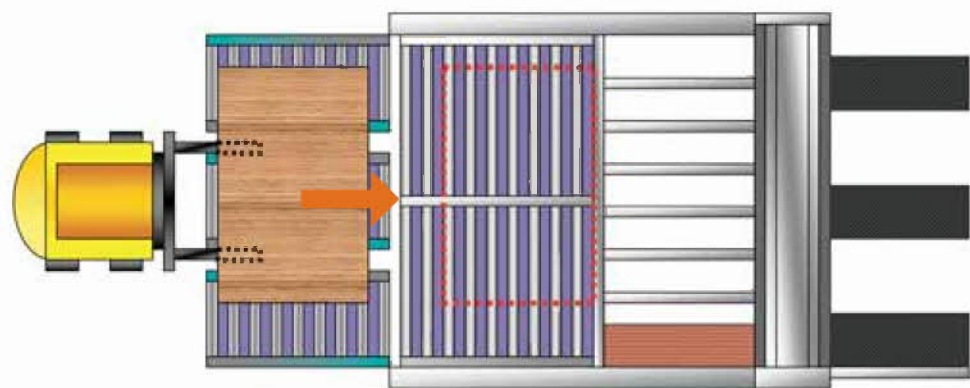

Rear powered loading

Loading of the panels stack over the rear loading table of the machine can be achieved with a powered loading system for fast positioning of the pile of panels. The powered rollers can be coated, upon request, with a special anti-scratch material. External powered roller conveyor is not supplied by Casadei. Option available for AXO500 THD only.

Chargement motorisé postérieure

La machine peut être équipée avec rouleaux motorisés pour le positionnement rapide de la pile des panneaux. Les rouleaux motorisés sont revêtus, avec un matériel spéciale per éviter d'abimer les panneaux. Les rouleaux motorisés extérieurs ne sont pas fournis par Casadei. Option disponible seulement pour la AXO500 THD.

Panel alignment

Alignement panneaux

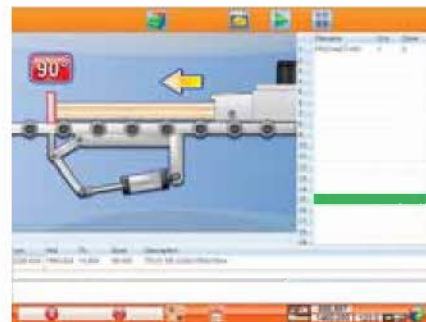
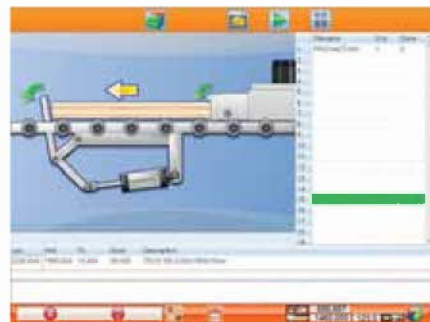

Lateral/two sides/three sides loading

Possibility of single side loading (r/h or l/h), two side loading (r/h and l/h) and three sides loading with rear opening. The external powered roller conveyor (not supplied by Casadei) can be positioned on the left or on the right (to be indicated at the order).

Chargement latérale/bilatérale/trilatérale

Avec ce système de chargement est possibilité de chargement latérale (droite ou gauche), bilatérale (droite et gauche) et trilatérale avec ouverture postérieure. Les rouleaux motorisés extérieurs (pas fourni par Casadei) peuvent être positionnés à gauche ou à droite (à indiquer à la commande), ou à droite et à gauche.

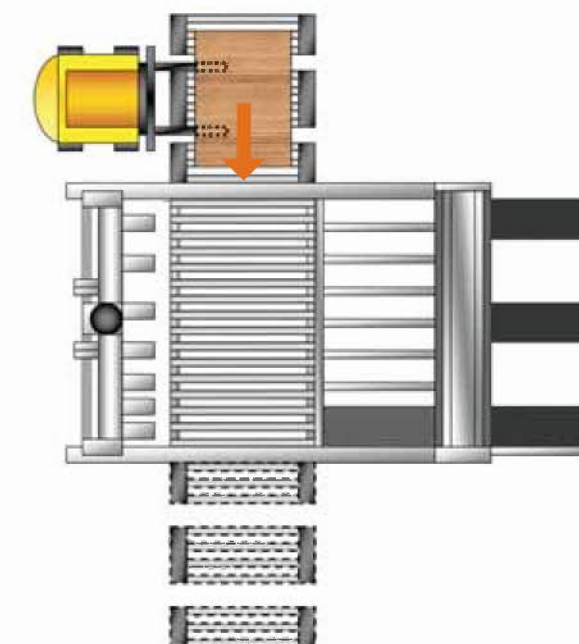

Serie Axo

Equipment
Équipement
MANCA TRADUZIONE



Slot execution device
The slot execution device allows carrying out interrupted cuts into the panel. Not available for AXO200.

Dispositif pour la découpe de volets
Le dispositif pour la découpe de volets dans le panneau permet d'exécuter des coupes interrompues à l'intérieur du panneau pour la réalisation des volets. Non disponible pour AXO200.

Optimised blade projection: maximum productivity

Automatic optimisation of the blade projection and raise of the pressure beam according to panel thickness.
Not available for AXO200.

Réglage optimisé de la sortie de la lame: productivité maximale

Optimisation automatique de la sortie de la lame et soulèvement du presseur en fonction de l'épaisseur du paquet des panneaux.
Option non disponible pour AXO200.

Post-forming scoring system

For splinter-free cuts and excellent cut quality on soft/post-formed panels.
Optional not available for AXO200.

Inciseur Post-forming

Disponible sur demande, permet de découper des panneaux soft/post-formés sans éclats et avec une finition optimale.
Non disponible pour AXO200.

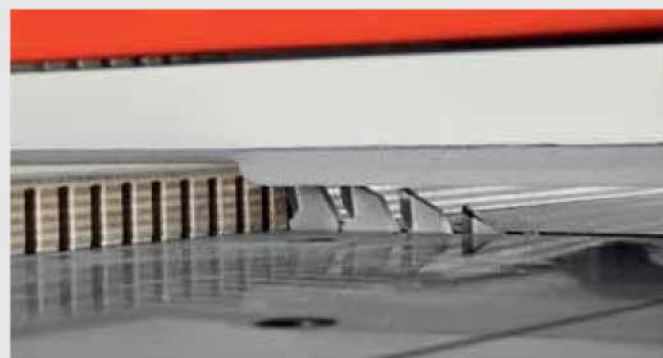
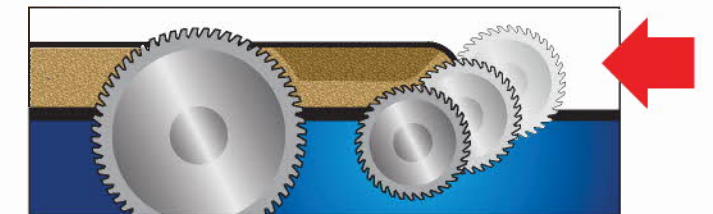

Device for grooving

Possibility to carry out grooves in the same working program available with manual and automatic adjustment. Not available for AXO200.

Dispositif pour l'exécution de rainures

Ce dispositif permet l'exécution de rainures dans le programme de découpe. Disponible avec réglage manuel ou automatique. Option non disponible pour AXO200.

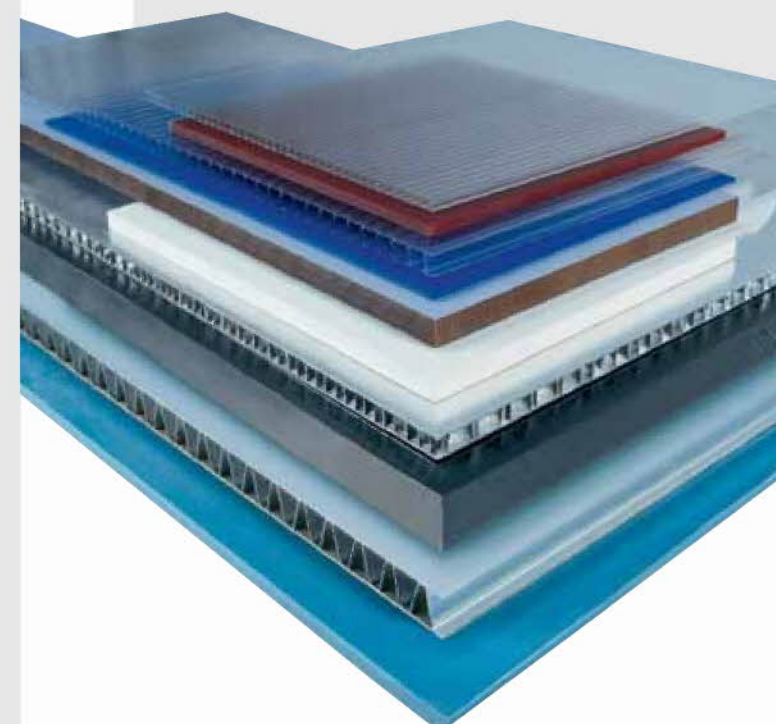
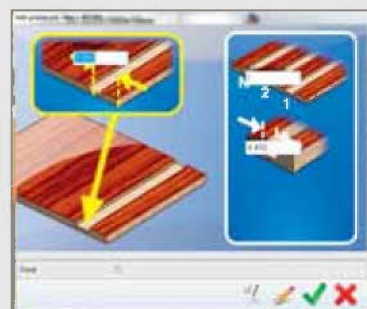

Plastic kit

AXO300 and AXO400 can be equipped for cutting of plastic materials. Specific equipments (options) for saw blade cooling and sawdust extraction are available on request to obtain the best finishing degree and productivity.

Kit pour couper la plastique

AXO300 et AXO400 peuvent également être équipés pour couper le plastique. Des dispositifs spécifiques (en option) comme refroidissement, lubrification lame et aspiration copeaux, permettent d'obtenir le meilleur degré de finition en maintenant une haute productivité.

Serie Axo

Software
Logiciel

The Casadei control WinCC is based on a PC office with Microsoft® Windows® operating system.

The PC ensures total compatibility with many additional softwares such as optimisers, tele-diagnostic, software for label printing, etc.) and easy implementation with additional peripherals (modem, network card, etc.).

Le système de contrôle Casadei WinCC se base sur un ordinateur office standard avec système opérationnel Microsoft® Windows®. L'utilisation d'un ordinateur permet la compatibilité totale avec n'importe quel logiciel additionnel (optimiseurs de découpe, télé-assistance, logiciel pour l'impression d'étiquettes, etc.) et la possibilité de rajouter des périphériques (imprimante, modem, carte réseau, etc.).

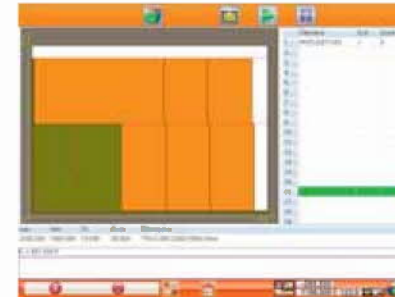

Running programs
Automatic running of individual programs or program lists.
Synoptic display of the operator's instructions and of the program's progress.

Exécution des programmes
Exécution automatique des programmes individuelles ou de listes de programmes. Visualisation synoptique des instructions pour l'opérateur et de l'avancement du programme.



Diagnostics
Machine alarms are shown on the control panel. Messages are displayed together with instructions to restore the machine to running order.

Diagnostic
Les messages d'alarme sont visualisés avec les instructions pour les interventions de mise en état de la machine.

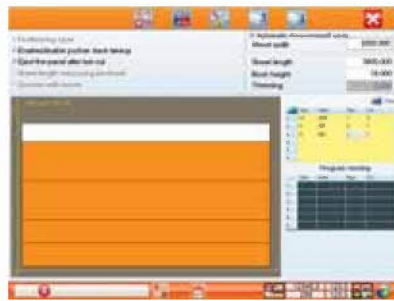

Semi-automatic mode
Allows some cuts to be made without the need to write a program. Each cut being carried out can be viewed graphically in real time during machining.

Modalité semi-automatique
Permet la réalisation de quelques coupes sans la nécessité d'écrire un programme. Chaque coupe est visualisée graphiquement en temps réel pendant le travail.

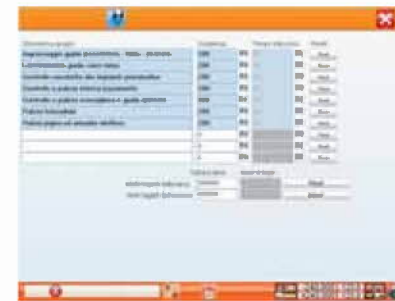

Programmed maintenance
The control sends warning messages when programmed maintenance is required (eg. checking belt tension).

Entretien programmé
Le contrôle envoie des messages lors qu'il est nécessaire d'effectuer une opération d'entretien programmée (par ex. le contrôle de la tension des courroies).

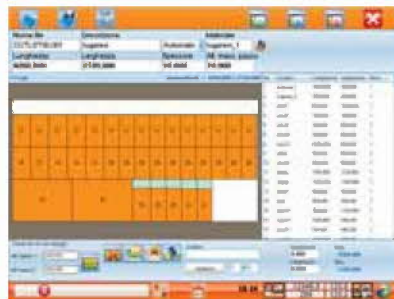

Cutting programs editor
Complex cutting programs can be easily created with the program editor, which is straightforward and easy to use.

Éditeur pour l'écriture des programmes de découpe
L'éditeur pour l'écriture des programmes de découpe permet de réaliser de manière rapide et intuitive des programmes de découpe très complexes.

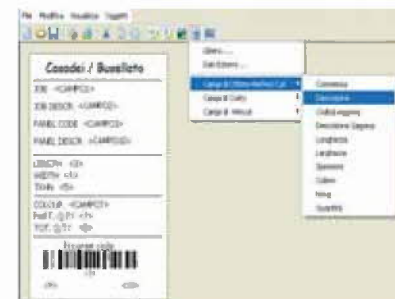

Label printing
On board label printing, software and printer, available on request.
Possibility to print bar codes.

Impression des étiquettes
Logiciel pour l'impression des étiquettes et imprimante disponibles sur demande. Possibilité d'impression des codes barre.



Serie Axo

Cutting optimization software
Logiciel d'optimisation de coupe

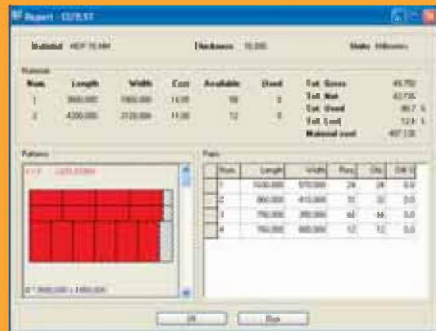

Cutting optimisation software Cut Office
Cut Office is an optional cutting optimiser which can be installed on the machine or in the office, and which allows automatic creation of job orders starting from a list of panel shapes

Logiciel d'optimisation de découpe Cut Office
Cut Office est l'optimiseur de découpe en option qui peut être installé sur la machine ou au bureau, permettant la création en automatique des commandes à partir des listes de formats panneaux.

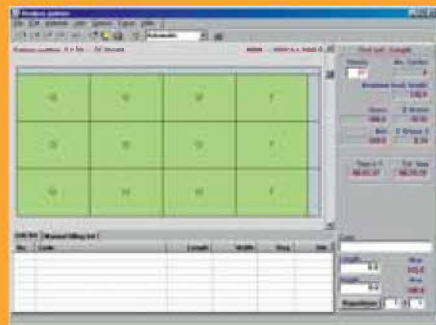

Cutting optimisation software Perfect Optimiser Plus
The PERFECT OPTIMISER PLUS software, available on request, allows total management of cut schemes, orders and stock and can be further implemented through a link program (QUICK CUT) to import cut lists created with different software.

Logiciel d'optimisation de découpe Perfect Optimiser Plus
Le logiciel PERFECT OPTIMISER PLUS, disponible sur demande, permet la gestion totale des schémas de découpe, des commandes en cours et du stock et peut encore être implémenté avec le logiciel de connexion (QUICK CUT) qui permet l'importation automatique de listes de production créées avec des logiciels différents.



Eco System guaranteed saving!

The Eco System allows to optimize the consumption thanks to the automatic stand-by function while machine is not working. Available on request.

Eco System Économie garantie!

Le système ECO SYSTEM permet d'optimiser la consommation grâce au stand-by automatique de la machine en temps d'inactivité. Disponible sur demande.



Team Work working cell Celle de travail Team Work

The Team Work working cell allows us to integrate an Beam Saw, a Flexa Edge Bander and a working centre. Starting from the furniture drawing, created with a commercial 3D software, we can generate cut lists, drilling programs and edge banding programs. Team Work is compatible with different commercial software, some equipped with just basic functions and other equipped with highly developed functions.

La cellule de travail Team Work nous permet d'intégrer une scie à panneaux, une plaqueuse de chants Flexa et un centre d'usinage. En partant du dessin du meuble réalisé avec un logiciel commercial 3D, nous pouvons créer les listes de découpe, les programmes de perçage et de plaquage du chant. Team Work est compatible avec différents logiciels commerciaux, quelques uns dotés seulement de fonctions de base et des autres équipés de fonctionnalités hautement avancées.



ETHERNET CONNECTION WITH PC OFFICE
CONNEXION ETHERNET AVEC LE PC DE BUREAU

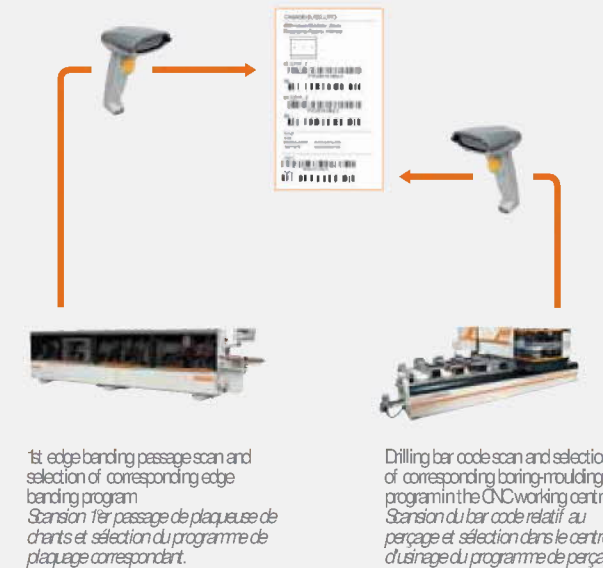
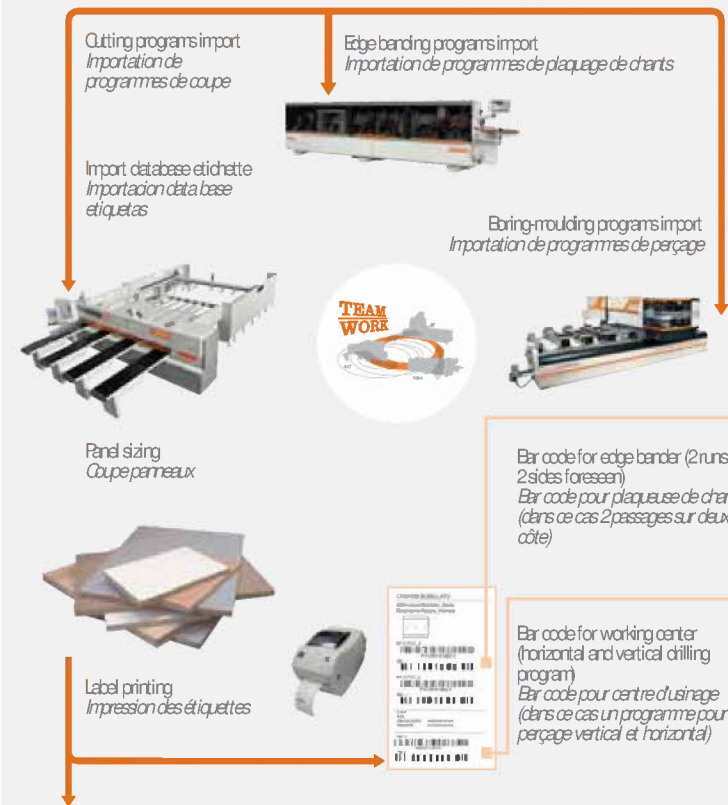

Serie Axo

Dimensions
Dimensions

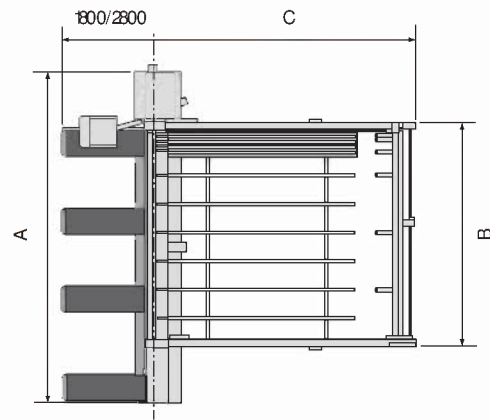

AXO200	A	B	C
3800 x 2100	5400	3700	3100
3800 x 3200	5400	3700	4200
3800 x 3800	5800	4200	4200
3800 x 3800	5800	4200	4800
4300 x 3200	6400	4700	4200
4300 x 4300	6400	4700	5300

AXO200

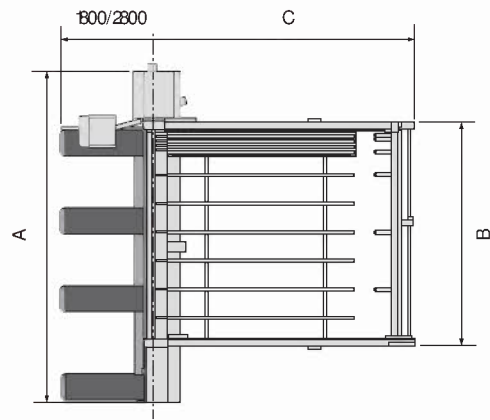

AXO300 / AXO400	A	B	C
3200 x 2100	5700	3700	3200
3200 x 3200	5700	3700	4300
3800 x 3200	6400	4300	4300
3800 x 3800	6400	4300	5000
4500 x 3200	7000	5000	4300
4500 x 4300	7000	5000	5400

AXO300 / AXO400

Noise levels according to EN reference standards
Niveaux de bruit selon EN de référence

For technical, commercial and safety regulations reasons standard and extra accessories can change from country to country. Please refer to your nearest Casadei distributor.

In this catalogue, machines are shown with options and in CE configuration. We reserve the right to modify technical specifications without prior notice, provided that such modifications do not affect safety as per CE certification.

Pour des raisons techniques, commerciales ou de normes, les équipements standard et les options peuvent différer d'un pays à l'autre. Nous vous prions donc de bien vouloir vous adresser à notre revendeur de zone.

Pour des raisons démonstratives, dans ce catalogue les machines sont représentées avec options et en configuration CE. La société se réserve le droit de modifier les données techniques et les dimensions sans préavis. Ces éventuelles modifications n'intéressent pas la sécurité prévue par les normes CE.

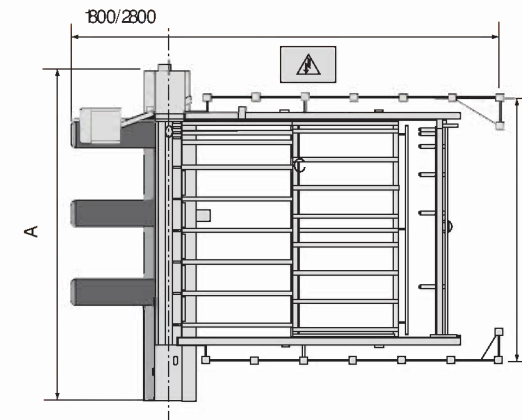

AXO400 T	A	B	C
3200 x 1850	5700	4450	6750
3200 x 2200	5700	4450	7100
3800 x 1850	6350	5050	6750
3800 x 2200	6350	5050	7100
4500 x 2200	7100	5750	7100

AXO400 T

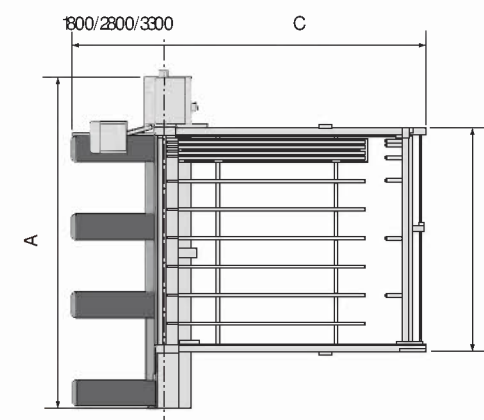

AXO500 HD	A	B	C
3200 x 3200	5800	4600	4800
3800 x 3800	6400	5200	5400
4500 x 4300	7100	5800	5800

AXO500 HD

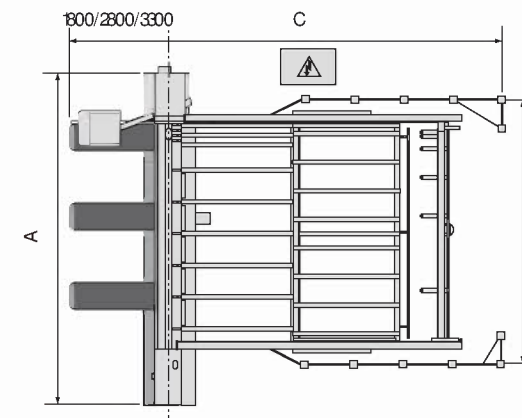

AXO500 THD	A	B	C
3200 x 1850	5800	4700	6700
3200 x 2440	5800	4700	8200
3800 x 1850	6400	5300	6700
3800 x 2440	6400	5300	8200
4500 x 2440	7100	6000	8200

AXO500 THD

Casadei

Italian creativity in the international history of wood working
La créativité de la Pomagne dans l'histoire de l'usinage du bois

Casadei was established in 1945, when the first machines rolled out of the factory and into traditional woodworking shops. Casadei, thanks to constant investments into research and design, has become a pinnacle of quality in the world marketplace. The first Casadei production is born with the brand "L'Artigiana", which grows quickly in the whole world.

Casadei, together with its partner Busellato, enjoys great success in more than 90 countries and 5 continents, thanks to a widespread and high qualified distribution network and a complete range of products, starting from traditional machines to sophisticated machines such as: panel saws, wide belt sanders, edgebanders and moulders.

Casadei a été créé en 1945 quand les premières combinées s'imposent sur le marché des machines traditionnelles pour l'usinage de bois et sortaient en grande production. Casadei grâce à des investissements en ressources humaines et technologies appliquées a atteint un leadership de qualité reconnu au niveau mondial. La première production Casadei a été créée avec le nom "L'Artigiana" et s'est rapidement propagé dans le monde entier.

Casadei est présent aujourd'hui avec succès dans plus de 90 pays sur les 5 continents, grâce à un réseau de distribution très ramifié et hautement qualifié. Il offre une gamme de produits complète qui va des machines traditionnelles aux machines spéciales les plus sophistiquées comme les scies à panneaux, ponceuses à large bande, plaqueuses de chant et moulurières.

Casadei Busellato

When teamwork wins
Le travail d'équipe gagne

The Teamwork Casadei Busellato is born in 2008 joining two historical names in the field for wood processing machines, Casadei and Busellato. The two companies, joining, have started a way of commercial synergy, organisation and production by using the complementary parts of their products.

L'équipe de travail Casadei Busellato a été créée en 2008 par l'intégration de deux forces historiques sur le marché des machines pour l'usinage de bois, Casadei et Busellato. Avec l'intégration, les deux sociétés ont commencé un chemin de synergie commerciale, organisationnelle et de production, mettant en profit la complémentarité de leurs produits.

