

THINK COMPACT EDGE EASY

— ProWoodTech —



E550 PM

Automatische Kantenanleimmaschine mit
Leimbehälter für Schmelzkleber (EVA),
oder auf Anfrage Polyurethan Klebstoff (PUR),
Laufkettenvorschub und Fugefräsaggregat

E550 PMCR

Automatische Kantenanleimmaschine mit
Leimbehälter für Schmelzkleber (EVA),
oder auf Anfrage Polyurethan Klebstoff (PUR),
Laufkettenvorschub, Fugefräsaggregat
und Eckenabrundungseinrichtung



Internetseite



E550



YouTube

E550

Automatische Kantenanleimmaschine mit Leimbehälter für Schmelzkleber (EVA), oder auf Anfrage Polyurethan Klebstoff (PUR), Laufkettenvorschub und Fügefräsaggregat



ProWoodTech



- Höchste Verarbeitungsqualität
 - ✓ Ketten-Vorschub
 - ✓ Vorfräs- und Fügeaggregat
 - ✓ Verleimen mit Polyurethan Klebstoff (Option)
 - ✓ Eckenabrundungseinrichtung (E550 PMCR)
 - ✓ 3 Freiräume für Finish-Einheiten
- Leistungsstark
 - ✓ Vorschubgeschwindigkeit 9m/min
 - ✓ Plattenstärke 50 mm
 - ✓ Kantenstärke Rollen 3 mm
 - ✓ Kantenstärke Echtholzleisten 5 mm
- Raumsparend
 - ✓ 3,2 m (E550 PM)
 - ✓ 3,7 m (E550 PMCR)
- Bedienungskomfort
 - ✓ Einheiten-Einstellung durch Kantenstücke
 - ✓ Einfache und intuitive Kontrolle
 - ✓ Bündigfräseraggregat mit multi- Profil Werkzeug (dünn-R1-R2 - Echtholzstreifen)

E550 PM

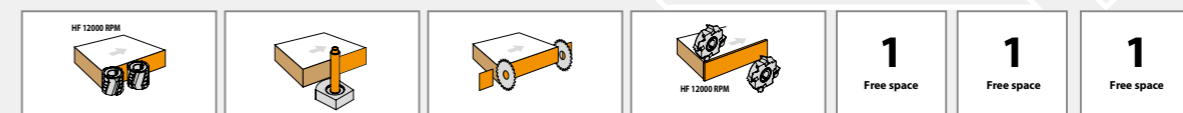

E550 PMCR

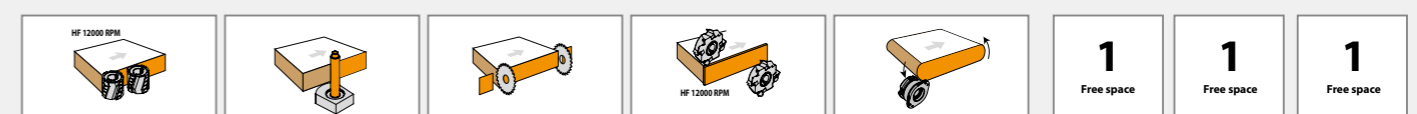

THINK COMPACT EDGE EASY

Standard

TOUCHME



ProWoodTech

Sonderausstattung



Touchscreen-Kontrolle Einfache und intuitive Bedienung

- 7" Farbdisplay
- Möglichkeit mit speicherbaren Programmen zu arbeiten
- Bedienungsfehler sind ausgeschlossen;
Die Grafik zeigt das Ergebnis der Bearbeitung direkt auf der Platte
- Mit einem einzigen Klick zur gewünschten Verarbeitung

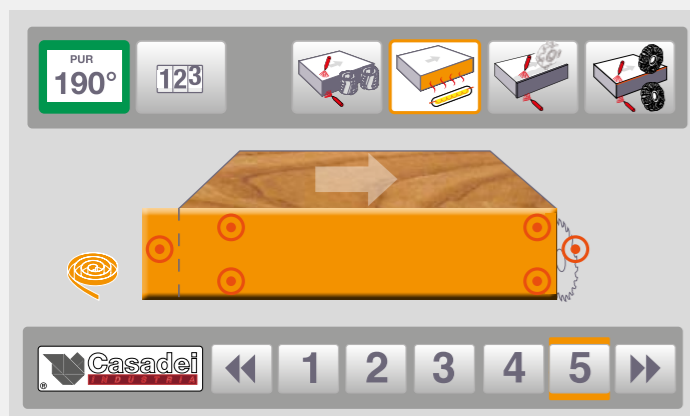

Kleberauftragssystem PUR

Revolutionäre Verleimungstechnik

“Endlich ein einwandfreies Verleimen für jedes Investitionsniveau”

- Wasser- und Temperaturbeständigkeit:
Kantenabdichtung und -Versiegelung unvergleichbar mit herkömmlichen Verleimsystemen
- Unsichtbare Leimfugen

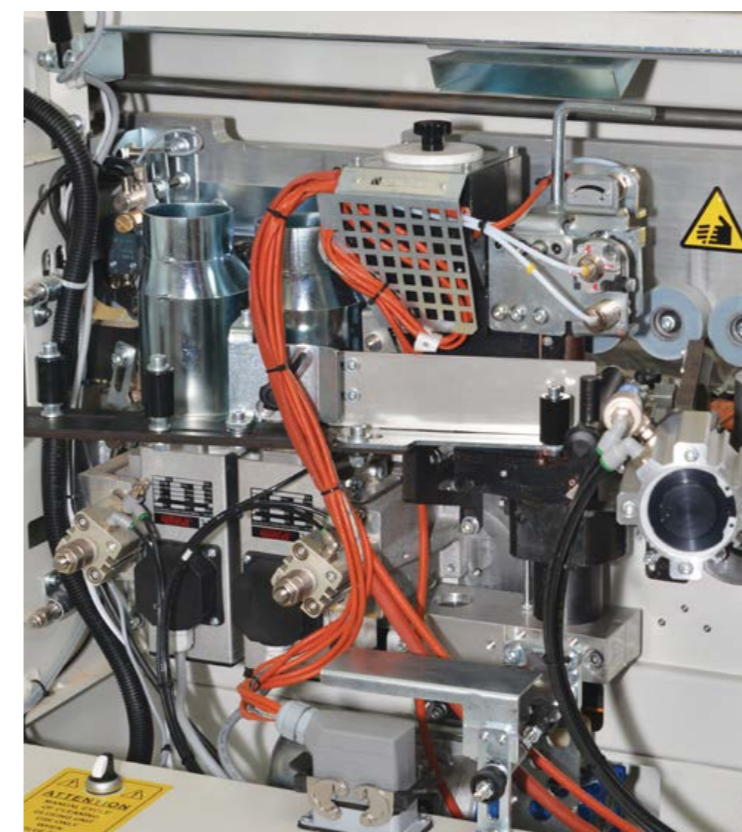

- Erlaubt mit EVA und PUR Klebstoff zu arbeiten
- Mit PUR-Kleber können Sie die Maschine für bis 4 Tage stoppen ohne eine Reinigung durchführen zu müssen
- Automatischer Reinigungszyklus der Leimwalze
- Leimwalze mit integrierter Heizung:
gleichmäßige und konstante Leimtemperatur
- Manuelle Beladung mit Granulat
(Behälter-Fassungsvermögen 0,5 kg)
- Automatischer Leimentladungszyklus.
Ein Leim-Sammelbehälter wird mitgeliefert
- Eine austauschbare Klebeeinheit ist auf Anfrage ebenfalls erhältlich

PUR



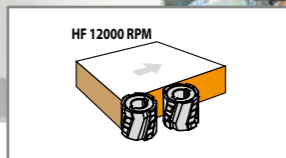

Einlaufführung

PRAKTISCH UND GENAU

- Einlaufführung mit mikrometrischer Einstellung
Numerische dezimal-Anzeige der Abnahme
- Max. Abnahme 2 mm
Plattenstärke 8-50 mm

Fugefräsaggregat

UNSICHTBARE LEIMFUGEN

- DIAMANT-Werkzeuge $\varnothing = 60\text{mm}$ H = 52mm
- HF-Motoren 200Hz 12.000 U/min - 0,75 kW (je)
- Gezieltes Absaugsystem und Gebläse für die Panel-Reinigung vor dem Verleimen

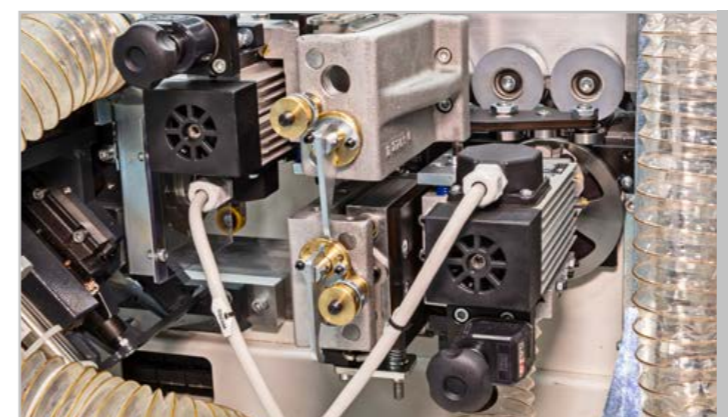

Bündigfräsenaggregat

VIER BEARBEITUNGSARTEN

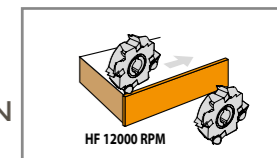

- Schneller Wechsel der Bearbeitungsarten
Dünne Kanten, Stärke 1 mm, Stärke 2 mm,
Echtholzkanten
- Das System "liest" die Kantenstärke,
Bedienungsfehler sind ausgeschlossen!
- 2 HF-Motoren 200Hz 12.000 U/min - 0,37 kW (je)



Eckenabrundungseinrichtung (E550 PMCR)

PERFEKTE ENDBEARBEITUNG

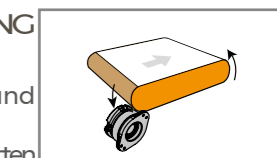

- Feinbearbeitung der Vorder- und
Hinterkante an geraden,
angeschrägten und Postforming-Platten
- Diamantfräser
- Am Bedienpult wird die Bearbeitung
am Platteneingang, am Plattenausgang
oder an beide gewählt



Leimaggreat

PERFEKTES ANLEIMEN
EINFACH UND SCHNELL EINZUSTELLEN

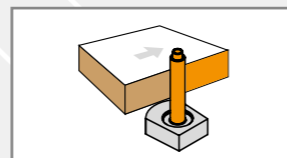

- 6 Heiz-Widerstände für garantierte, gleichmäßige
Leim-Temperatur
- Motorisierte Leimauftragsrolle mit innerem,
elektrischen Heiz-Widerstand
- Teflonbeschichteter Leimbehälter für eine schnelle
und gründliche Reinigung



Kappaggreat

LEISTUNGSSTARK
UND VIELSEITIG

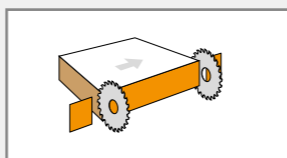

- 2 Sägen für perfekte Schnitte am Plattenanfang
und -Ende für jede Kantenart
- SPS-gesteuerter Arbeitszyklus
- Sägen - Umdrehung 12.000 U/min
- Integrierte Absaugung

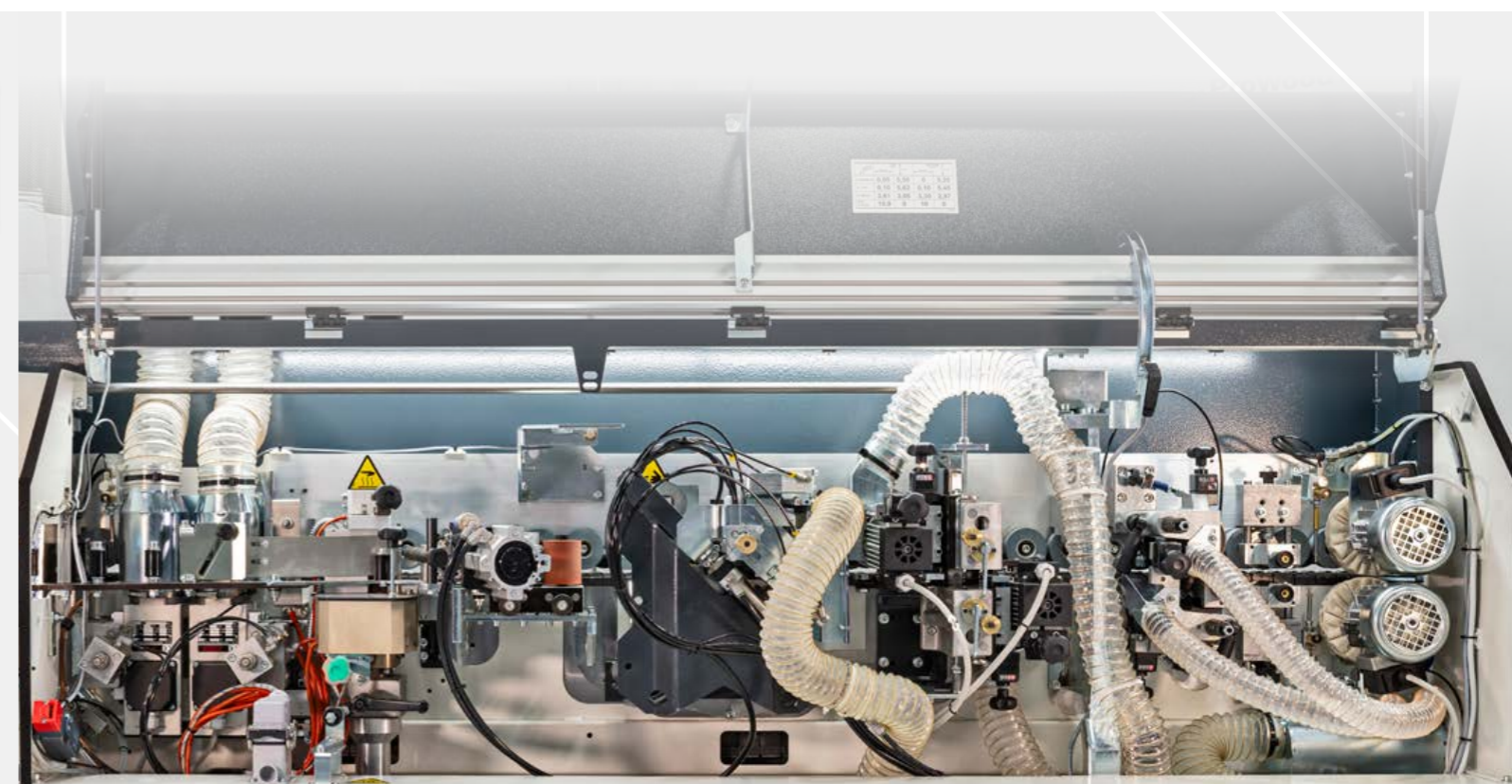

Trennmittel und Anti-Haft Sprühaggregat



**SOFORT
PERFEKT GEREINIGT**

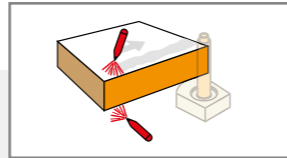

- Elektronisch gesteuerte Sprühfunktion
- 2 Sprüheinheiten (untere und obere) sowie Flüssigkeitsbehälter

Infrarotlampe

**OPTIMALE BEDINGUNGEN.
GARANTIERT**

- Schafft die Bedingungen für ein starkes Verleimen
- Erwärmt das Werkstück und entzieht Restfeuchtigkeit

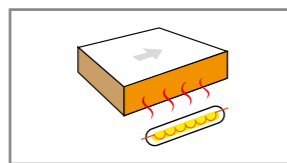

Multifunktion- Kappaggregat mit Abschrägung oder Radius-Funktion

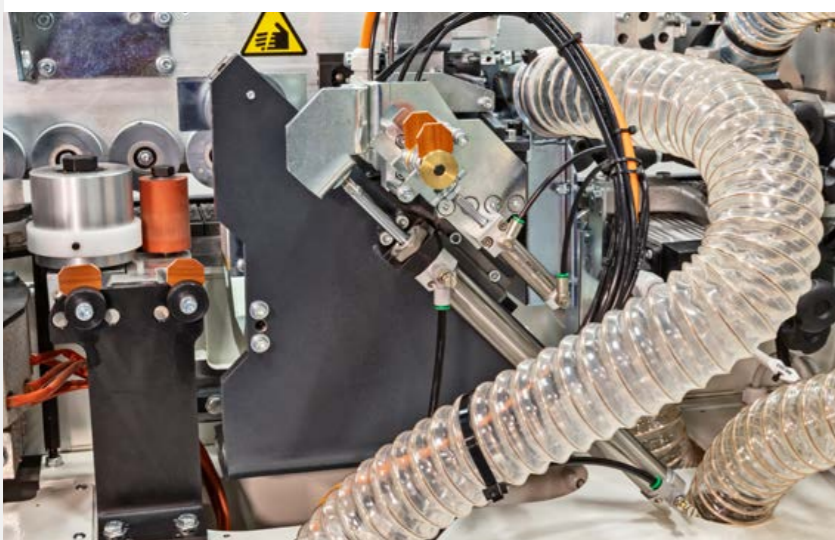

■ **VR** oder **VS** Kappaggregat:
Entfernt den Kanten-Überschuss vorne und hinten an der bearbeiteten Platte durch multi-Profil Messern

2 Verarbeitungsarten:

“**VR**” mit Radius versehen (ABS und PVC dicke Kanten) gerade (dünne Kante und Holzstreifen) - oder

“**VS**” abgeschrägt (dünne Kanten) gerade (dünne Kanten und Holzstreifen)

■ Die elektronische Steuerung ermöglicht die Bearbeitung am Anfang und am Ende der Platte gezielt zu wählen

■ HF Motor 0,22kW – 12.000 U/min

■ Integriertes Absaugsystem mit Absaughaube und Schlauch zum Anschluss am Auslass D = 120mm

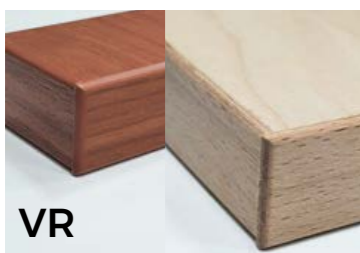

VR



VS

Antistatik- und Kühspray Aggregat

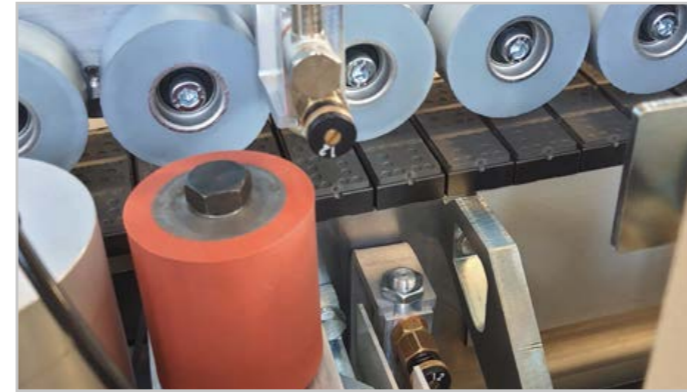

**IMMER DIE BESTE
BEARBEITUNG-
BEDINGUNGEN**

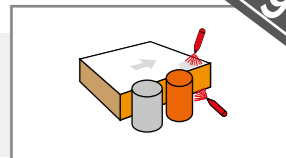

- Elektronisch gesteuerte Sprühfunktion.
- 2 Sprüheinheiten (untere und obere) sowie Flüssigkeitsbehälter
- Empfohlen wenn die PUR Klebeeinheit vorgesehen ist.
- Als Alternative kann man die Gleit-Flüssigkeit für empfindliche und glänzende Kanten (High-gloss) verwenden

Kantenziehklagenaggregat mit Optionen

- Pneumatischer Ausschuss durch Touchscreen-Steuerung verwaltet
- Pro Nesting (System zur Verarbeitung von Lochplatten)



**FINISH FÜR KUNSTSTOFFKANTEN.
PERFEKT AUCH IM GEGENLICH**

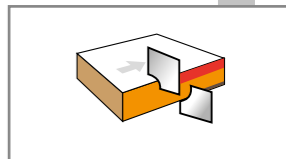

- Druckluftdüsen zur Trennung und Entfernung der Späne.
- Absaugsystem mit Trenn- und Sammelbehälter der Späne

Reinigungsmittel-Sprühaggregat

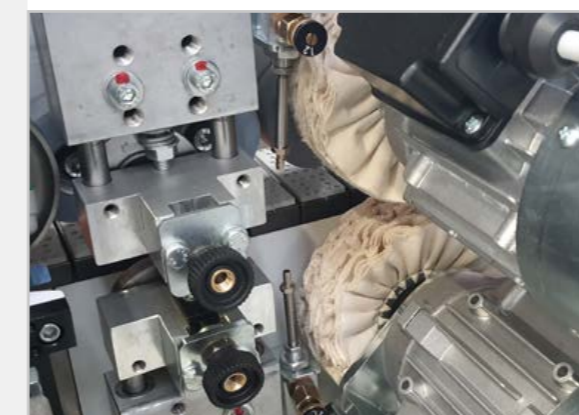

SPIEGELGLATTES FINISH

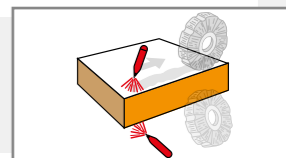

- Elektronisch gesteuerte Sprühfunktion.
- 2 Sprühdüsen (unten und oben) und Flüssigkeitsbehälter

E550



ProWoodTech

Bürst-Schwabbelaggregat

GLATTE UND GLÄNZENDE KANTEN

- Einheitliche Farbe und Finish der Oberfläche und der bearbeitete Kante
- Platten-Reinigung
- 2 Schwabbeaggregate Ø 120,
- Drehzahl 1400 U/min

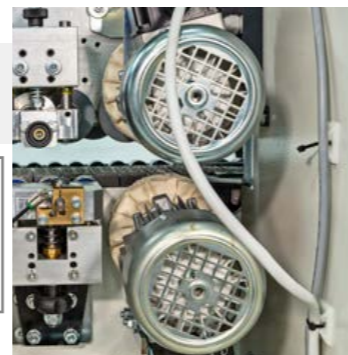
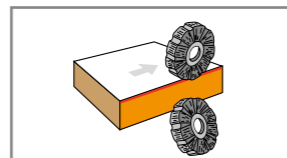

Flächenziehklingenaggregat mit Optionen

- Pneumatischer Ausschuss durch Touchscreen-Steuerung verwaltet
- Pro Nesting (System zur Verarbeitung von Lochplatten)



ENTFERNT DIE LEIMRESTE

- Scheibenkopierer mit automatischer Selbstreinigung
- Zwei unabhängige Drehknöpfe zum schnellen Aggregatsausschluss und einfache Werkzeugeinstellung

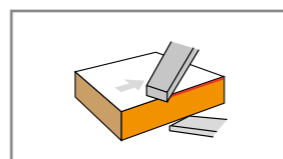

LED Innenbeleuchtung

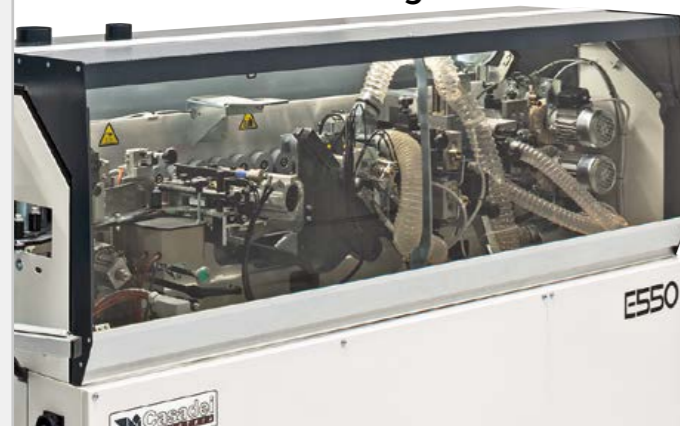

ALLES UNTER KONTROLLE

- Die Innenbeleuchtung erlaubt die Einheiten auch bei geringem Außenlicht sicher einzustellen

Zusätzliche Paneelen - Rollenbahn

- Erleichtert die Bearbeitung von sehr großen Platten



E550PM L 2594mm
E550PMCR L 3080mm

Technische Daten

Werkstückdicke	min 8 - max 50 mm
Kantendicke min-max	0,4 - 3 mm (Rollen) / 0,4 - 5 mm (Streifen)*
Werkstück-Mindestbreite	min. 70 mm
Werkstück-Mindestlänge (verarbeitete Seite) mit Standard Kappaggregat	min. 110 mm
Platten Mindestlänge (verarbeitete Seite) mit VR VS Kappaggregat	
Plattenhöhe h=18 mm	180 mm
Plattenhöhe h=50 mm	210 mm
Werkstück-Vorschubgeschwindigkeit	9 mt/1'
Motorstärke der Bündigfräser (je)	200 Hz - 12.000 U/min - 0,75 kW
Heizelemente Leimbehälter	1315 W - Nr. 6 Patronen
Motor Kappaggregat	200 Hz - 12.000 U/min' - 0,22 kW
Motor Bündigfräseraggregat (je)	200 Hz - 12.000 G/min - 0,37 kW
Fräser mit Kombi WIDIA-Messern (Radius/Abschrägung)	Ø 75 mm Z4 - Loch Ø 16 mm Anschlusswert
Anschlusswert	5 KW
Gewicht E550PM (je)	520 Kg
Gewicht E550PMCR (je)	625 Kg

* Die Höchstdicke der Streifen ist auch von der Holzarte abhängig

Kombinationsmöglichkeiten

E550 PM

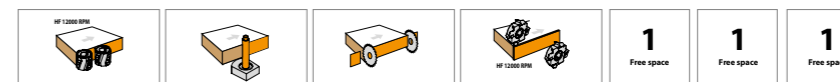

E550 PMCR



■ Optionen für Freiräume



Abmessungen

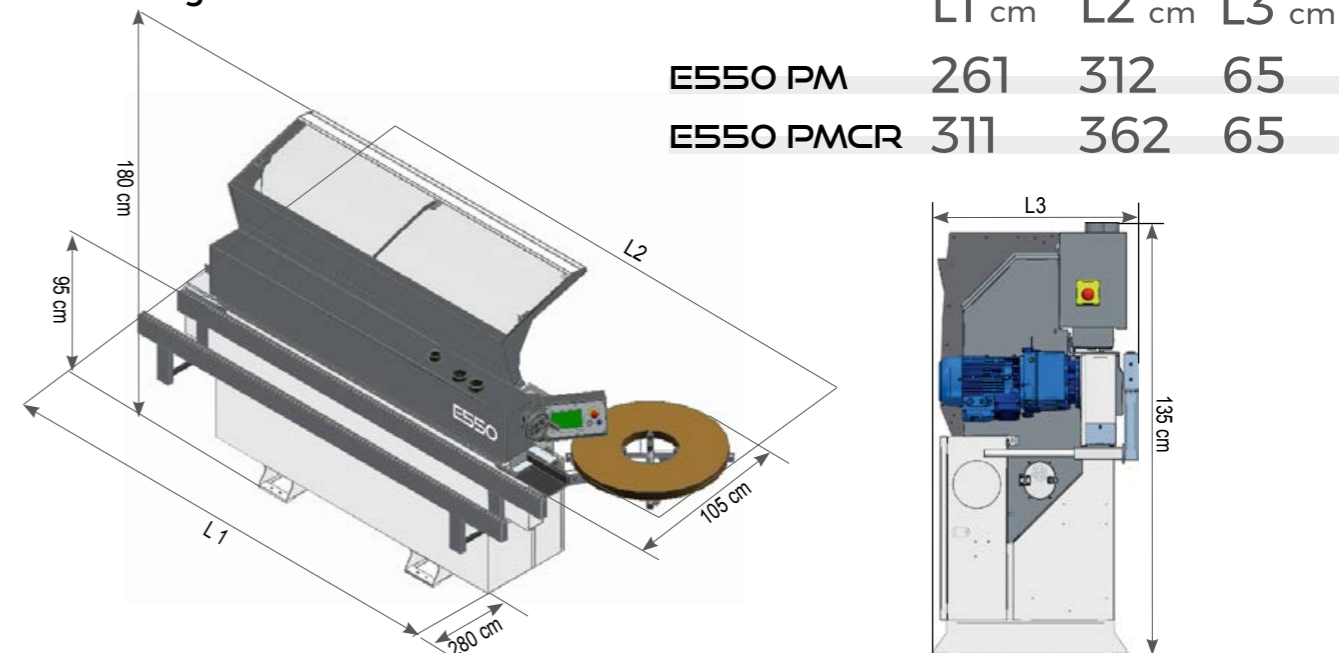



— ProWoodTech —

Casadei Industria WOOD S.r.l.
Via Guardia di Rocca, 14
47899 Serravalle
Repubblica di San Marino
Tel. +378 0549 960011
Fax +378 0549 955010
www.casadei-industria.com

THINK COMPACT EDGE EASY