

Präzision und Leistung in Losgröße 1

HE HOMAG

Unsere Kantenanleimmaschinen
EDGETEQ S-800 profilLine

YOUR SOLUTION

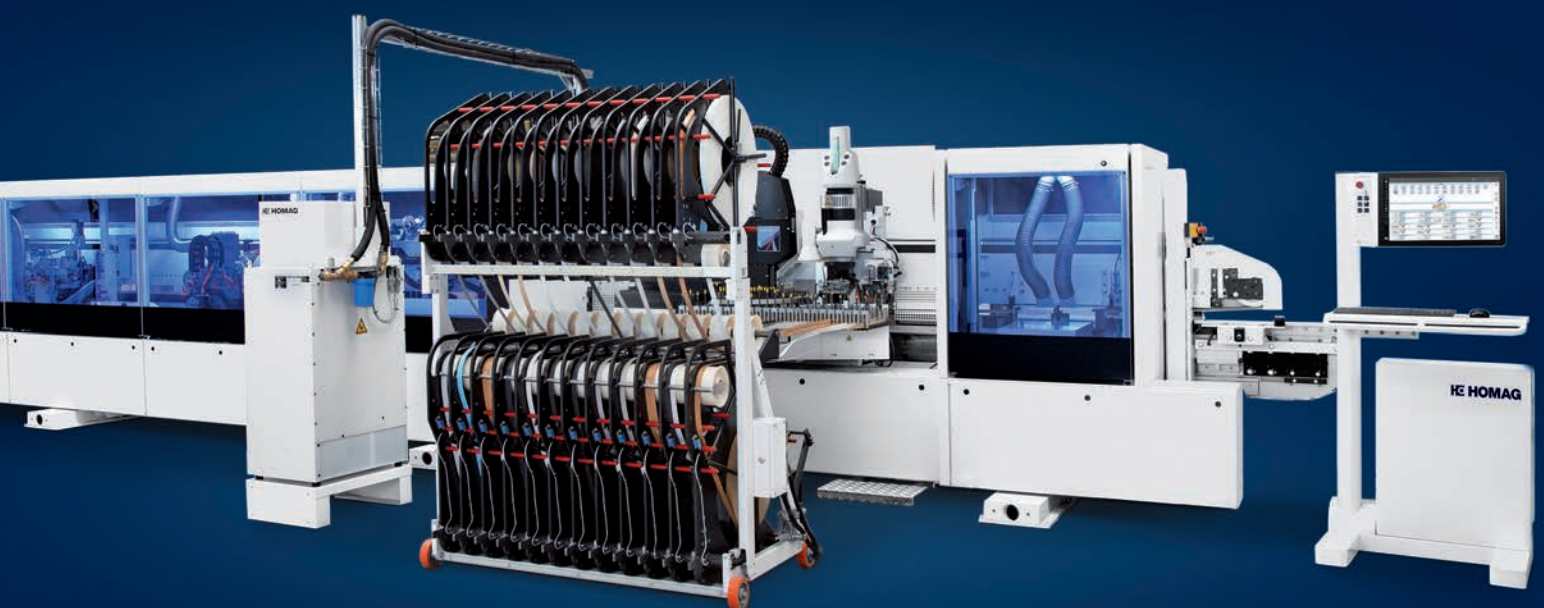



Sie glauben, dass es immer noch besser geht? Willkommen bei HOMAG

Gut ist heutzutage nicht mehr gut genug. Nur wenn Sie Möbel in Spitzenqualität liefern, sind Sie den Wettbewerbern einen Schritt voraus. Denn einem Möbelstück sehen Sie an, wie und womit es hergestellt wurde. Kantenverlauf und Fugenbild müssen stimmen – und das werden sie, wenn Sie mit Maschinen und Anlagen von HOMAG produzieren. Der Einsatz leistungsstarker HOMAG Maschinen führt zu hoher Effizienz. Dank hoher Verfügbarkeit und erstklassiger Qualität erhalten Ihre Kunden stets überzeugende Produkte.

YOUR SOLUTION

[MEHR AUF HOMAG.COM](https://www.homag.com)



INHALT

- 04 Highlights
- 10 Losgröße 1 Fertigung
- 14 Kantenumlauf-Lösungen
- 16 Aggregate-Baukasten
- 33 LIFE CYCLE SERVICES
- 34 Steuerung
- 36 powerTouch2 und Software
- 39 tapio



Damit spielen Sie in der Champions-League

Die Baureihe EDGETEQ S-800 profiLine bietet Ihnen in jeder Hinsicht Freiheit, Leistung und Flexibilität. Schließlich wurde sie für die höchste Klasse konzipiert. Auf HOMAG Kantenleimmaschinen dieser einseitigen Baureihe können Sie beispielsweise plattenförmige Werkstücke wie Spanplatten, MDF, Tischlerplatten, Massivholz und Kunststoffe profilieren, fälzen und nuten.

Selbstverständlich können Sie die Werkstücke dann auf Schmelzkleberbasis, mit PUR-Kleber oder Nullfugentechnik mit allen gängigen Kanten versehen: Natur und Kunststoff, Rollen- oder Streifenmaterial. Hierbei haben Sie die Wahl zwischen einer Maschine, die vorformatierte Werkstücke mit Rohfixmaß verarbeitet oder einer Maschine mit der Bauteile formatiert, bekantet oder nachbearbeitet werden können.



Breitenunabhängige Maschinen für die Losgröße-1-Fertigung

Der Standard in der kommissionsweisen Fertigung. Bei der Baureihe EDGETEQ S-800 profiLine wird pro Maschinendurchlauf eine Kante an die entsprechende Werkstückseite angeleimt. Diese Maschinen arbeiten breitenunabhängig und lassen sich deshalb sehr flexibel nutzen. Mit Werkstückzuführsystemen erzielen sie hohe Kapazitäten, bei vorformatierten ebenso wie bei unformatierten Werkstücken.



TECHNISCHE DATEN

Werkstück minimal (mm) *	120 x 240
Werkstückdicke (mm) *	8 – 60
Kantendicke Rollen (mm) *	0,3 – 3
Vorschub stufenlos regelbar (m/min) *	15 – 40

* weitere Anforderungen abbildbar

Höhere Wirtschaftlichkeit | durch lange Lebensdauer mit innovativem Maschinenbau

Die robuste Bauweise des Maschinenständers und die fortschrittliche Technik der rollenden Blockgliederkette sorgen dafür, dass Ihre Werkstücke mit höchster Maßgenauigkeit und Wirtschaftlichkeit bearbeitet werden.

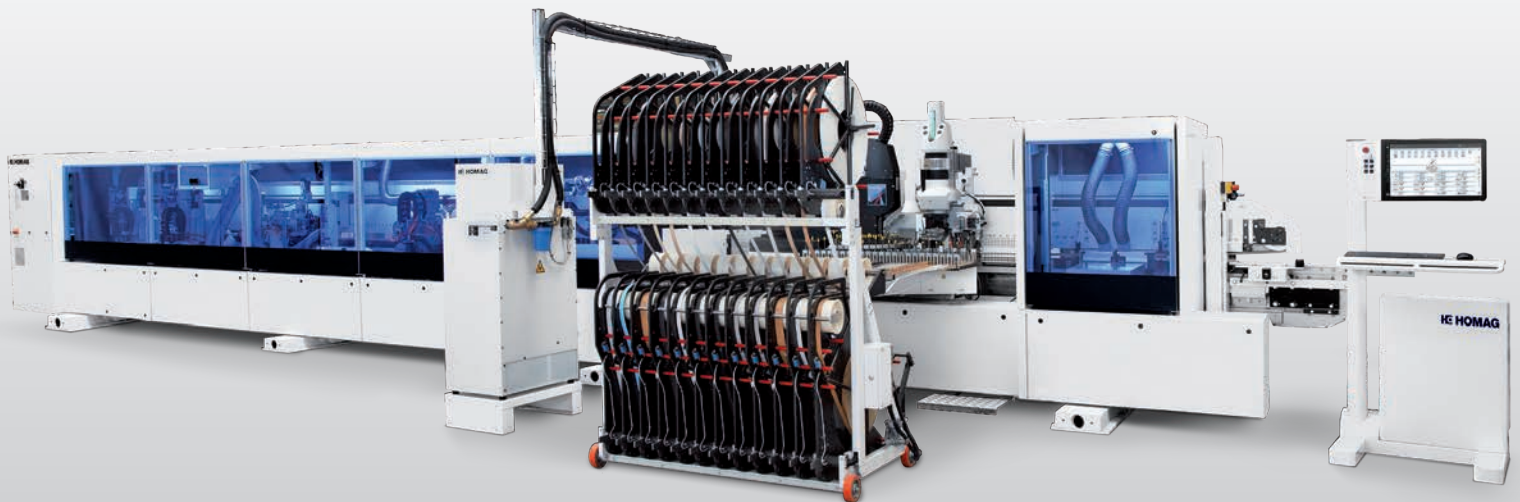

IHRE VORTEILE AUF EINEN BLICK

- Reduzierte Lärmemission durch optimierte Lärmschutzverkleidung
- Bequeme Späneentsorgung mit integrierter Späne-Rutsche
- Weniger Wartungsaufwand durch z. B. wartungsfreie Oberdruckgetriebe
- Einfaches Handling der Fluide, z. B. Trenn- und Reinigungsmittel, da sie leichter zugänglich und die Füllstände besser sichtbar sind
- Platzersparnis durch komplett angebauten Schaltschrank
- Nutlagenoptimierung mit Nutaggregat SF25 für größere Nutabstände von der Leimfuge
- Höhere Investitionssicherheit durch einfacheres Nachrüsten von Aggregaten am durchgängigen Bohrraster

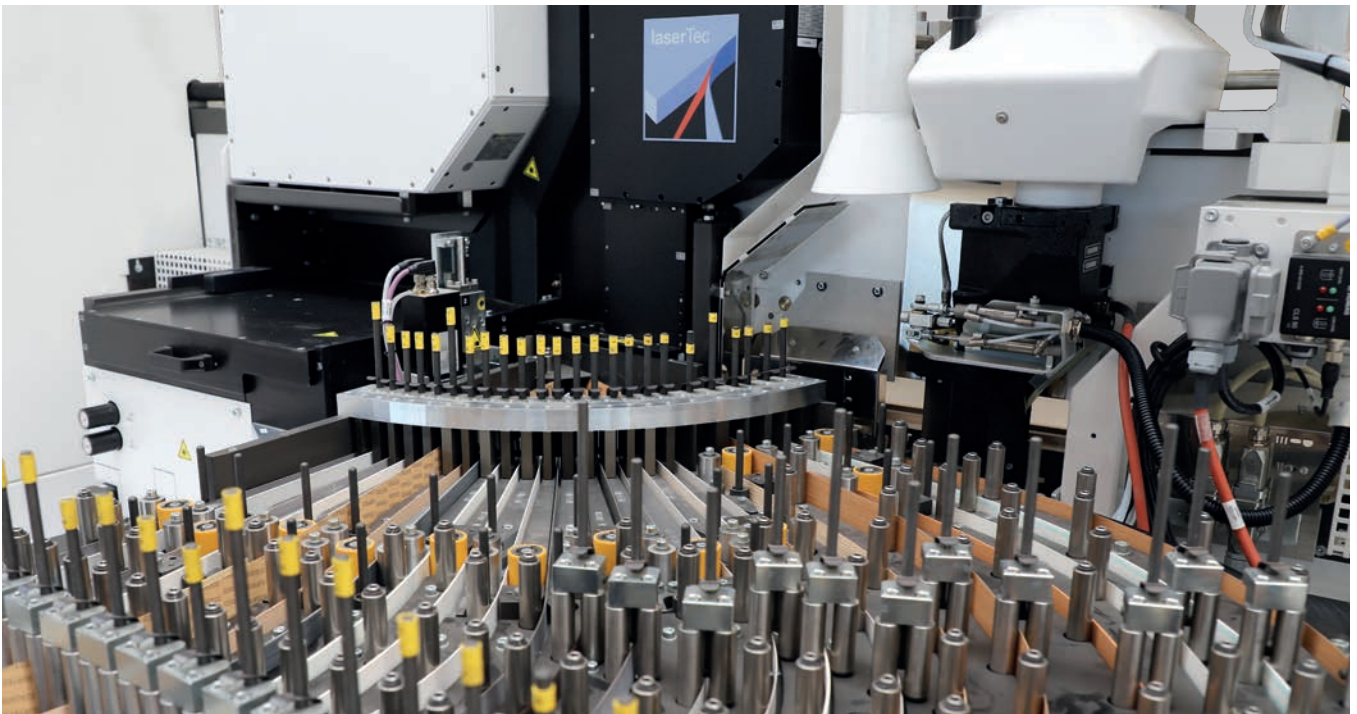

Flexibilität bei den Verleimverfahren

Verleimaggregate zur Verarbeitung von EVA, PUR und Nullfugentechnik sind entsprechend Ihren Anforderungen verfügbar.



Überlegene Technik

Die Maschinen der Baureihe EDGETEQ S-800 profilLine sind mit rollender Blockgliederkette ausgestattet. Diese fortschrittliche Technik sorgt dafür, dass alle Werkstücke punktgenau transportiert und mit höchster Maß- und Wiederholungsgenauigkeit bearbeitet werden. Die Erfahrungen haben gezeigt, dass die Blockgliederkette von HOMAG einen wesentlich geringeren Verschleiß aufweist als die Blockgliederkette mit Halbrundstab. Der Beweis: Spitzenleistungen von mehr als 200 Metern Vorschub, selbst in staubiger Umgebung.

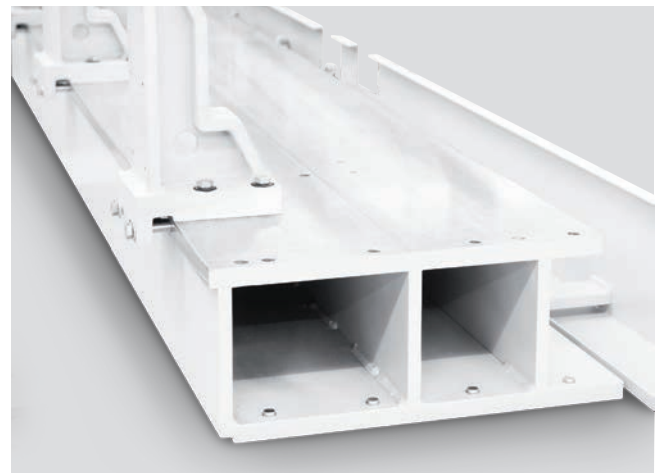

Robust und variabel

Die Bauweise des Maschinenständers in torsionssteifer, doppelter Rahmenkonstruktion ist die Grundlage für eine hohe Bearbeitungspräzision aller Aggregate.

Die variable Ständerbauweise erlaubt es leistungsstarke, flexible HOMAG Aggregate auf der Baureihe EDGETEQ S-800 profilLine aufzubauen. Nennen Sie uns einfach Ihre Wünsche.

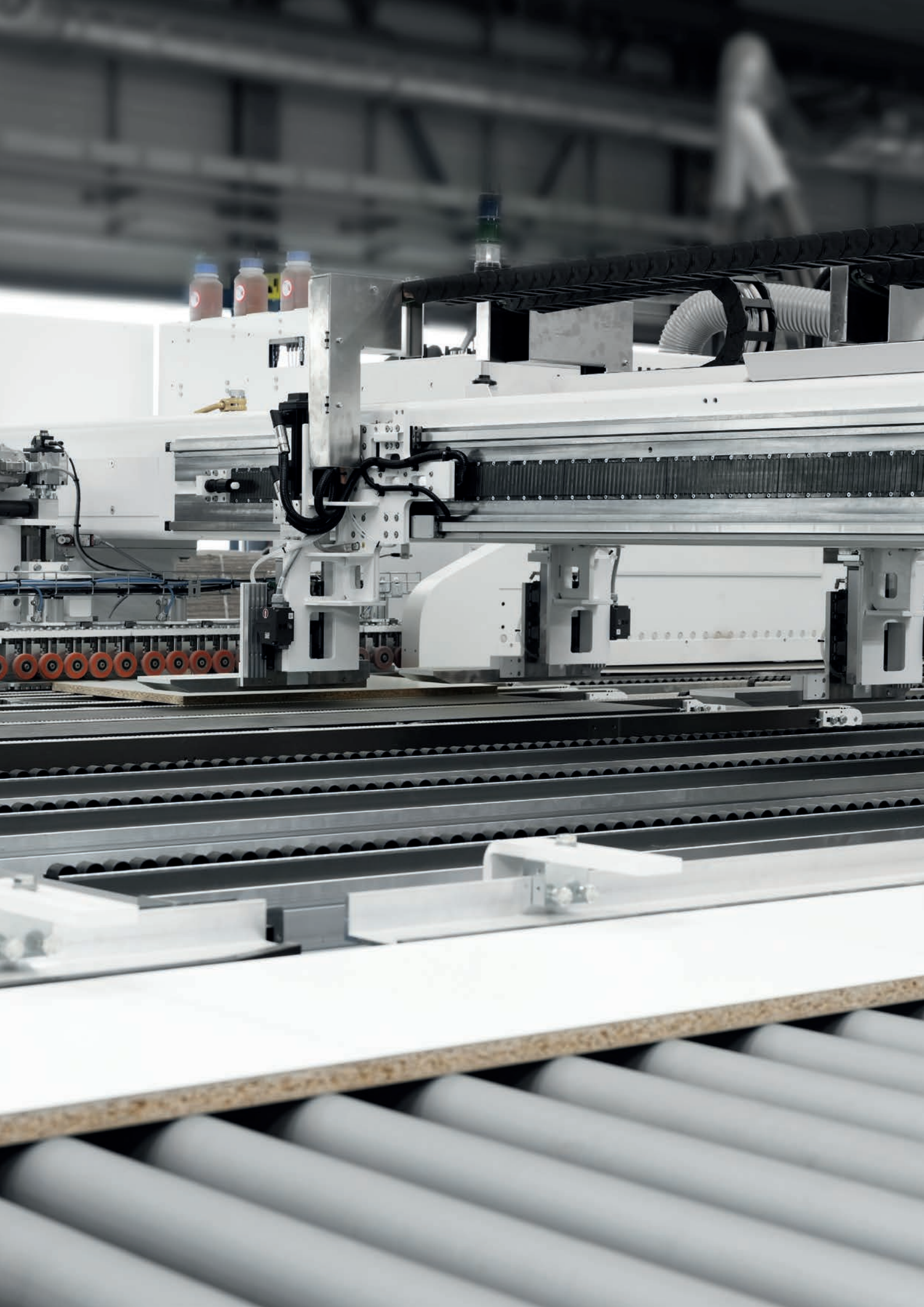

Flexible Längs- und Querbearbeitung mit Werkstückzuführsystemen – sagen Sie ruhig „Maßarbeit“

Dieses Konzept der mehrseitigen Bearbeitung in aufeinander folgenden Durchläufen erreicht selbst bei kommissionsweiser Fertigung mit ständig wechselnden Abmessungen neben

perfekter Qualität eine hohe Kapazität. Eine Umrüstung der Aggregate zwischen zwei Werkstücken innerhalb kürzester Lücken ist Stand der Technik.

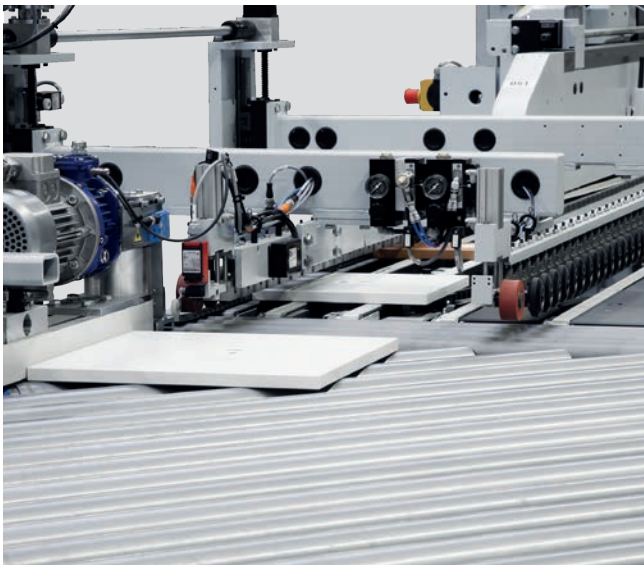

Werkstückzuführsystem WZ10

Wenn Ihre Werkstücke bereits parallel und winkelgenau auf Rohfixmaß zugeschnitten sind, empfehlen wir die Werkstückzuführung WZ10. Diese ist speziell für den Transport bereits vorformatierter Werkstücke zur flexiblen Fertigung ausgelegt – bei einer Taktleistung von z. B. 20 Teilen/min je nach Werkstückgröße.

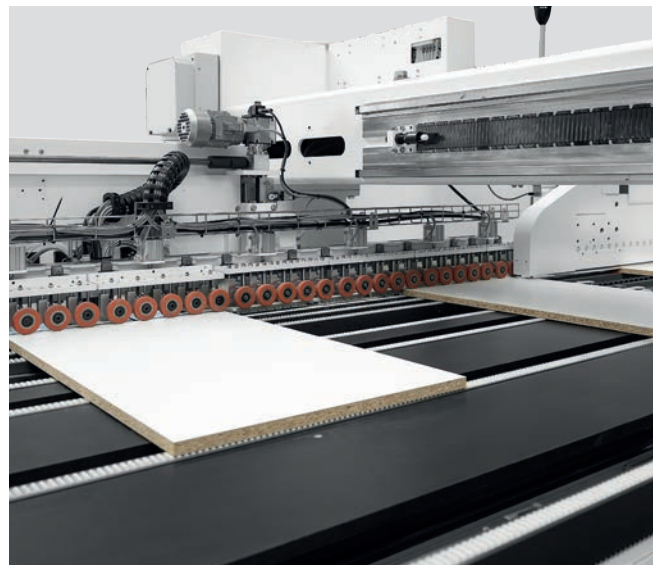

Werkstückzuführsystem WZ14 und WZ24

Ein paralleler, winkelgenauer Zuschnitt ist bei diesen Werkstückzuführungen nicht erforderlich. Durch die optimale Orientierung in Längs- und Querrichtung werden die Werkstücke winkelgenau zugeführt. Den exakten Zuschnitt übernehmen die Formatbearbeitungsaggregate der EDGETEQ S-800 profilLine. Je nach Zuführsystem (WZ14 oder WZ24) sind Taktleistungen von 12 – 35 Werkstücken/min möglich.

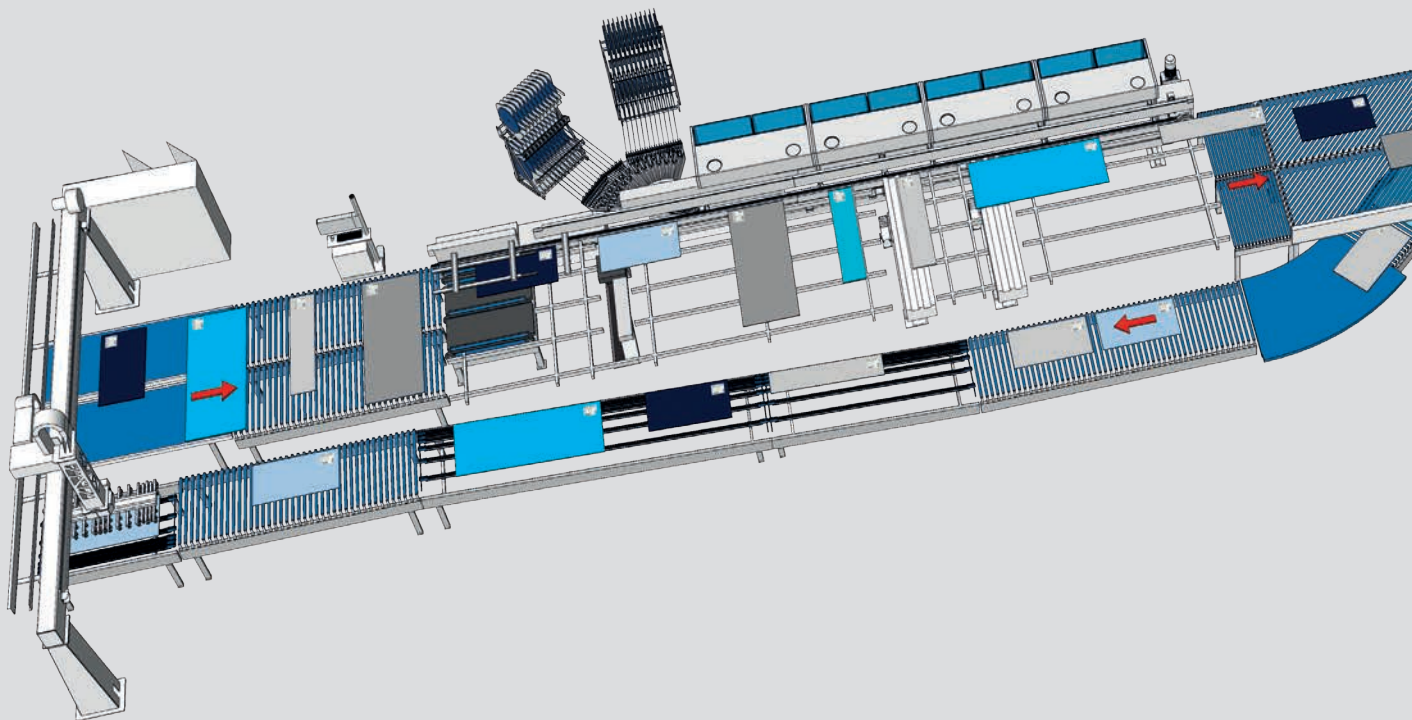
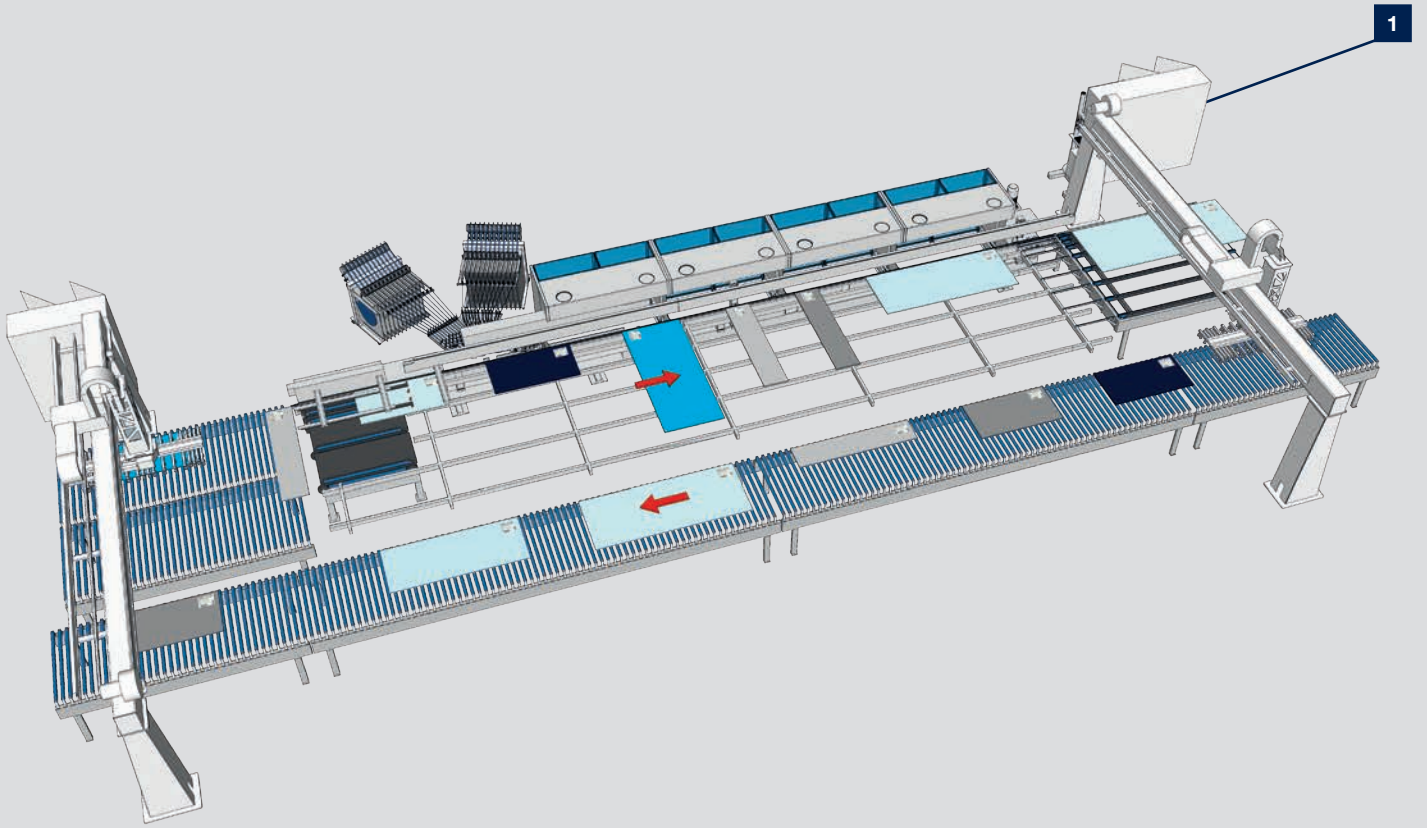

Flexible Fertigung in Losgröße 1

Kunden wünschen zunehmend eine persönliche Möblierung. Der Trend geht daher zur Stückzahl-1-Fertigung. Bei der Realisierung neuer Fertigungslinien ist unser Anspruch, die Variantenvielfalt und die Losgröße-1-Fertigung mit hoher Wirtschaftlichkeit in Einklang zu bringen. Mit der Baureihe

EDGETEQ S-800 profilLine gibt es immer die richtige technische Lösung bei voller Flexibilität und entsprechender Leistung.

Fragen Sie nach unseren Basiskonzepten.

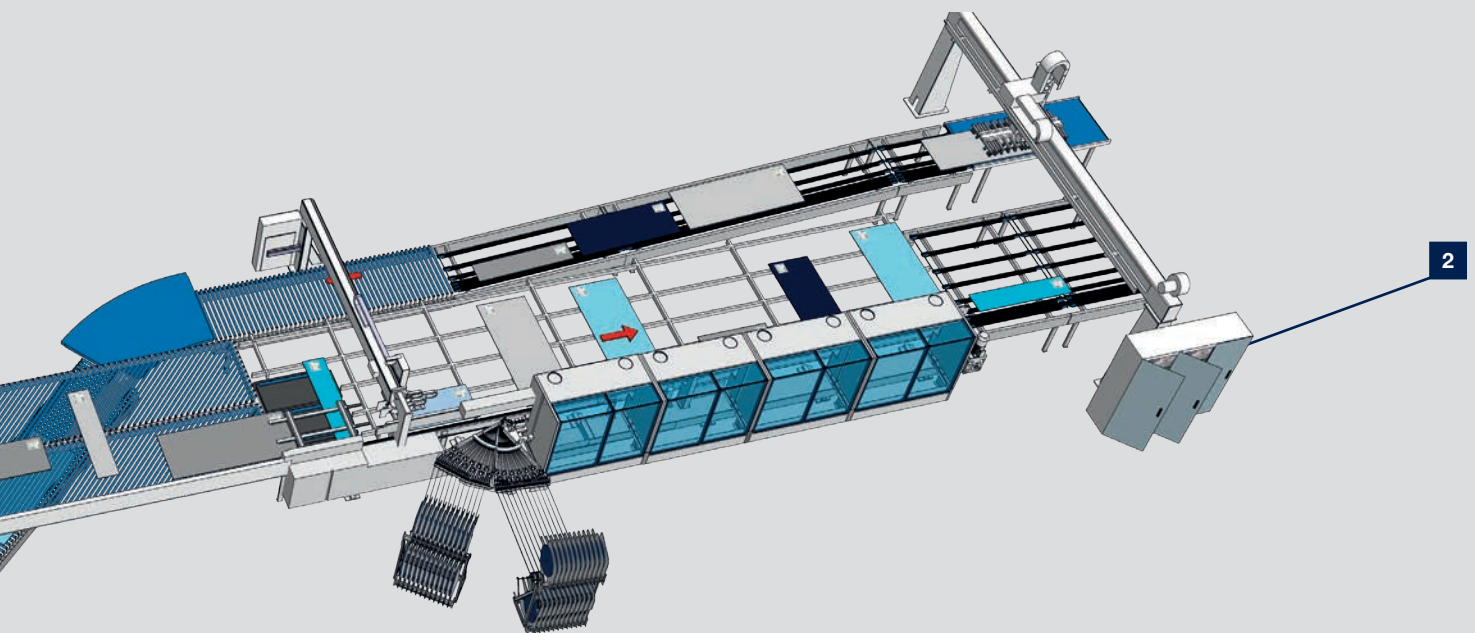

Zwei Beispiele aus den HOMAG
Basiskonzepten

1 Basiskonzept 5

2 Basiskonzept 6



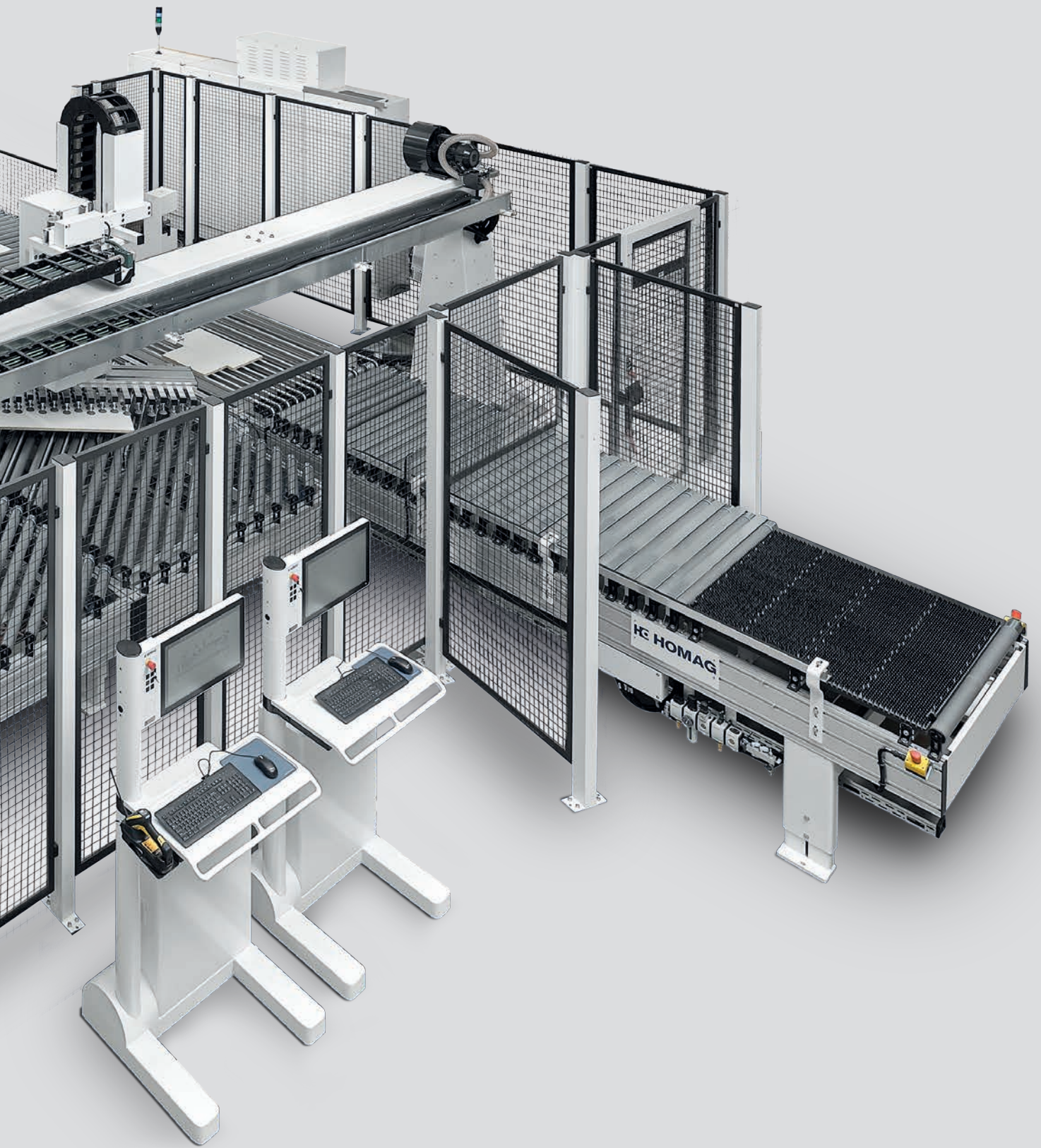

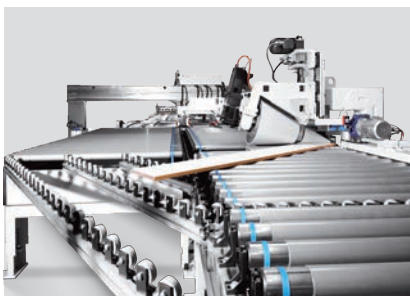

TDL 310 – Drehen in einer Ebene

Mit Aushebeschienen werden Bauteile mit extremen Abmessungen beim Drehvorgang unterstützt.



Drehstationen TDL 310 und 510

- TDL 310, Drehstation längs auf quer
- TDL 510, Drehstation quer auf längs

Erweiterbar für:

- Losgröße 1
- Leichtbauplatten
- Werkstücke bis 80 kg oder mehr



Beschickungstische TBL100

Mit Taktlineal zur manuellen Beschickung von Werkstücken in Längsrichtung, ohne Vormaschine.

Dynamische Kantenumlauf-Lösungen

HOMAG TRANSPORTSYSTEME SOWIE FORMAT- UND KANTENBEARBEITUNGEN HARMONISIEREN PERFEKT IN GRÖSSE, LEISTUNG UND GESCHWINDIGKEIT.

Sie schaffen so die Voraussetzung für eine flexible Möbelteileproduktion, egal ob in Serie oder als Fertigung in Losgröße 1. Die Präzision und Wiederholgenauigkeit

bei hoher Verfügbarkeit und Betriebssicherheit werden verbessert. Hard- und Software sprechen eine Sprache. Das Ergebnis: eine perfekt automatisierte Format- und Kantenbearbeitung.



Kantenumlauf in 2-Portal-Ausführung

- In den Umlauf eingebundene Bearbeitungsmaschinen wie z. B. Format- und Kantenbearbeitung können automatisiert produzieren
- Maximale Wiederholgenauigkeit bei der Aufnahme, Abgabe und dem Transport der Werkstücke
- Variable Positionierung der Werkstücke – längs oder quer – durch Drehung in -90° , $+90^\circ$ und 180°
- Hohe Antriebsdynamik für 90° Drehungen
- Beschädigungen am Plattenmaterial praktisch ausgeschlossen
- Der Platzbedarf für Transport und Umsetzen der Werkstücke ist auf ein Minimum reduziert

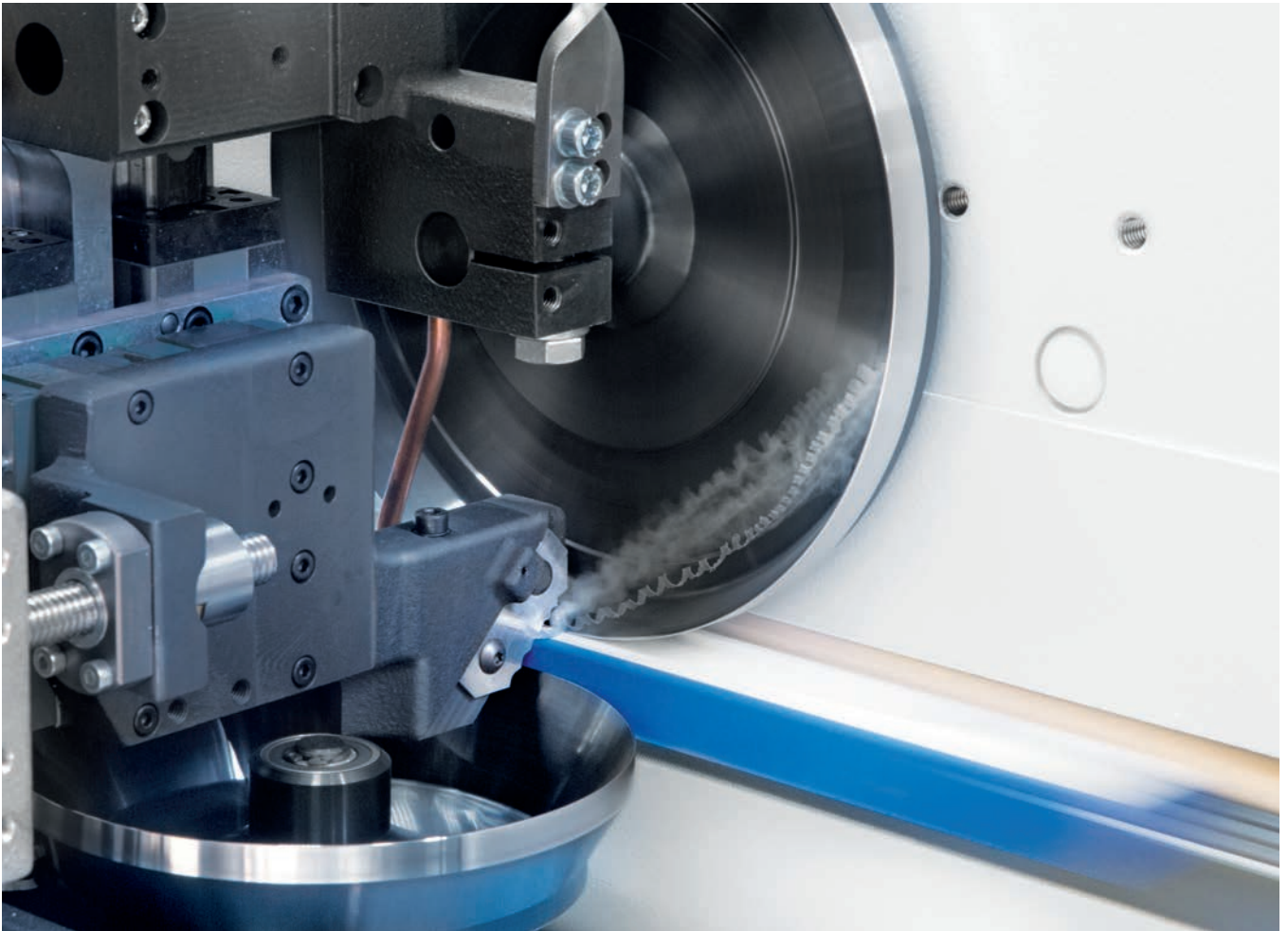

Unser Aggregatebaukasten – immer aktuell

Eine breite Palette an Aggregaten ist nötig, wenn Sie vielseitige Bearbeitungsaufgaben haben. Wir erweitern unser Angebot an Aggregaten ständig, um Ihnen auch für neue

Trends die richtige Lösung zu bieten. Sie profitieren von hoher Präzision und moderner Technik und sind in der Lage, flexibel und effizient zu produzieren.

Formatbearbeitungsaggregate | Ihre Aufgabe, unsere Lösung

Erstklassige Ergebnisse erzielen Sie nur, wenn jeder Produktionsschritt aufeinander abgestimmt und so die Effizienz gesteigert wird. Genau so macht es HOMAG: Die Formatbearbeitungsaggregate zur Werkstückvorbereitung sind die Basis perfekter Leimfugen.

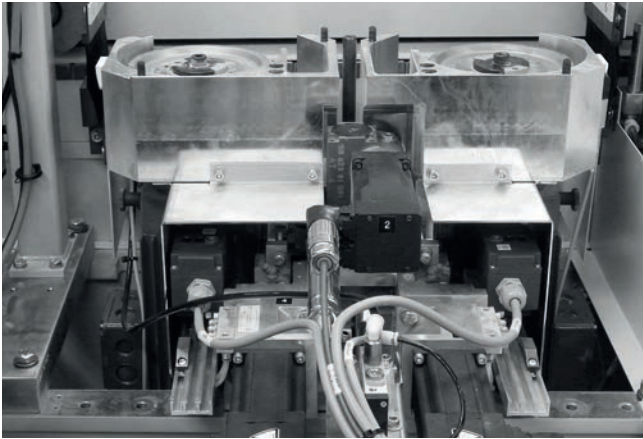

Fügefräsen S2 Power

Dieses mit Servo-Achsen gesteuerte Aggregat ermöglicht eine hohe Bearbeitungspräzision, ist äußerst robust und für eine überdurchschnittlich lange Standzeit geeignet. Der Werkzeugdurchmesser beträgt 150 mm.

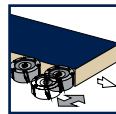

Kompaktdoppelzerspaner KD11

Mit Leistungen von 6,6 – 8 kW können auch größere Bearbeitungszugaben mit sauberem ausrissfreiem Schnitt sicher zerspannt werden. Zur zerspannenden Formatierung im Längs- und Querbetrieb ausgestattet mit drei leistungsstarken Motoren. Der Aufbau von zwei Zerspanern bis zu 250 mm Durchmesser ist möglich.

- Automatisierung nach Bedarf
- Automatische Höhenverstellung
- Automatische Verstellung des Überstandes über das Programm

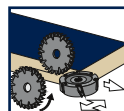

Kantenzufuhr | vielfältig und genau

**SERVOKANTENZUFUHR KLINGT NICHT NUR
SCHNITTIG – SIE REDUZIERT AUCH DIE
KANTENABFÄLLE UND DAMIT IHRE STÜCKKOSTEN.**

Die passgenaue Kantenzufuhr mit geringstem Überstand zur Werkstückecke haben wir uns patentieren lassen –

schließlich hat sie HOMAG erfunden. HOMAG bietet Ihnen eine breite Angebotspalette, die von Einfach- und Zweifach-Magazinen bis hin zum 48-fach Wechsler reicht.

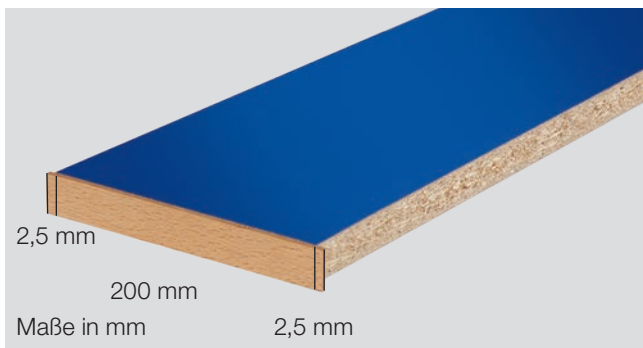
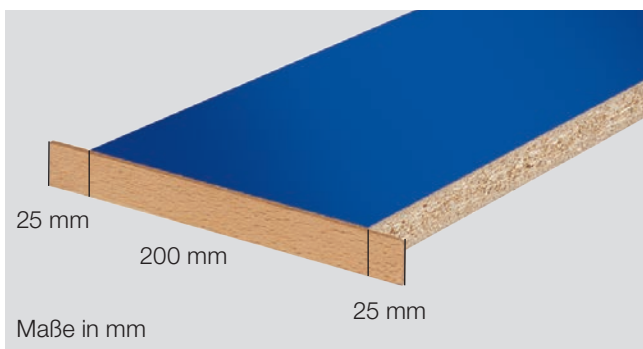

Oben: Herkömmliche Verleimtechnik

Unten: Optimierte Verleimtechnik mit Servokantenzuführung

Weniger Abfälle, weniger Kosten

Die Servokantenzuführung ermöglicht eine passgenaue Zuführung der Kante auf die Werkstückecke mit geringem Überstand.

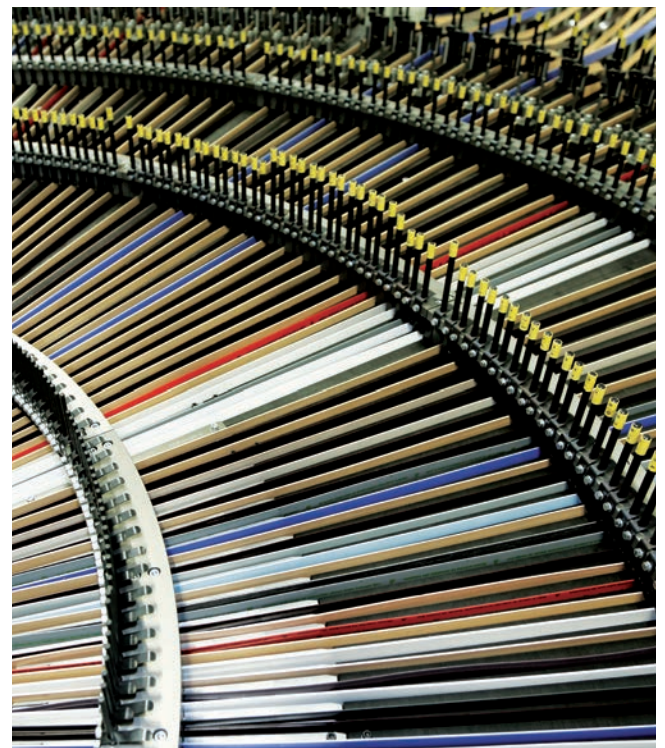

Mehrfachkantenmagazine

Von Einfach- und Zweifach-Magazinen bis zum 48-fach Wechsler reicht hier die Palette, wobei Kanten von 0,3 – 3 mm verarbeitet werden können.

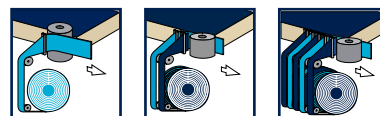

Verleimaggregate |

Bestens verbunden statt auf den Leim gehen

HOMAG VERLEIMAGGREGATE SIND IDEAL ZUM RASCHEN, KRAFTSCHLÜSSIGEN VERLEIMEN.

Standard ist eine Aufschmelzeinheit. Die beheizte Leimrolle sorgt für eine optimale Klebetemperatur und

die Magazinhöhenverstellung ermöglicht das Bearbeiten unterschiedlicher Kantenhöhen. Ein einfacher, werkzeugfreier Schnellwechsel der Auftragseinheit ermöglicht es Ihnen rasch eine andere Leimfarbe zu fahren.

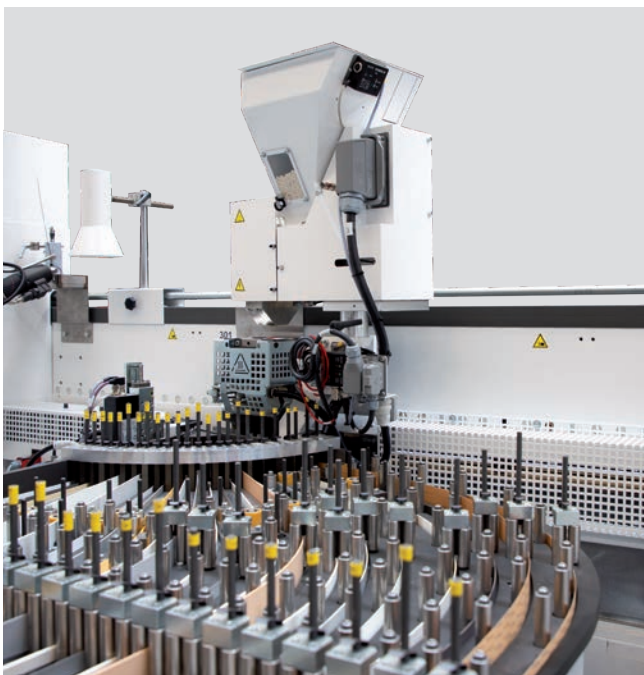

Schmelzklebverleimaggregat

Zum optimalen Leimauftrag auf die Schmalfläche. Änderungen von Werkstückdicken erfordern kein Umrüsten der Leimauftragswalze.

Schnellspannsystem für Auftragseinheit bei gerader Kante

Für den schnellen Wechsel von Schmelzkleber-Farben steht ein Schnellspannsystem für die Auftragseinheit zur Verfügung. Der Schmelzkleberwechsel ist somit ohne Durchmischung der verschiedenen Schmelzkleber-Farben möglich.

Aufschmelzeinheit mit Granulatbehälter

Mit der Aufschmelzung von 18 – 35 kg/h steht Ihnen immer genügend Schmelzkleber zur Verfügung. Selbst Mengen bis 45 kg/h sind kein Problem.

Pneumatische Dosierschieber

Zum Reinigen der Auftragswalze werden Dosierschieber in der Werkstücklücke geöffnet und geschlossen. Sie vermeiden Verschmutzung und sparen Reinigungsaufwand durch Schließen bei Vorschub-Stopp.

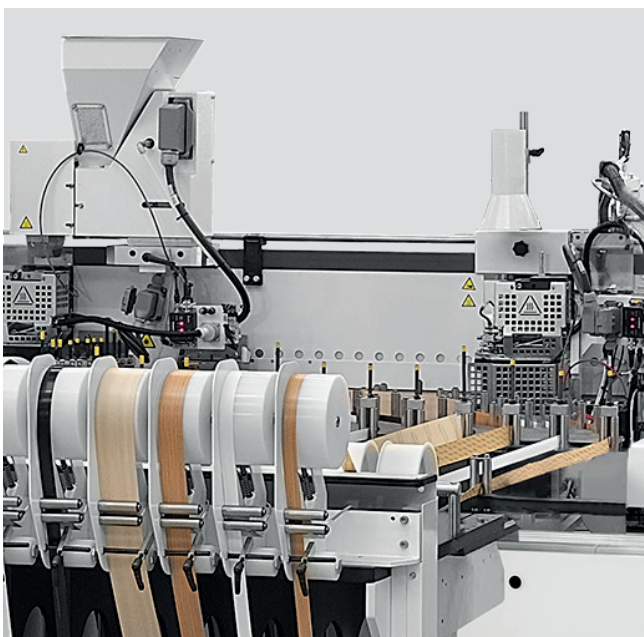

Das zweite (vorgesetzte) Verleimteil

Für den automatischen Wechsel – ohne manuellen Eingriff – zwischen Schmelzkleber und PUR, oder zwischen zwei Leimfarben, kann ein zweites Verleimteil aufgebaut werden.

PUR-Kleber und HOMAG | Eine starke Verbindung



Verleimung mit PUR – wenn Feuchte- und Hitzebeständigkeit eine Rolle spielen

Um spezielle Anforderungen hinsichtlich Feuchte- und Hitzebeständigkeit optimal zu erfüllen, kann auf der Baureihe EDGETEQ S-800 profilLine Polyurethan (PUR)-Kleber verarbeitet werden. Dafür steht ein Kleberauftragssystem zur Verfügung.

PUR reagiert während der Verarbeitung mit der Feuchtigkeit aus der Umgebung. Mit der Abkühlung härtet PUR zu einem Duroplast aus. Hierdurch ergibt sich eine sehr hohe Verbundkraft zwischen Platte und Kante.



Auftragseinheit PU65
mit Antihftbeschichtung



PUR Aufschmelzeinheit

- Bodengerät
- Schmelzleistung 6 kg/h (siehe Abbildung), 10 kg/h oder 20 kg/h
- Temperaturregelung zum Schutz vor Überhitzung



Servicestation XES 200

- Vorheiz- und Reinigungsstation für die Auftragseinheiten QA65 und PU65 mit einem Lagerplatz
- Hohe Flexibilität durch 2 Vakuumbehälter für je eine Auftragseinheit
- Keine Vakuum-Pumpe und kein Stickstoff nötig



Vakuumbehälter

- Drucktank zur Lagerung einer Auftragseinheit
- Keine Vakuum-Pumpe und kein Stickstoff nötig

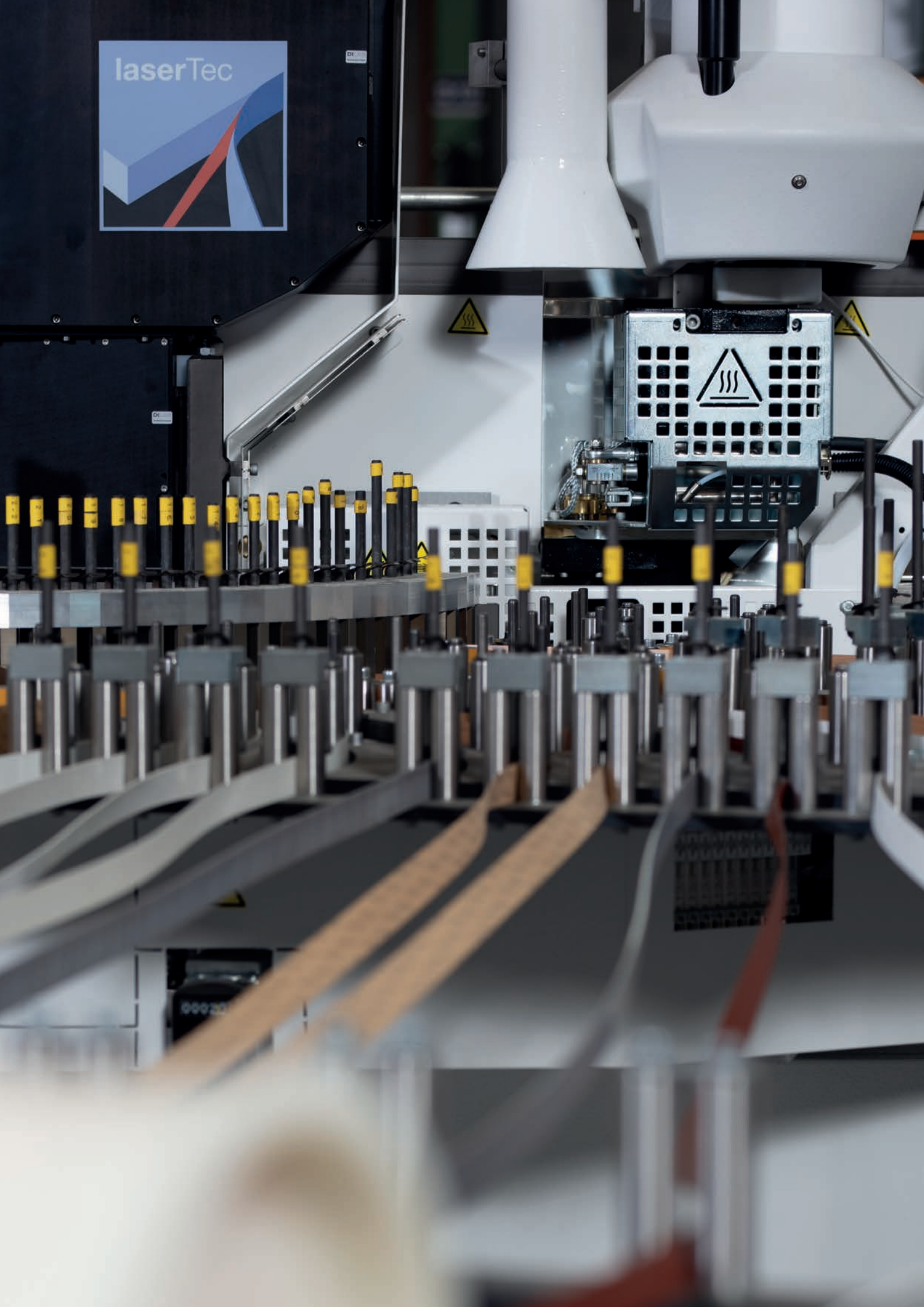



laserTec | Der Quantensprung für die Möbelfertigung

KANTENANLEIMEN MIT NULLFUGEN-QUALITÄT:

HOMAG laserTec heißt das Fertigungsverfahren, das die Möbelherstellung von Grund auf verändert hat. Dabei wird die zu verklebende Fläche durch einen Laserstrahl

geschmolzen und im Anschluss direkt auf das Werkstück gepresst. Das Ergebnis sind Kanten der allerhöchsten Güteklasse. In Deutschland patentrechtlich nur mit Rehau-Kanten verwendbar!



Für das gesamte Laserkanten-Spektrum

Mit HOMAG laserTec lassen sich alle marktüblichen Kantenarten verarbeiten wie PVC, ABS, PP oder PMMA. Die laseraktive Schicht kann entsprechend den Produkt- und Kundenanforderungen individuell eingestellt werden.



Hohe Wirtschaftlichkeit durch HOMAG laserTec

- Einfache Bedienungsprozesse
- Geringe Nebenkosten
- Höchste Verfügbarkeit
- Reproduzierbare Fertigungsparameter
- Ressourcenschonende Produktion
- Höchste Produktionssicherheit

Kappaggregate |

Die perfekte Vorbereitung für das Fräsen

Wir stellen Ihnen echte Teamplayer vor. Die Kappaggregate bereiten die Werkstücke für die nachfolgende Fräsbearbeitung perfekt vor. Die Stirnseite kann gerade oder mit Fase gekappt werden. Sollte eine Formfräse zum Einsatz kommen,

lassen wir ein Stück Kante stehen und bereiten damit das optimale Fräsergebnis vor.

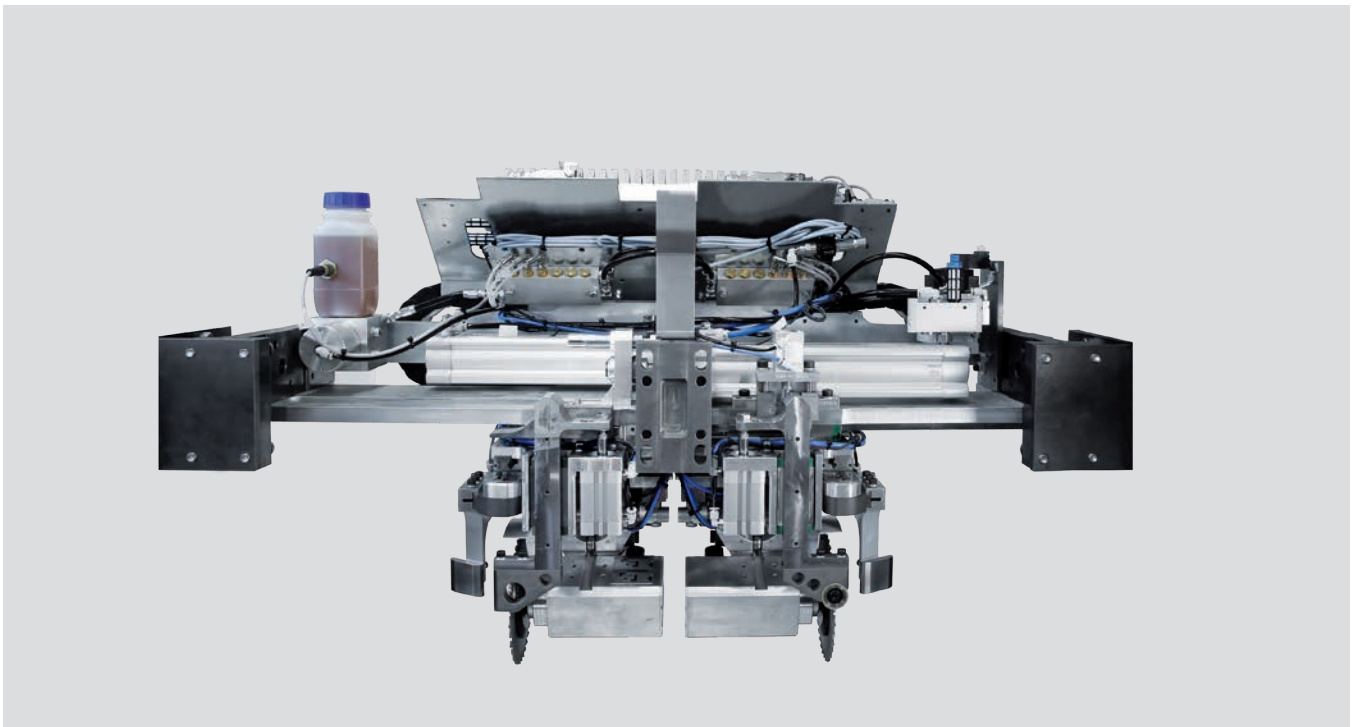

Kappaggregate PK25 und PK30

Zum Kappen der Kantenüberstände an Werkstückvorder- und -hinterkante mit stehendem Kappanschlag, damit auch empfindliche Werkstücke nicht beschädigt werden. Der Antrieb erfolgt pneumatisch.

Einsatz der Kappaggregate PK25 und PK30

Für Maschinen mit einer Vorschubgeschwindigkeit bis zu
25 m/min = PK25
30 m/min = PK30

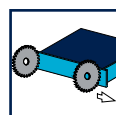

Automatisierung im Standard

Programmierbare Verstellung des Kappmotors Fase/Gerade zum schnellen Wechsel zwischen Geradekappen und Kappen mit Fase.



Automatisierung im Standard

Zum schnellen Wechsel zwischen Bündelkappen, z. B. von Massivleisten oder Einlegeböden, und Kappen mit Überstand, z. B. zum Nachfräsen mit Formfräsaggregat.

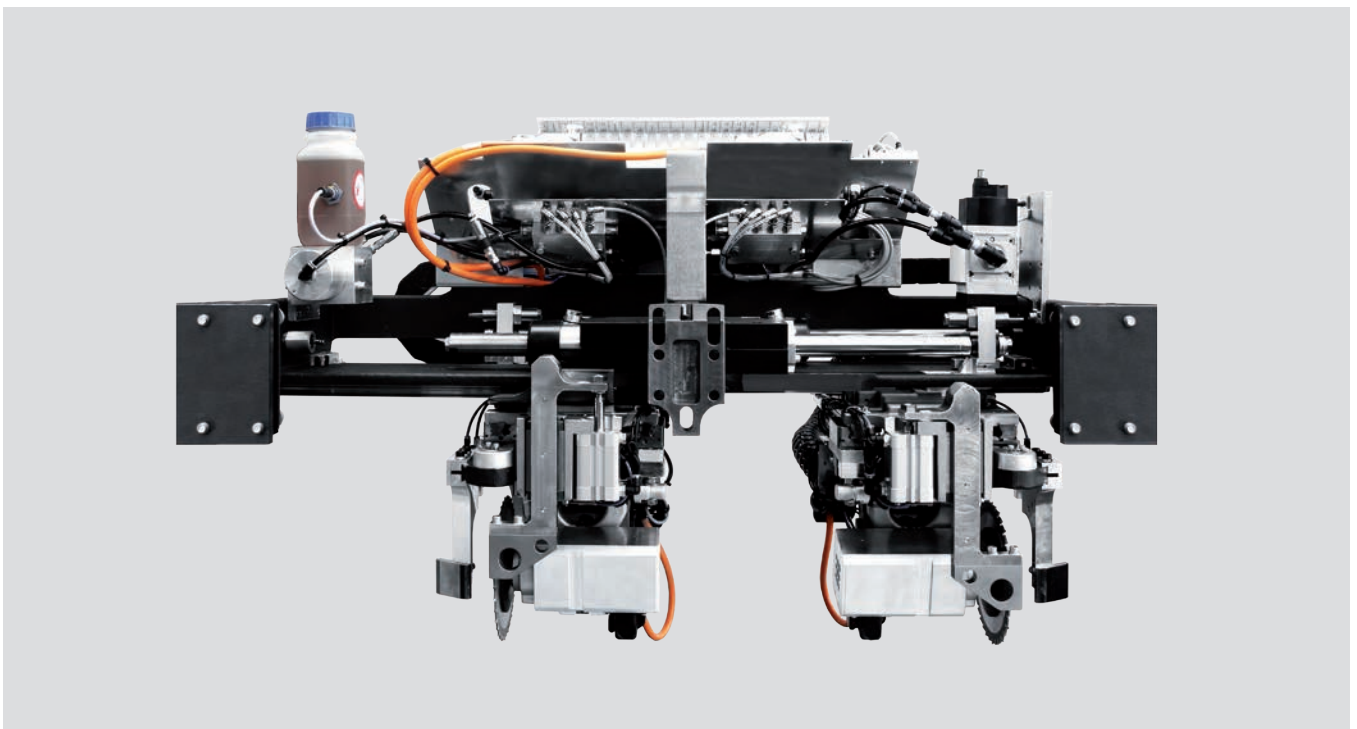

Kappaggregate SK25, SK30, SK35, SK40 und SK60

Zum Kappen der Kantenüberstände an Werkstückvorder- und -hinterkante mit stehendem Kappanschlag, damit auch empfindliche Werkstücke nicht beschädigt werden. Der Antrieb erfolgt servomotorisch. Erweiterte Bearbeitungsmöglichkeiten sind verfügbar, z. B. Grobkappen bei Deckschichtüberstand.

Einsatz der Kappaggregate

Für Maschinen mit einer Vorschubgeschwindigkeit bis zu
 25 m/min = SK25
 30 m/min = SK30
 35 m/min = SK35
 40 m/min = SK40
 60 m/min = SK60

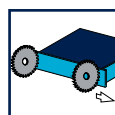

Fräsen |

Die Grundlage Ihrer Kantenbearbeitung

HOMAG Fräsaggregate bringen die Kanten eines Werkstücks in die gewünschte Form. Dabei dürfen Sie schon von unseren Basisgeräten praxisgerechte Lösungen erwarten.

Das Vorfräsaggregat BF20 ist ideal zum Vorfräsen des oberen und unteren Kantenüberstands.



Vorfräsaggregat BF20

Zum Vorfräsen des oberen und unteren Kantenüberstands.

Automatisierung nach Bedarf

Zum automatischen Wechsel von Bündigräsen auf Fräsen mit Kantenüberstand.



Bündig



Überstand

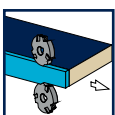



Fräsaggregat PF20

Zum Fräsen von Fase oder Radien an den Kanten oben und unten.
 Optionen: Verstellvorrichtungen für den Fräsmotor stufenlos oder pneumatisch. Wechsel der Fräsmotoren durch Wechseleinrichtungen.

Automatisierung nach Bedarf

Automatischer Wechsel von 2 oder 3 Radien und Fase erfolgt mit Aggregaten PF21 oder MF21. Die Verstellungen sind dabei automatisch oder mit Servoachsen – bei MF21 – möglich.



Multifräsaggregat MF21

Zum Fräsen von Fase oder Radien an den Kanten oben und unten.
 Zum automatischen Wechsel zwischen 3 unterschiedlichen Profilen und Fase, z. B. Fase 20°, R1, R1,5 und R2.

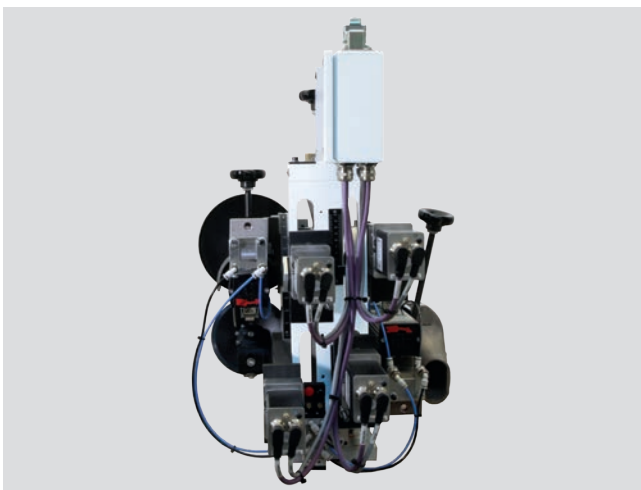

Fräsaggregat PF21 flexTrim

Zum Fräsen von Fase oder Radien an den Kanten oben und unten.
 Zum automatischen Wechsel zwischen zwei unterschiedlichen Profilen und Fase, z. B. R2 und R3.

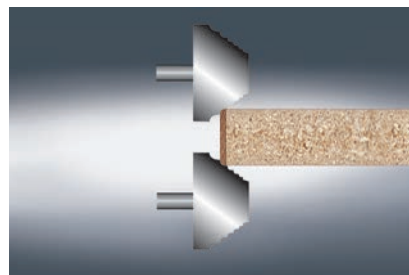

Werkzeug MF21

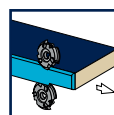
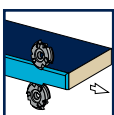

Viermotorige Formfräsen |

Denen können Sie mit Allem kommen

DIE VIERMOTORIGEN HOMAG FORMFRÄSAGGREGATE SICHERN DAS ECKENRUNDEN AUCH BEI DER FURNIERBEARBEITUNG. Sie suchen ein Aggregat mit dem Sie auch an der Werkstückober- und -unterseite bündigfräsen können? Dann sind Sie gerade fündig geworden. Die flexTrim Wechseleinrichtung, zum schnellen Wechsel von zwei Profilen in der Werkstücklücke, kann auf die Formfräsaggregate FF32 und FF42 aufgebaut werden.

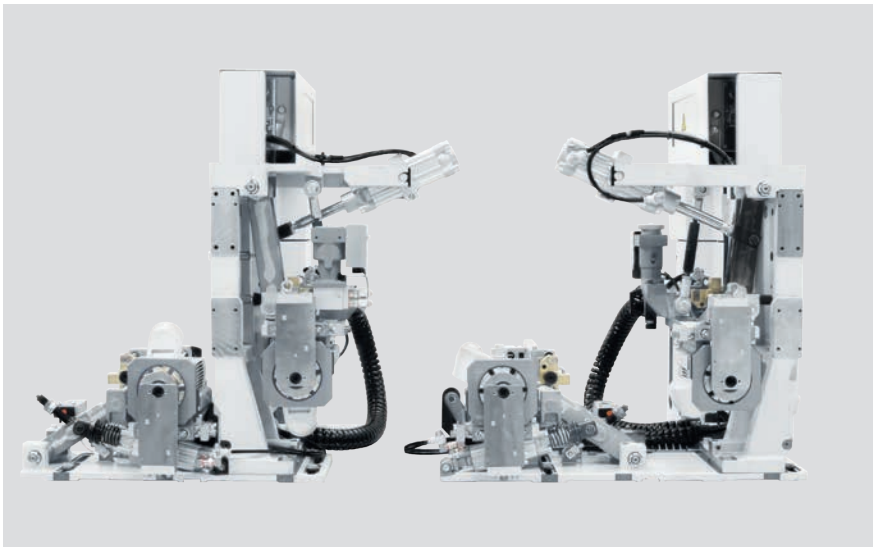

Formfräsaggregat FF32

Zum Runden von Kanten an der Werkstückvorder- und -hinterkante oben und unten. Durch die Schnittaufteilung auf vier Motoren kann jede Ecke im Gleichlauf bearbeitet werden. Die Gefahr von Ausrissen wird damit reduziert, selbst bei Furnier.

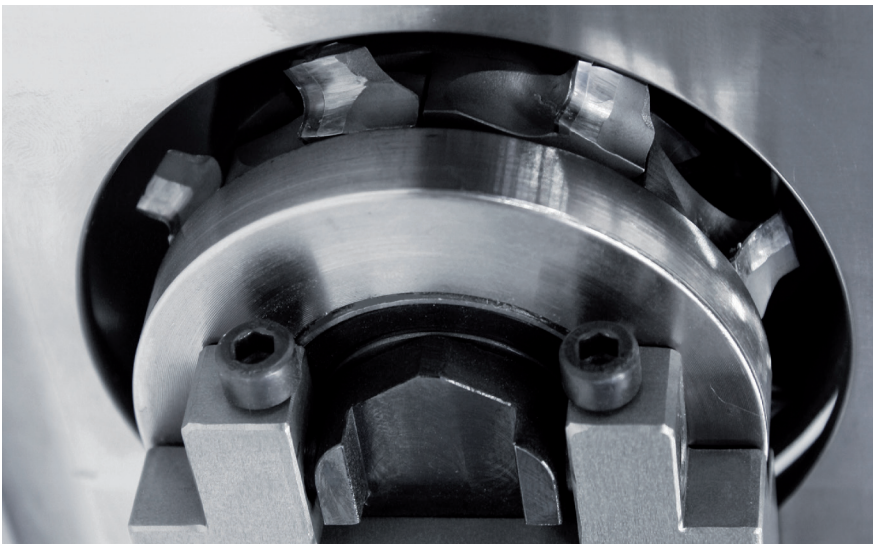
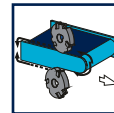

flexTrim

Die flexTrim-Wechseleinrichtungen können auf Fräs- und Formfräsaggregate aufgebaut werden. Sie ermöglichen den schnellen Wechsel von zwei Profilen innerhalb der Werkstücklücke bei flexibler Fertigung. Der Wechsel zwischen drei Profilen ist bei Serienfertigung möglich.

Servo-Formfräsen |

So werden Sie noch effizienter

SIE ERWARTEN MEHR LEISTUNG, GRÖßERE KONTURVIELFALT UND NOCH HÖHERE QUALITÄT? Dann empfehlen wir Ihnen unsere Servo-Formfräsaggregate FK30 profiTrim und FK31 powerTrim.

Durch den Antrieb mit modernen Linearmotoren erfolgt ein programmgesteuerter Bewegungsablauf beim Umräsen des Kantenbandes an der Schmalfläche Ihrer Werkstücke.

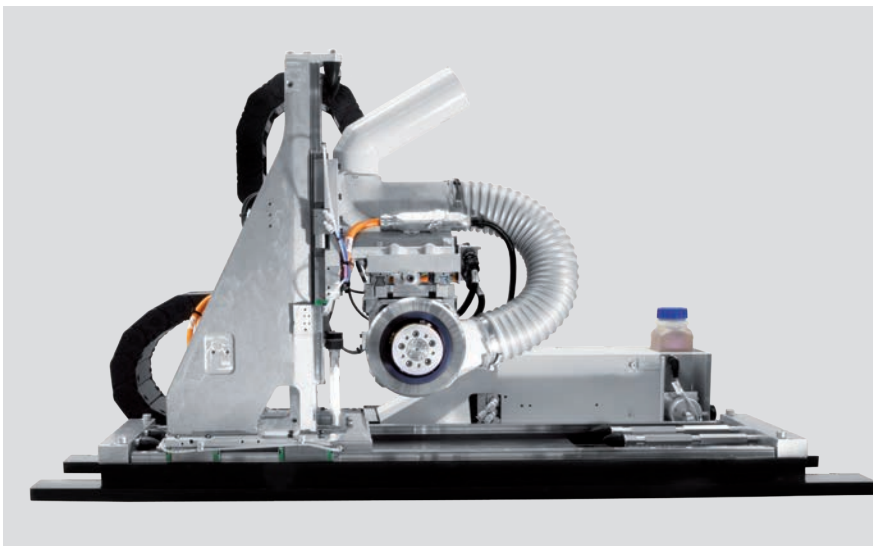

Formfräsaggregat FK30 und FK31

Zum Umräsen der Vorder- und Hinterkante. Mit servomotorischer Tast-Achse für empfindliche Oberflächen, Softprofile oder weiche Mittellagen.

Einsatz der Formfräsaggregate FK30 und FK31

Für Vorschubgeschwindigkeit
20 oder 25 m/min = FK30
30 oder 35 m/min = FK31

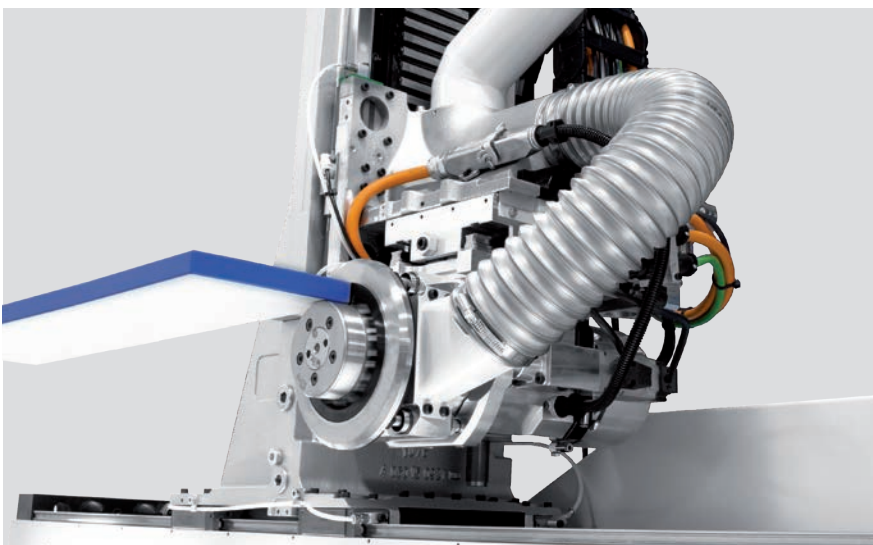
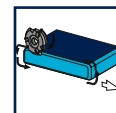

Automatisierung nach Bedarf

- Verstellung auf drei unterschiedliche Radien und Fase
- Automatische Verstellung des Tastrollendurchmessers
- Automatische Anpassung der Tastkraft
- Automatische Anpassung der Drehzahl
- Gleich-/Gegenlauf umschaltbar

FK 31: Tastkraft stufenlos einstellbar

für z. B. Wabenplatten und weiche Materialien

Finish | Ende gut, alles gut

WIE BEIM MARATHON GILT AUCH BEI DER PRODUKTION: WER BIS ZUM ENDE DURCHHÄLT, ERREICHT DAS ZIEL. Damit Sie dabei nicht über die Ziellinie stolpern, sondern glänzend ins Stadion laufen,

überlassen Sie das Finish HOMAG. Dazu stehen Ihnen verschiedene Möglichkeiten zur Verfügung. Wählen Sie je nach Anforderung die Profilziehklinge PN20, die Multiziehklinge MN21 oder die Finishbearbeitung FA21.



Profilziehklinge PN20

Zum Glätten der gefrästen Kanten für optimale Optik.

Automatische Verstellung PN20

auf Folienstärke für Werkstücke mit und ohne Schutzfolie.



Multiziehklinge MN21

Zum Glätten der gefrästen Kanten für optimale Optik. Wechsel zwischen maximal 7 unterschiedlichen Profilen möglich.

Automatisierung nach Bedarf

Der Wechsel zwischen 7 unterschiedlichen Profilen erfolgt automatisch oder mit Servoachsen.

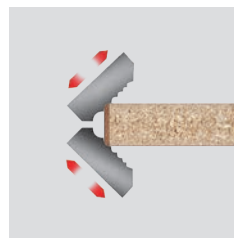
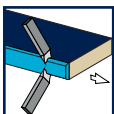

Werkzeug MN21

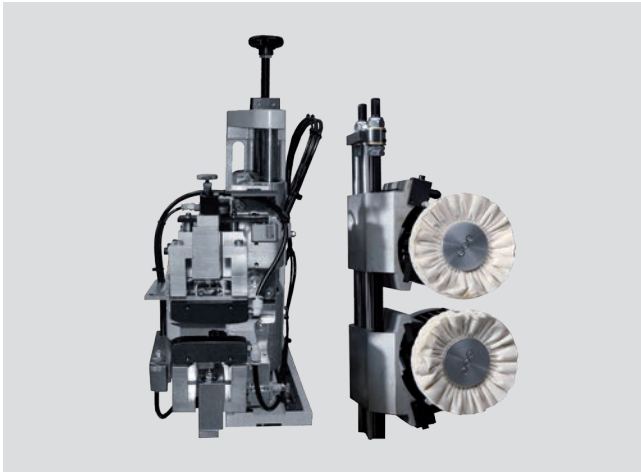

Finishbearbeitung FA21

Bestehend aus Reinigungsmittel, Leimfugenziehklinge zur Leimrestentsorgung oben und unten an Kunststoff-Kanten sowie Schwabbelaggregat.

Optimale Oberflächenqualität

Durch Feineinstellung der Leimfugenziehklinge auf $\pm 0,01$ mm

- manuell (im Standard)
- automatisch (optional)



Automatische Verstellung der Leimfugenziehklinge

auf Folienstärke für Werkstücke mit und ohne Schutzfolie.

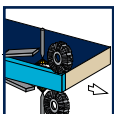



Format- und Fräsbearbeitung | Saubere Leistung

Die Leistung spricht für sich: Mit dem HOMAG Standardfräsaggregat SF25 können Sie fälzen, nuten und profilieren – auf Wunsch auch mit Tastung.

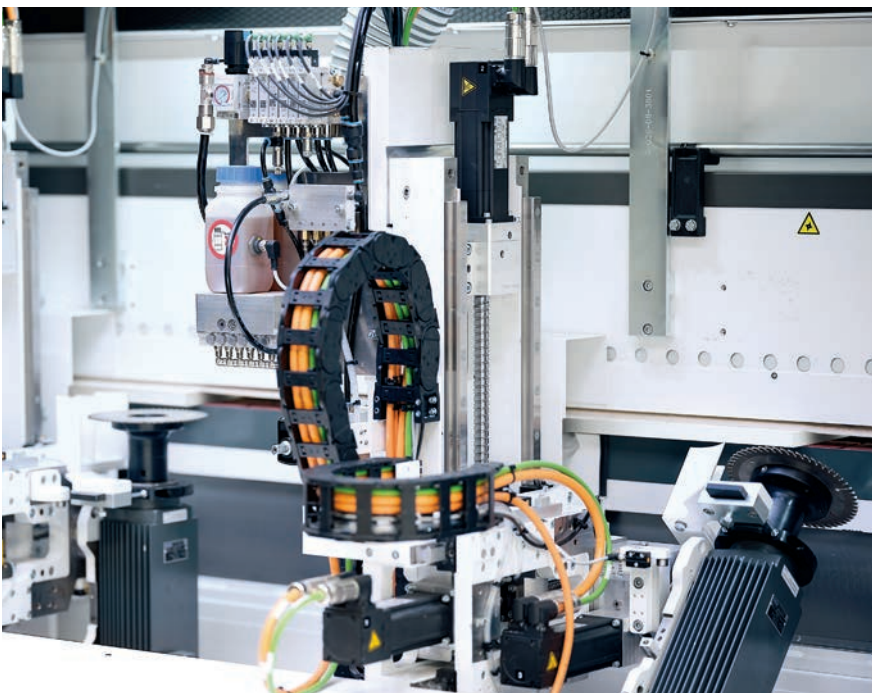

Standardfräsen SF25 horizontal/ vertikal

Mit dem Standardfräsaggregat SF25 werden Nuten und Fälze präzise innerhalb der Maschine ohne zusätzlichen Bearbeitungsgang erzeugt. Ein vereinfachter, schneller Werkzeugwechsel mit hoher Wiederholgenauigkeit ist optional durch den HSK-Push-Button möglich.

Automatisierung nach Bedarf

- Automatische Verstellung der Nutposition und/oder Nuttiefe
- Automatischer Wechsel zwischen Nut in Werkstückoberfläche oder Werkstückseite durch Schwenken des Nutmotors
- Reduzierte Span-zu-Span-Zeiten durch Servoantriebe, bei Nutänderung oder Einsatzsteuerung



Für Sie mehr als...

1.350

Servicemitarbeiter weltweit

90 %

weniger Vor-Ort-Einsätze durch
erfolgreiche TeleService

5.000

Kunden in Trainings/Jahr

150.000

Maschinen in 28 Sprachen
elektronisch dokumentiert in eParts

HC LIFE CYCLE SERVICES

Optimaler Service und individuelle Beratung sind beim Kauf unserer Maschinen inbegriffen. Wir unterstützen Sie mit Service-Innovationen und Produkten, die auf Ihre Anforderungen optimal zugeschnitten sind. Mit kurzen

Reaktionszeiten und schnellen Kundenlösungen sichern wir Ihnen eine hohe Verfügbarkeit und eine wirtschaftliche Produktion – über den gesamten Lebenszyklus Ihrer Maschine hinweg.

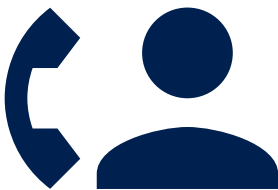

TELESERVICE

- Hotline-Support durch geschulte Experten im TeleService bezüglich Steuerung, Mechanik und Verfahrenstechnik. Dadurch über 90 % weniger Vor-Ort-Service-Einsätze und somit eine schnellere Lösung für Sie!
- Die ServiceBoard App hilft schnell, einfach und konkret Aufgaben zu lösen. Dies ermöglicht die mobile Live-Videodiagnose, das automatische Versenden von Serviceanfragen oder der Online-Ersatzteilkatalog eParts.



SPARE PARTS SERVICE

- Hohe Teileverfügbarkeit und schnelle Lieferung.
- Sicherung der Qualität durch vordefinierte Ersatz- und Verschleißteil-Kits, bestehend aus Originalersatzteilen.
- 24h Ersatzteile online identifizieren und anfragen unter www.eParts.de oder im neuen HOMAG Webshop eCommerce (Shop.homag.com) noch schneller und bequem bestellen.



FIELD SERVICE

- Steigerung der Maschinenverfügbarkeit und Erhöhung der Produktqualität durch zertifiziertes Service-Personal.
- Regelmäßige Überprüfung durch Wartung/Inspektion sichert höchste Qualität Ihrer Produkte.
- Minimierung von Stillstandzeiten bei unvorhersehbaren Störungen durch unsere hohe Technikerverfügbarkeit.

Produktivität – nur so gut wie die Steuerung.

ZUR ERHÖHUNG DER PRODUKTIVITÄT VON MASCHINENSTRASSEN UND ZELLEN SETZT HOMAG AUF DIE PRODUKTIONSLINIENSTEUERUNG PC53.

Hierdurch lassen sich mehr Werkstücke pro Schicht bearbeiten – eine variantenreiche Produktion wird wirtschaftlich möglich. Fehleingaben durch den Bediener werden reduziert und nebenbei Personaleinsatz gespart.

Fabriksteuerung



Anbindung zu

- PPS (Produktionsplanung und -steuerung)
- ERP
- FLS (Fertigungsleitsystem)
- Branchensoftware

Zellensteuerung



Schnittstellen für

- Kanteninformation
- Bauteilbeschreibung
- Stapelinformation
- Produktionsstatistiken (Fertigmeldungen)
- Teleservice
- Monitoring & Reporting

Maschinensteuerung

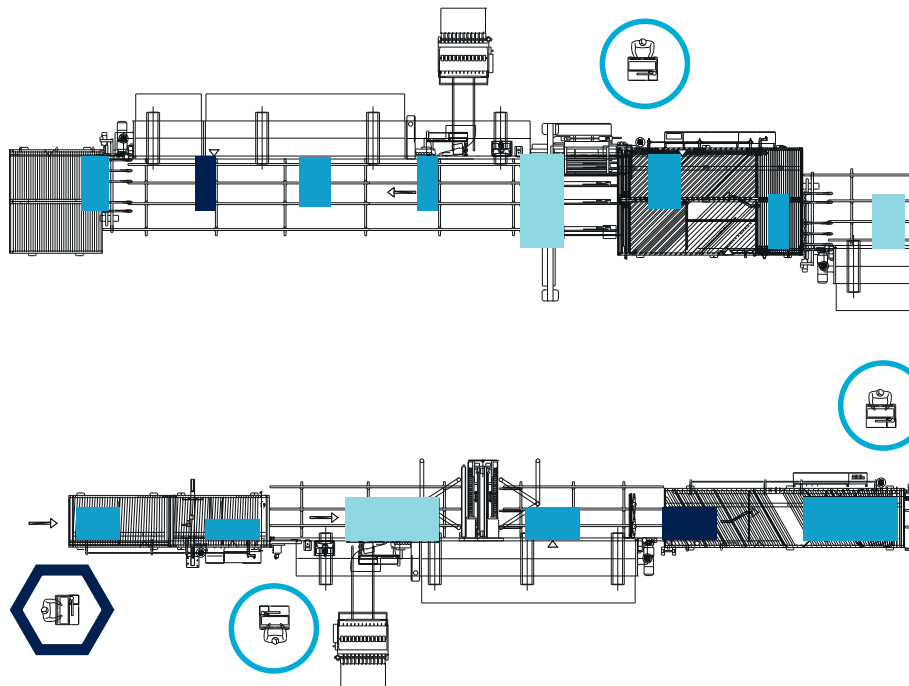

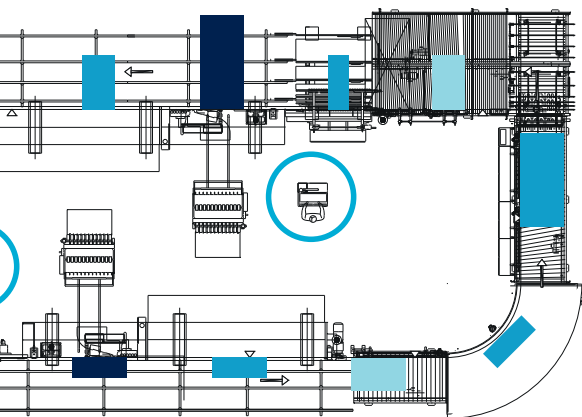
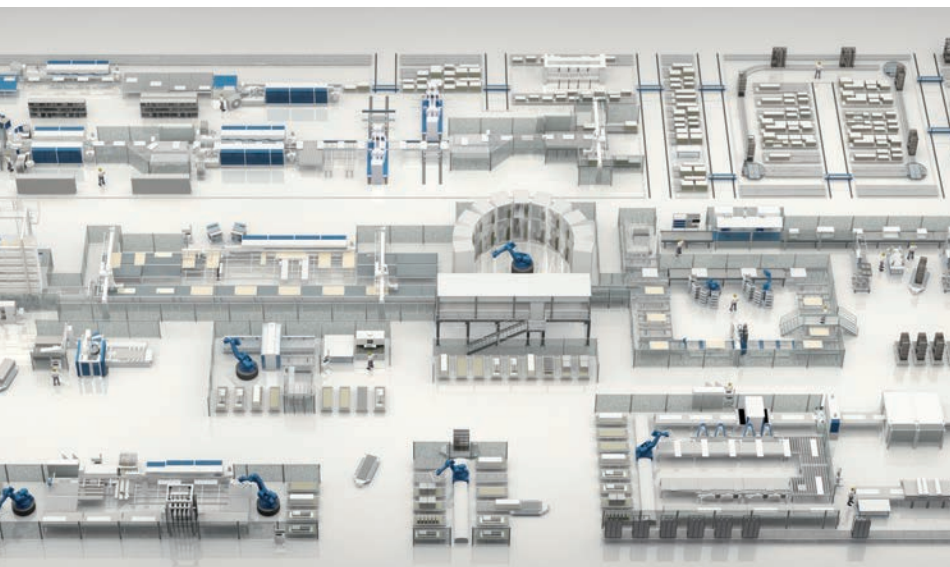

Funktionsmerkmale zur Leistungssteigerung*

- Zentrale Bedienung und Überwachung der Fertigungszelle
- Automatische Datenverteilung in der Fertigungszelle durch Teileverfolgung und Anbindung der Maschinen über Netzwerk
- Steuerung der Produktionsreihenfolge durch Listensteuerung
- Leistungssteigerung durch automatische Taktzahl und Rüstlückenberechnung
- Kantenvorschau zur Verringerung von Stillstandszeiten durch fehlendes Kantenmaterial

Funktionsmerkmale zur Datenorganisation*

- Zentrale Erstellung und Verwaltung der Bauteilinformationen in einer MS-SQL-Datenbank
- Bauteileidentifikation durch automatische und manuelle Barcode-Lesesysteme
- Bauteilekennzeichnung durch Etikettierung und Ink-Jet-Lösungen
- Stapelverwaltung mit integriertem Ausdruck von Stapelbegleitpapieren

Funktionsmerkmale zur Steigerung der Verfügbarkeit*

- Diagnosesystem woodScout zur zentralen Anzeige aller Fehlermeldungen der Linie am Zellenleitreechner
- Schnelle und sichere Störungsbeseitigung durch weltweiten TeleService

* Funktionsmerkmale und Schnittstellen teilweise optional

powerTouch der nächsten Generation: **powerTouch2**

Schneller, komfortabler, übersichtlicher: Nutzen Sie die Vorteile unserer weiterentwickelten Touch-Bedienoberfläche powerTouch. Wir haben unser einheitliches Bedienkonzept weiter optimiert und den Anforderungen unserer Kunden angepasst. Steuern Sie Ihre HOMAG Maschinen jetzt noch

schneller und intuitiver. Das neue, moderne Design ist klar und übersichtlich. Die innovative Touch-Bedienung ist so konzipiert, dass Sie ganz einfach und komfortabel zum gewünschten Ergebnis gelangen.



Unsere erfolgreiche powerTouch Philosophie – **einfach, einheitlich, ergonomisch, evolutionär** – konsequent weiterentwickelt

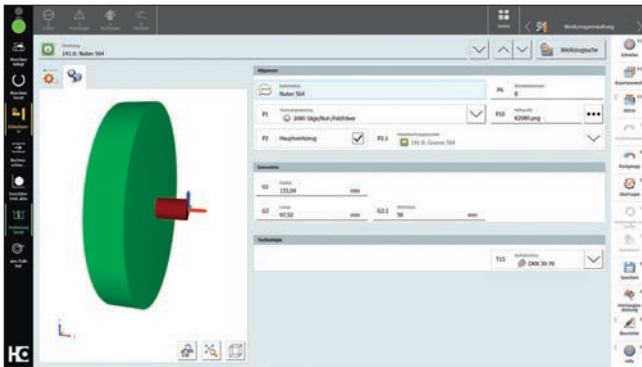

Noch übersichtlicher

Wir haben die powerTouch2 Bildfläche noch klarer strukturiert. Sie sehen nur die für Sie relevanten Informationen. Alles Wesentliche auf einen Blick – und trotzdem entgeht Ihnen kein Detail. Und das alles in einem frischen, ansprechenden Design.

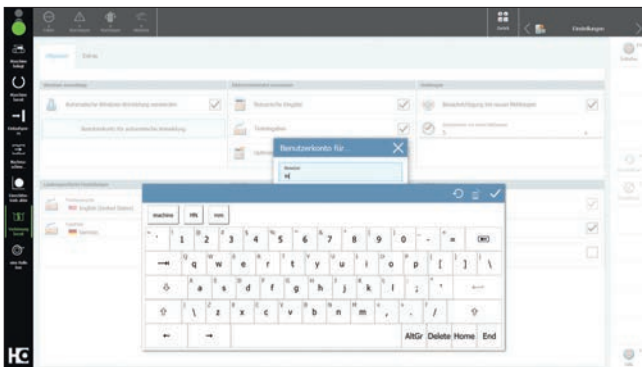

Noch schneller

Mit der neuen powerTouch Generation nehmen Sie noch schneller Eingaben an Ihrer Maschine vor. Im Vergleich zur bisherigen Version sparen Sie bis zu 30 % Zeit ein. Möglich machen dies neue Features wie eine automatische Wort-Vervollständigung, eine Popup-Tastatur, die durchgehend geöffnet bleiben kann, und Windows-ähnliche Funktionen wie das Auswählen gängiger Aktionen direkt über den Start-Button.

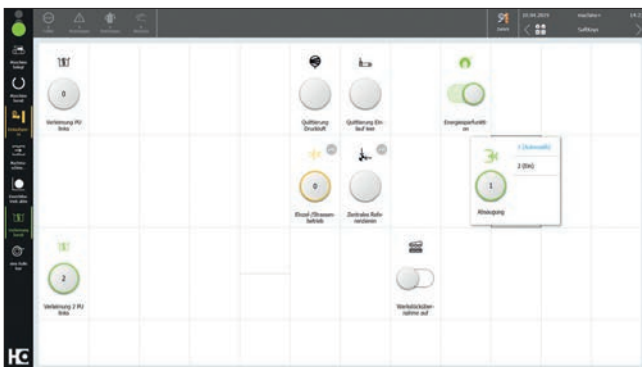

Noch intuitiver

Die Maschinenbedienung ist kinderleicht. Viele Funktionen ähneln denen eines Smartphones bzw. eines Tablets und sind dadurch bereits vertraut. Selbst Einsteiger finden sich auf Anhieb zurecht und können die Maschine innerhalb kurzer Zeit bequem steuern.

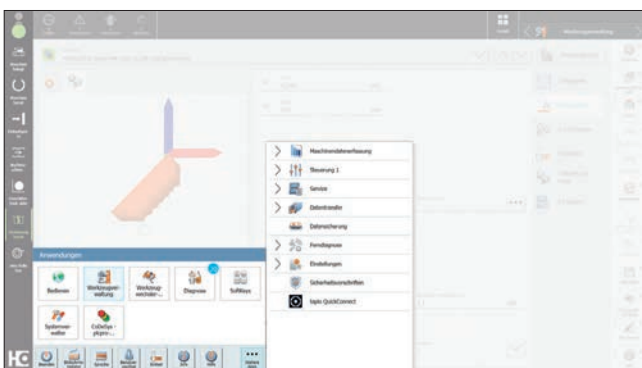

Noch komfortabler

Auch den Ampel-Dialog und das Startmenü haben wir nochmals verbessert. Durch längeres Drücken der Programm-Icons werden mögliche Aktionen nicht nur angezeigt, sondern können direkt aufgerufen und aktiviert werden. Die Bedienung ist somit unmittelbar und Sie verlieren keine Zeit durch das Öffnen von Anwendungen. Zudem können für die Applikationen auch Vorschaubilder und Zusatzinformationen statt einfacher Programm-Icons angezeigt werden. Dies führt ebenfalls zu mehr Transparenz und vermeidet unnötige Navigation in Applikationen hinein.

Softwarelösungen auf powerTouch2

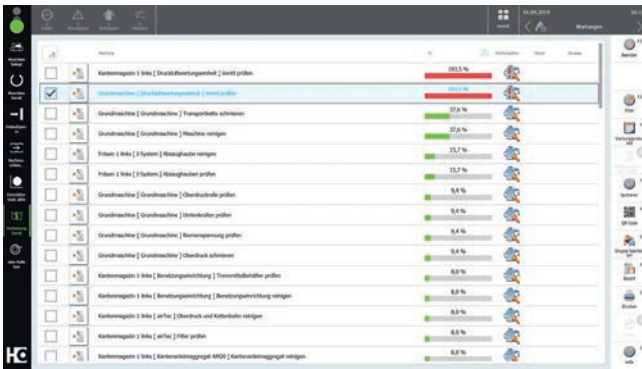

Auswerten mit MMR Basic Die Software wertet die Produktivität Ihrer Maschine aus und liefert nutzungsabhängige Wartungshinweise.



MMR Professional (Option) Die Erweiterung von MMR Basic wertet zusätzlich Schichten aus, analysiert Fehlermeldungen und ermöglicht die Anbindung an die zentrale Datenauswertung im Büro.

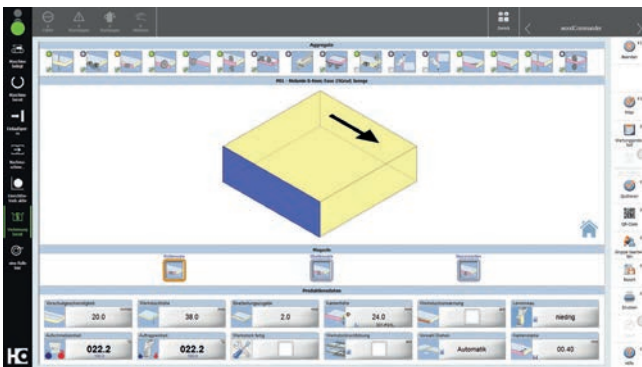

Programmieren mit woodCommander Bedienerfreundliches Programmiersystem durch grafisch unterstützte Eingabemasken.

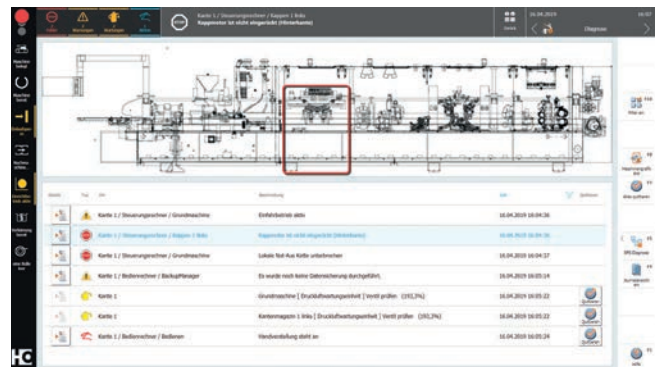

Diagnosesystem woodScout (Option) Neben Klartextfehlermeldungen stellt woodScout den Störungsort an der Maschine grafisch dar. Zusätzlich zum Expertenwissen des Systems können Sie eigene Maßnahmen zur Fehlerbehebung abspeichern.



Zellensteuerung woodFlex (Option) Teileverfolgung und Steuerung von Maschinen in Zellen.



Support über TeleServiceNet Soft Schnellster Service und Hilfe durch gezielte Fehleranalyse und Support über das Internet.

Apps, die das Arbeiten leichter machen.

tapio

Partner

DataSave

- Schützt Know-how zu Maschine und Konfiguration
- Schnellerer Service bei Maschinenausfällen
- Spart Zeit bei der Wiederaufnahme der Produktion
- Spart Wartungskosten
- Automatische Backups mehrerer Maschinen

ServiceBoard

- Servicefälle schnell und einfach erstellen und an den richtigen Servicepartner senden
- Live-Videodiagnose, um Servicefälle mit Bildunterstützung zu lösen
- Reduktion von Sprach- und Entfernungsbarrrieren durch Video
- Funktioniert auch ohne Maschinenanbindung an tapio (somit ideal für ältere Maschinen)

MachineBoard

- Push-Benachrichtigungen
- Maschinendaten und -zustand in Echtzeit von überall einsehbar
- Listen von Fehlern, Warnungen, Wartungen und Aktionen
- Anzeige der verbleibenden Zeit bis zum nächsten Eingriff des Maschinenbedieners

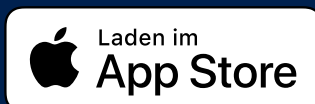

Kostenlose Demo ohne Registrierung bei allen tapio Apps. Einfach downloaden und testen.

tapio ist das offene Ökosystem der Holzbranche

Das bedeutet, dass alle mitmachen können, die in der Holzbranche tätig sind. Denn zusammen mit unseren Business Partnern entwickeln wir digitale Lösungen für alle.

Verfügbar aktuell in der EU und der Schweiz.

(Aufgrund der Schnellebigkeit der IT-Landschaft gewährleisten wir für 5 Jahre die Kompatibilität zur tapio Plattform)

HOMAG Group AG

info@homag.com

www.homag.com



YOUR SOLUTION