

Immer ein kühler Schnitt



HOLZMA Plastics – so vielseitig wie Ihr Material

In der Baureihe P finden Sie Plattenaufteilsägen, die es mit fast jedem Material aufnehmen. Flexibel im Einsatz und leistungsstark in der Produktion. Dafür sorgen über 40 Jahre Erfahrung. Zudem profitieren Sie vom Know-how der gesamten HOMAG Group. Der Erfolg: Kein anderer Hersteller hat vergleichbar viel Kompetenz und verkauft so viele Plattenaufteilsägen wie HOLZMA.

Inhalt

| | |
|-----------------------------------------------------------------------------------|----------|
| Baureihe P – Höchstleistung in Serie | 4 |
| Die neue HPP 250 P – schnell, kompakt und präzise | 6 |
| HPP 250 P – Grundausstattung | 8 |
| HPP 250 P – Zusatzausstattung | 10 |
| HPP 380 P profiLine – präzise und profitabel | 12 |
| HPP 380 P profiLine – Grundausstattung | 14 |
| HPP 380 P profiLine – Zusatzausstattung | 16 |
| Die neue HPP 530 P profiLine – groß in der Kunststoffbearbeitung | 20 |
| HPP 530 P profiLine – Grundausstattung | 22 |
| HPP 530 P profiLine – Zusatzausstattung | 26 |
| Individuelle Lösungen – Sondermaschinenbau und Anlagen Im täglichen Einsatz | 30 31 |
| Individuelle Lösungen – Mehr als Sägen Plattenhandling | 32 33 |
| Technische Daten | 34 |

Baureihe P – Höchstleistung in Serie

Die Baureihe P ist auf höchste Anforderungen ausgelegt. Schon in der Grundausstattung überzeugen alle Modelle durch modernste Technologien – bereit für die Herausforderungen in der Kunststoffbearbeitung.

Power-Loc

Das einfach zu bedienende Schnellspannsystem verkürzt die Zeit für das Wechseln von Haupt- und Vorritzsägeblatt.



Ein kühler Schnitt

Blatt mit integrierter Minimalsprühung für das Hauptsägeblatt:

Die Düsen sprühen auf die Zähne, eine Düse direkt auf den Zahn. Die Flüssigkeit verdunstet ohne



Für Kunststoff entwickelt

Außergewöhnliche Materialien erfordern außergewöhnliche Fähigkeiten. Deshalb bietet die Baureihe P serienmäßig viele Extras:

- frequenz geregelter Hauptsägemotor
- Sprühvorrichtung für das Hauptsägeblatt, bei HPP 530 P auch optional für das Vorritzsägeblatt
- Speziälsägeblätter
- Schmalfingerspannzangen
- speziell auf Kunststoffmaterialien abgestimmte, hocheffiziente Absaugung



HPP 250 P
 (Abb. zeigt optionale Spannzangen auf Position 2 und 4)



HPP 380 P



HPP 530 P



HOLZMA Patent: zentrale Winkelandrückvorrichtung

- senkt die Zykluszeiten im Vergleich zu herkömmlichen Systemen um bis zu 25%
- die von 0-120 N elektrisch regelbare Andrückstärke schont das Material und erlaubt das Arbeiten selbst mit dünnen Platten
- Andruck über die gesamte Schnittlänge möglich

Speziälspannzangen

- Für eine möglichst große Tischauffläche sorgen Speziälspannzangen mit sehr schmalen Tischnuten. Der Vorteil:
 - nahezu ausrissfreier Schnitt selbst bei sehr dünnem Plattenmaterial

Perfekte Bedienführung mit CADmatic 4

- Steuerungssoftware mit 3D-Ablaufgrafik in Echtzeit
- Eigenentwicklung von HOLZMA, perfekt auf die Sägen abgestimmt
- intuitiv verständlich
- HPP 250 P: CADmatic 4 PRACTICE mit 17"-TFT-Flachdisplay
- HPP 380 P und HPP 530 P: CADmatic 4 PROFESSIONAL mit 19"-TFT-Flachdisplay und Touchfunktion
- visuelle Fehlerdiagnose

Die neue HPP 250 P – schnell, kompakt und präzise

Klein, kraftvoll und preiswert: Die HPP 250 P hat das Zeug zum Champion. Sie ist robust, vielseitig und leistungsstark. Dafür sorgen ihre kurzen Schnittzyklen, kompakte Maschinenabmessungen und ein Höchstmaß an Qualität. Sprich: Die HPP 250 P ist erste Wahl für das schnelle Bearbeiten kleinerer Losgrößen.

Die neue HPP 250 P auf einen Blick

Schnell

- Kurze Schnittzyklen durch schnellen Sägewagenvorschub

Kompakt

- Große Leistung bei kompakten Maschinenabmessungen

Präzise

- Mit Zahnstange und Ritzel für höchste Präzision
- Manuelle Druckregulierung für Spannzangen und Druckbalken
- CADmatic 4 PRACTICE mit 3D-Ablaufgrafik



NEU!

HPP 250 P – Grundausrüstung

Grundausrüstung
HPP 250 P

Das Basismodell der HPP 250 P verfügt über modernste Hightech-Systeme,
die Ihre Arbeit noch effizienter machen. Die Ergebnisse sprechen für sich!

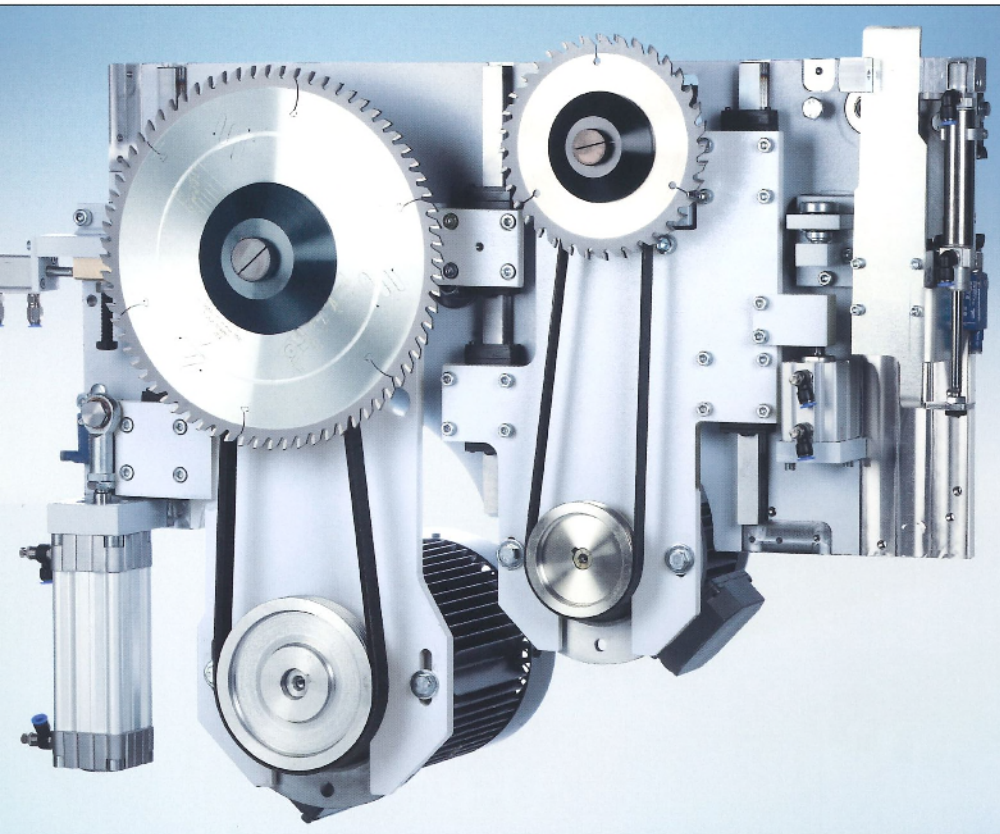

Das Herzstück der Säge

Der Sägewagen besteht aus einer robusten Stahlkonstruktion mit Haupt- und Vorritzsäge sowie zentraler Winkelandrückvorrichtung.

Seine Stärken:

- stufenlos regulierbare Vorschubgeschwindigkeit
- geräuscharmer und wartungsfreier Antrieb über Zahnstange und Ritzel
- schneller Sägeblattwechsel dank Power-Loc
- einfache Justierung der Vorritzsäge



Abbildung kann Sonderausstattung zeigen

Programmschieber: präzise und maßgenau

Der massive elektronisch gesteuerte Programmschieber mit Spannzangen und exakter Führung verfügt über ein elektromagnetisches Messsystem, das eine Positioniergenauigkeit von $\pm 0,1$ mm garantiert. Dadurch sind selbst minimale Besäum- und Kratzschnitte möglich. Das Messsystem ist absolut verschleiß- und wartungsfrei.

Stabiler Druckbalken für erstklassige Schnittqualität

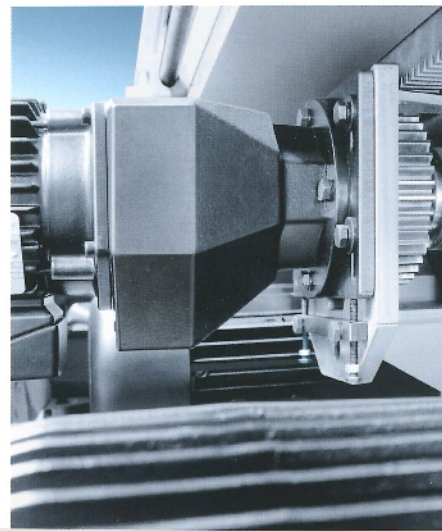
Durch den großflächigen Druckbereich direkt an der Schnittlinie werden Vibrationen auf ein Minimum reduziert. Das Ergebnis sind präzise Schnitte – selbst bei dünnen Platten oder im Paket.

HPP 250 P – Zusatzausstattung

HOLZMA bietet Ihnen Zusatzausstattungen, mit denen Sie die HPP 250 P in Leistung und Funktionalität genau auf Ihre Produktion abstimmen. So amortisiert sich Ihre Investition noch schneller.

Aufteilen und nutzen

Mit dieser Zusatzausstattung nutzen Sie schon mit der Plattenaufteilsäge. Die Option empfiehlt sich z. B. für die Fertigung von Fassadenelementen. So lässt sich etwa eine Sandwichplatte mit Nut leicht biegen oder abkanten.

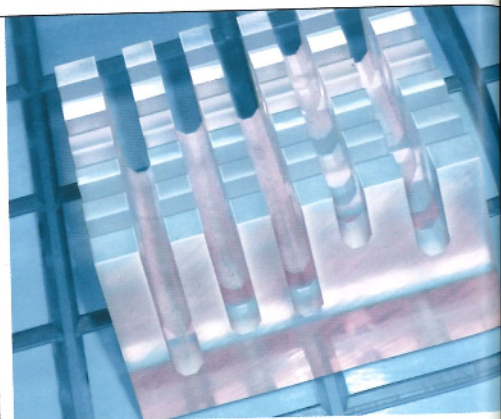

Schnittplanoptimierung im Büro

Mit dem bewährten Optimierungsprogramm Schnitt Profi(t) sorgt HOLZMA seit Jahrzehnten für mehr Leistung und Effizienz in der Plattenaufteiltechnik durch Zuschnittoptimierung.

- optimierte Projektsteuerung
- effiziente Zuschnitt-Prozesse
- volle Kostenkontrolle
- schnellere Kalkulation

Alternativ zur umfangreichen Schnitt Profi(t) Optimierung lässt sich auch das CADmatic Zusatzmodul CADplan für kleinere Optimierungen direkt an der Säge einsetzen.

Etikettendrucker für ausgezeichnete Ergebnisse

Für effiziente Prozesse sorgt der Etikettendrucker von HOLZMA. Damit erstellen Sie individuelle Etiketten direkt an der Säge und gestalten diese auf Wunsch mit Barcode, Text oder auch Grafiken. Wenn Sie zusätzlich die Optimierungssoftware Schnitt Profi(t) einsetzen, geht es mit den aufgedruckten Instruktionen direkt zur weiteren Bearbeitung.

Manuelle Winkelschnitteinrichtung

Damit steuern Sie exakte Winkelschnitte einfach über die CADmatic: schnell, komfortabel und präzise.

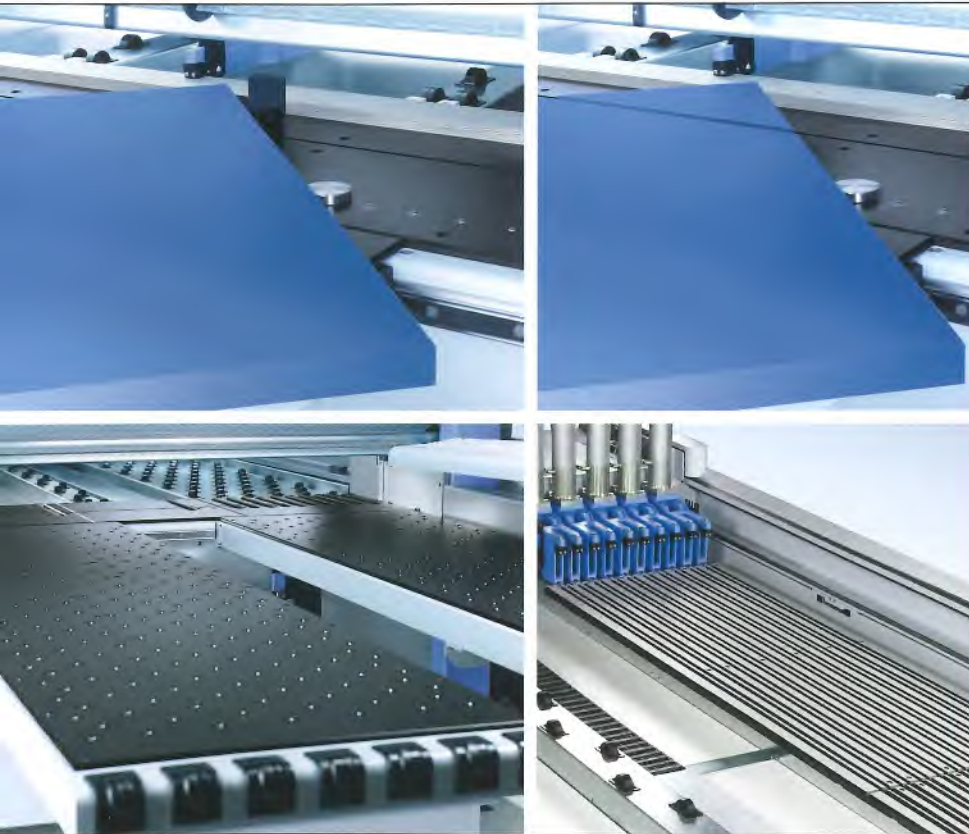

Verschiebbarer Luftkissentisch

Der über Linear-Führungen leicht verschiebbare Luftkissentisch bietet Ihnen eine mobile Arbeits- und Ablagefläche. So können Sie kleine und große Platten oder Plattenpakete schonender und gleichzeitig ergonomischer bewegen.

Zusätzliche Phenolharz-Auflage

Für die problemlose Bearbeitung schmalster Streifen und kleinster Teile.

Zusätzliche Spannanzgen

Ein Extra, das zupackt. Damit Ihre HOLZMA auch besonders große, dünne oder glatte Materialien sicher im Griff hat.

Schonende Materialauflage

Für mehr Bedienkomfort und ein besonders schonendes Auflegen des Materials sorgen zusätzliche Rollen am Luftkissentisch.

Leistung im Paket

HOLZMA bietet Ihnen speziell zum Bearbeiten empfindlicher Plattenmaterialien jetzt auch günstige Optionspakete an.

Materialabhängige Parameter

Wer viele unterschiedliche Materialien verarbeitet, muss seine Säge jedes Mal neu einstellen. Das verlängert die Rüstzeiten. Erheblich beschleunigen lässt sich die Einstellung mit dem Zusatzmodul „Materialabhängige Parameter“.

Für jedes Material geben Sie die Parameter nur noch einmal ein. Etwa für den Fahrweg der Winkelandrückvorrichtung, den Sägeblattüberstand oder den Eintauchpunkt für Postformingmaterial.

Anschließend rufen Sie bei einem Materialwechsel nur noch das entsprechende Profil auf – und schon stellt sich Ihre HOLZMA von selbst ein.

Gleichlaufsägen: Perfekt für dünnes Material

Dünne Materialien, etwa PETG, lassen sich mit der Option „Gleichlaufsägen“ noch besser bearbeiten. Hier sägt die Säge auf Wunsch vom Winkelanschlag weg, also entgegen der üblichen Bearbeitungsrichtung. Für einen nahezu ausrissfreien Zuschnitt.

HPP 380 P profiLine – präzise und profitabel

HPP 380 P profiLine

Bewährt, solide und zuverlässig: Die HPP 380 P profiLine gehört zu den beliebtesten Modellen der Baureihe P. Mit 95 mm Sägeblattüberstand und ihrem hohen Verarbeitungstempo eignet sie sich besonders für mittlere Losgrößen. Problemlos meistert sie den täglichen Einsatz und eine hohe Beanspruchung.

HPP 380 P profiLine auf einen Blick

- flexible, schnelle Einzelsäge für mittlere Losgrößen
- Sägeblattüberstand von 95 mm
- in zwei Schnittlängen erhältlich (3100/4300 mm)

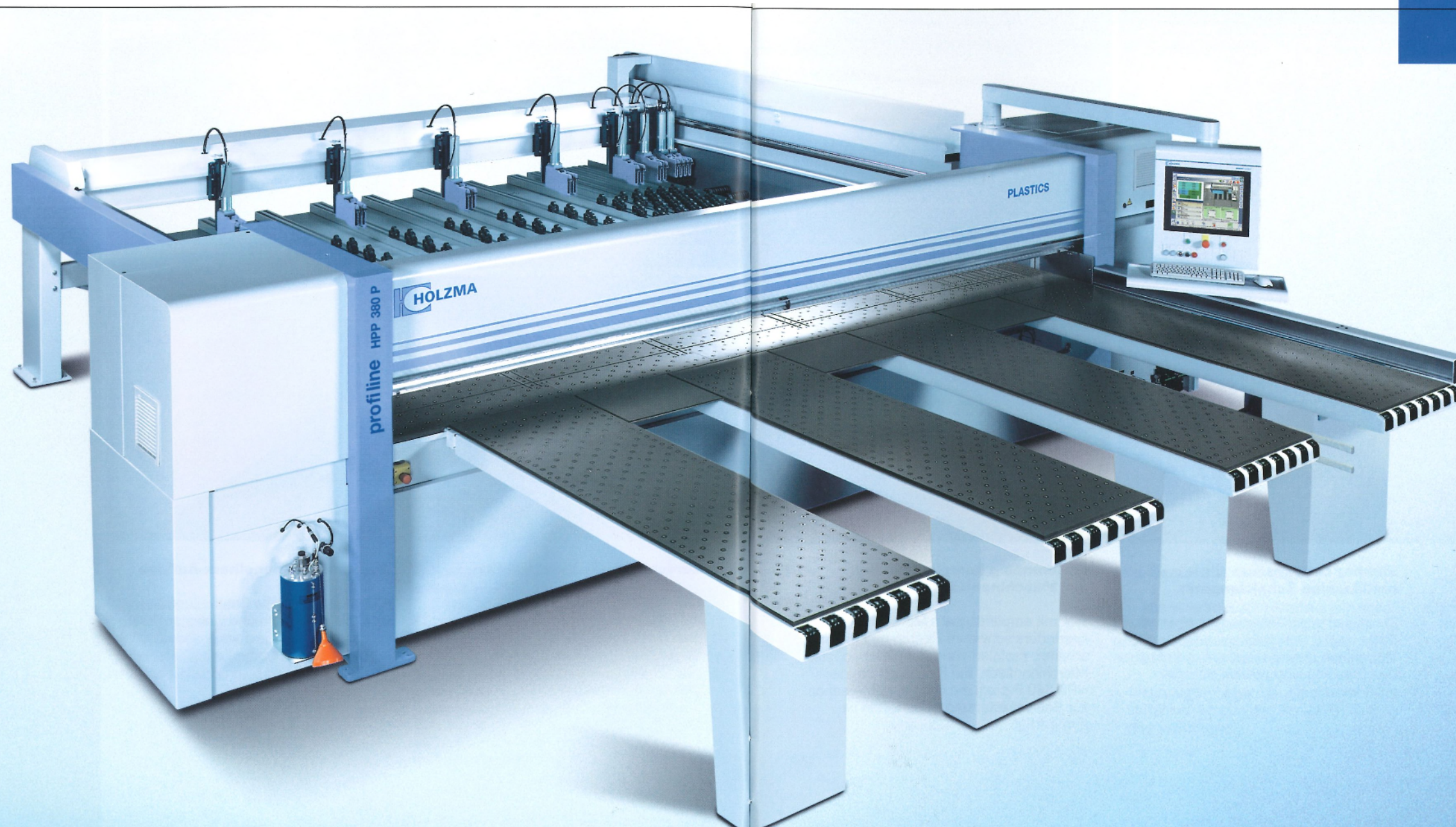

HPP 380 P profiLine – Grundausrüstung

Grundausrüstung
HPP 380 P profiLine

Erstklassige Qualität, Präzision und Zuverlässigkeit sind bei HOLZMA selbstverständlich. Dafür sorgen schon in der Grundausrüstung zahlreiche Hightech-Lösungen. Sehen Sie selbst!



Abbildung kann Sonderausstattung zeigen



Programmschieber: präzise und maßgenau

Der massive elektronisch gesteuerte Programmschieber mit Spannzangen und exakter Führung verfügt über ein elektromagnetisches Messsystem, das eine Positioniergenauigkeit von $\pm 0,1$ mm garantiert. Dadurch sind selbst minimale Besäum- und Kratzschnitte möglich. Das Messsystem ist absolut verschleiß- und wartungsfrei.

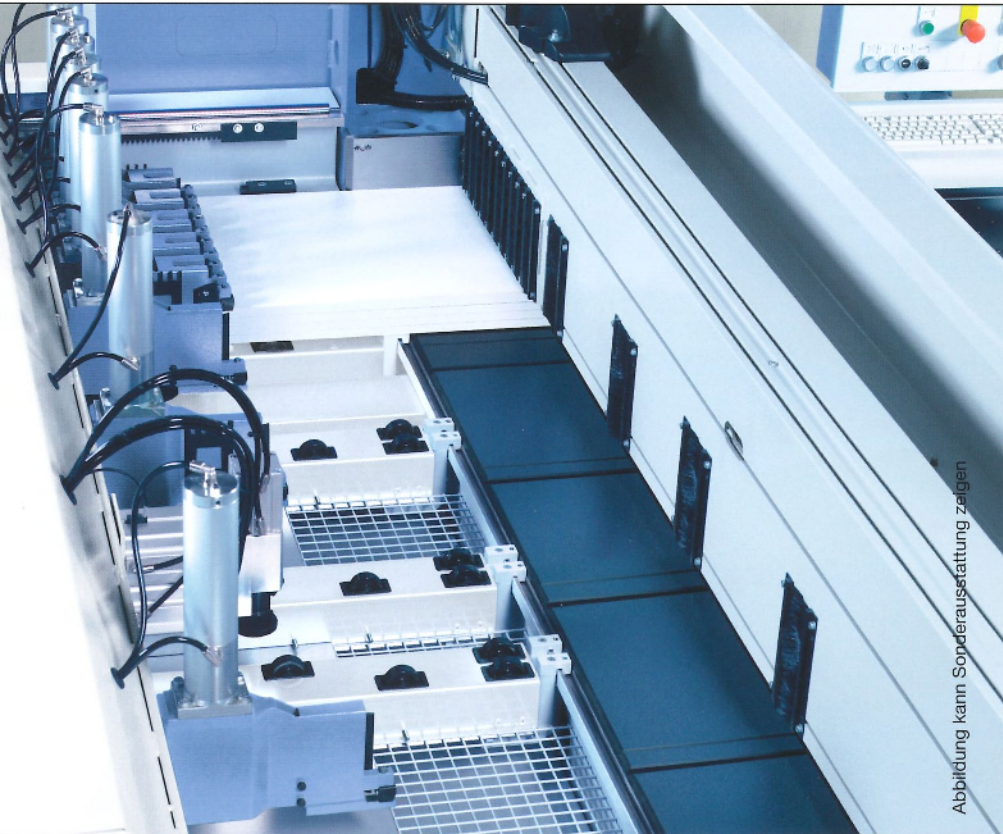
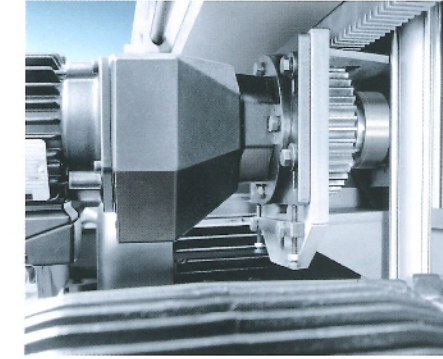
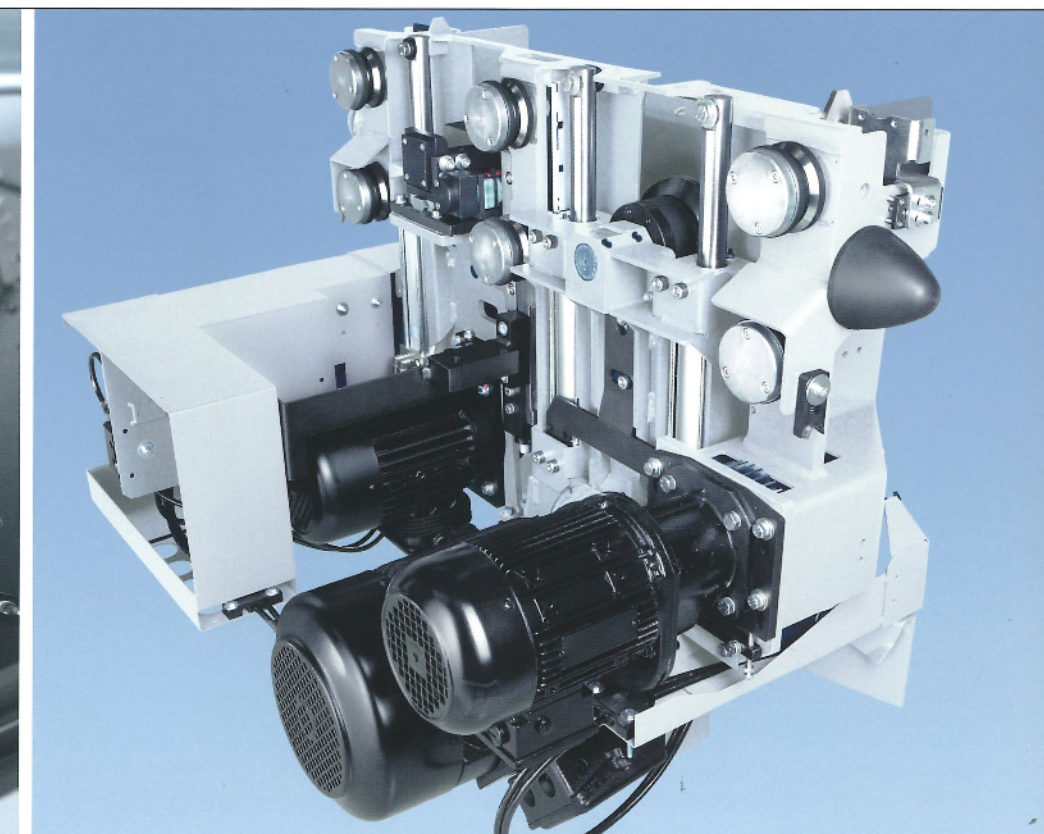
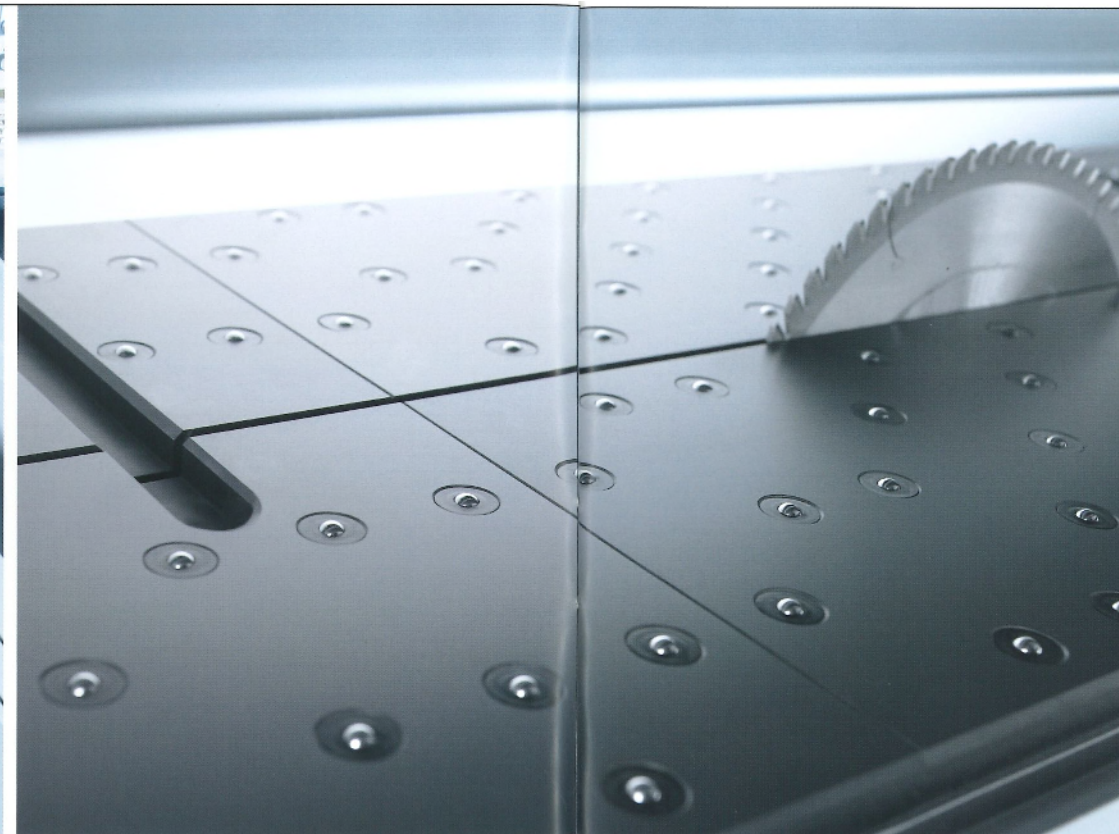
Stabiler Druckbalken für erstklassige Schnittqualität

Durch den großflächigen Druckbereich direkt an der Schnittlinie werden Vibrationen auf ein Minimum reduziert. Das Ergebnis sind präzise Schnitte auch im Paket.

Serienmäßig komplett bedüst: der Maschinentisch

Wer mit empfindlichem Material oder besonders schweren Platten und Paketen arbeitet, profitiert vom komplett bedüsten Maschinentisch. Ein Extra, das bei der HPP 380 P profiLine von HOLZMA schon zur Basisausstattung gehört. Das ist einzigartig!

Das Herzstück der Säge

Der aus einer robusten Stahlkonstruktion bestehende Sägewagen ist mit Haupt- und Vorritzsäge ausgestattet sowie mit der zentralen Winkelandrückvorrichtung.

- frequenz geregelter Hauptsägemotor
- stufenlos regulierbare Vorschubgeschwindigkeit

- geräuscharmer und wartungsfreier Antrieb über Zahnstange und Ritzel
- schneller Sägeblattwechsel mit dem bewährten Power-Loc-System
- kurze Rüstzeiten durch motorische Einstellung der Vorritzsäge vom Bedientableau aus

HPP 380 P profiLine – Zusatzausstattung

Für die HPP 380 P profiLine bietet HOLZMA zahlreiche Zusatzausstattungen an. Damit stimmen Sie die Maschine exakt auf Ihre Fertigung ab und schöpfen das Potenzial voll aus.



Schnittoptimierung im Büro

Mit dem bewährten Optimierungsprogramm Schnitt Profi(t) sorgt HOLZMA seit Jahrzehnten für mehr Leistung und Effizienz in der Plattenaufteiltechnik durch Zuschnittoptimierung.

Alternativ zur umfangreichen Schnitt Profi(t) Optimierung lässt sich auch das CADmatic Zusatzmodul CADplan für kleinere Optimierungen direkt an der Säge einsetzen.

- optimierte Projektsteuerung
- effiziente Zuschnitt-Prozesse
- volle Kostenkontrolle
- schnellere Kalkulation

Aufteilen und nutzen

Mit dieser Zusatzausstattung nutzen Sie schon mit der Plattenaufteilsäge. Die Option empfiehlt sich z. B. für die Fertigung von Fassadenelementen. So lässt sich etwa eine Sandwichplatte mit Nut leicht biegen oder abkanten.

Aluoxidierte Tischauflage

Die Spezialbeschichtung sorgt für einen schonenden Materialtransport. Ideal für hochempfindliche Materialoberflächen.

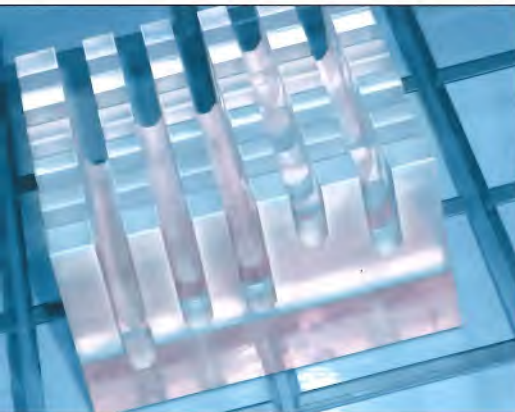

Etikettendrucker für ausgezeichnete Ergebnisse

Für effiziente Prozesse sorgt der Etikettendrucker von HOLZMA. Damit erstellen Sie individuelle Etiketten direkt an der Säge und gestalten diese auf Wunsch mit Barcode, Text oder auch Grafiken.

Wenn Sie zusätzlich die Optimierungsoftware Schnitt Profi(t) einsetzen, geht es mit den aufgedruckten Instruktionen direkt zur weiteren Bearbeitung. Auch die Anbindung an ERP-/PPS-Systeme ist mit Schnitt Profi(t) möglich. So integrieren Sie die Säge perfekt in Ihren Produktionsfluss.

Spannzangen für Schmalteile

Ermöglicht das Klemmen von schmalen Streifen bis min. 20 mm.

Materialabhängige Parameter

Wer viele unterschiedliche Materialien verarbeitet, muss seine Säge jedes Mal neu einstellen. Das verlängert die Rüstzeiten. Erheblich beschleunigen lässt sich die Einstellung mit dem Zusatzmodul „Materialabhängige Parameter“.

Für jedes Material geben Sie die Parameter nur noch einmal ein. Etwa für den Fahrweg der Winkelandrückvorrichtung, den Sägeblattüberstand oder den Eintauchpunkt für Postformingmaterial.

Anschließend rufen Sie bei einem Materialwechsel nur noch das entsprechende Profil auf – und schon stellt sich Ihre HOLZMA von selbst ein.

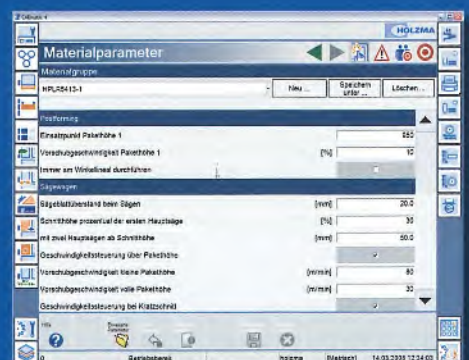

HPP 380 P profiLine – Zusatzausstattung

Luftkissentisch zum Abklappen

Für viel Platz und Bewegungsfreiheit an der Säge. Die Ablagefläche ist auf große Platten ausgelegt. Damit Sie bei Bedarf dennoch gut an die Säge kommen, lässt er sich einfach abklappen.

Verschiebbarer Luftkissentisch

Der über Linear-Führungen leicht verschiebbare Luftkissentisch bietet Ihnen eine mobile Arbeits- und Ablagefläche. So können Sie kleine und große Platten oder Plattenpakete schonender und gleichzeitig ergonomischer bewegen.

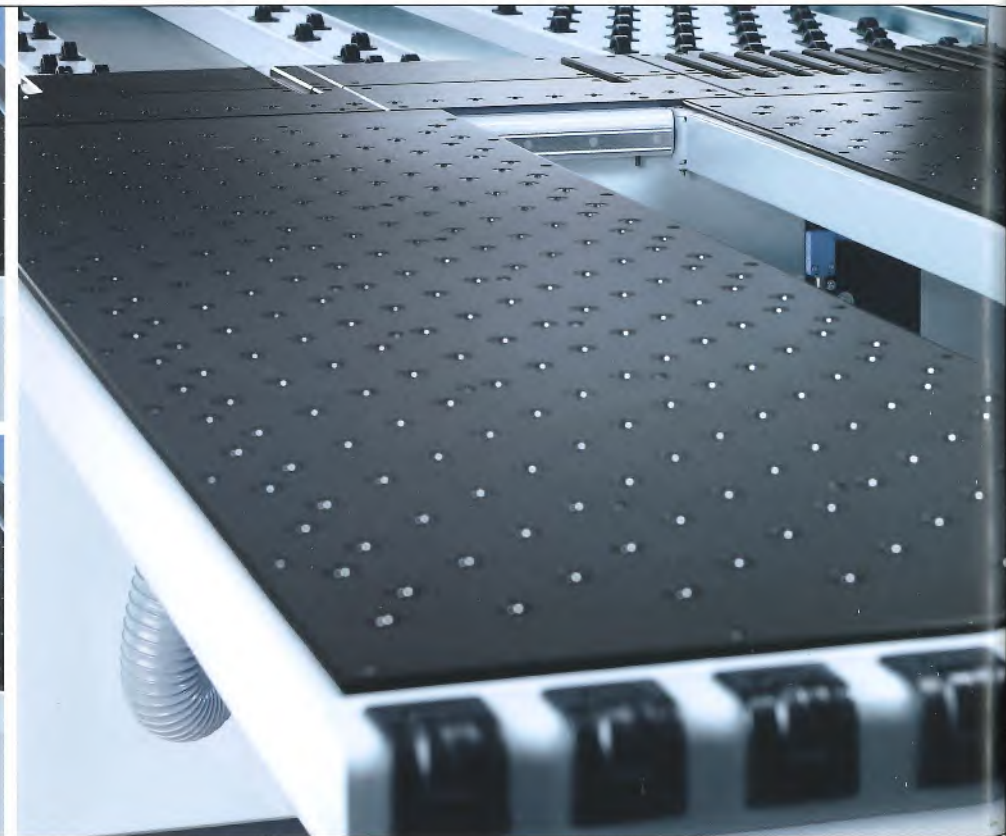
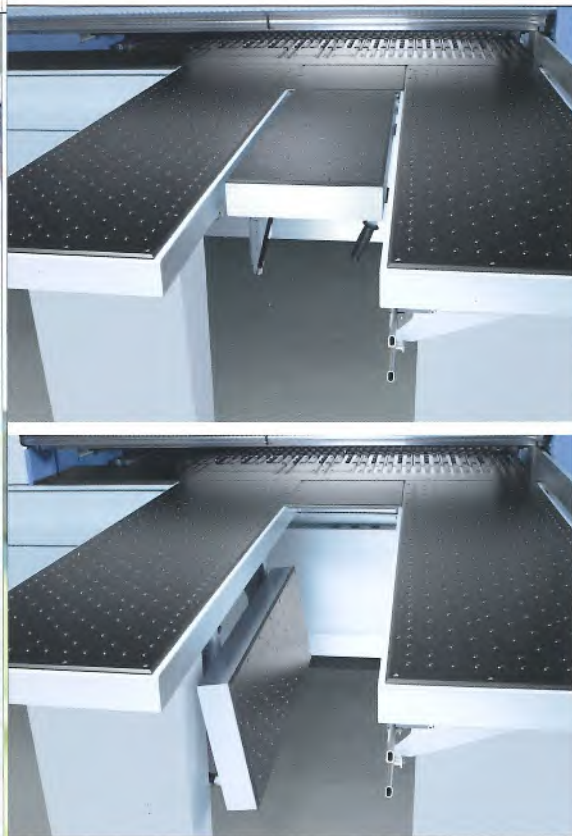

Allseitenrollen

(Abb. rechts)

Anstelle der serienmäßigen Luftkissentische kann die HPP 380 P profiLine mit Tischen mit Allseitenrollen ausgestattet werden. Der Vorteil: Noch weniger Reibungswiderstand und damit ein deutlich einfacheres Handling und eine nochmals verbesserte Ergonomie.



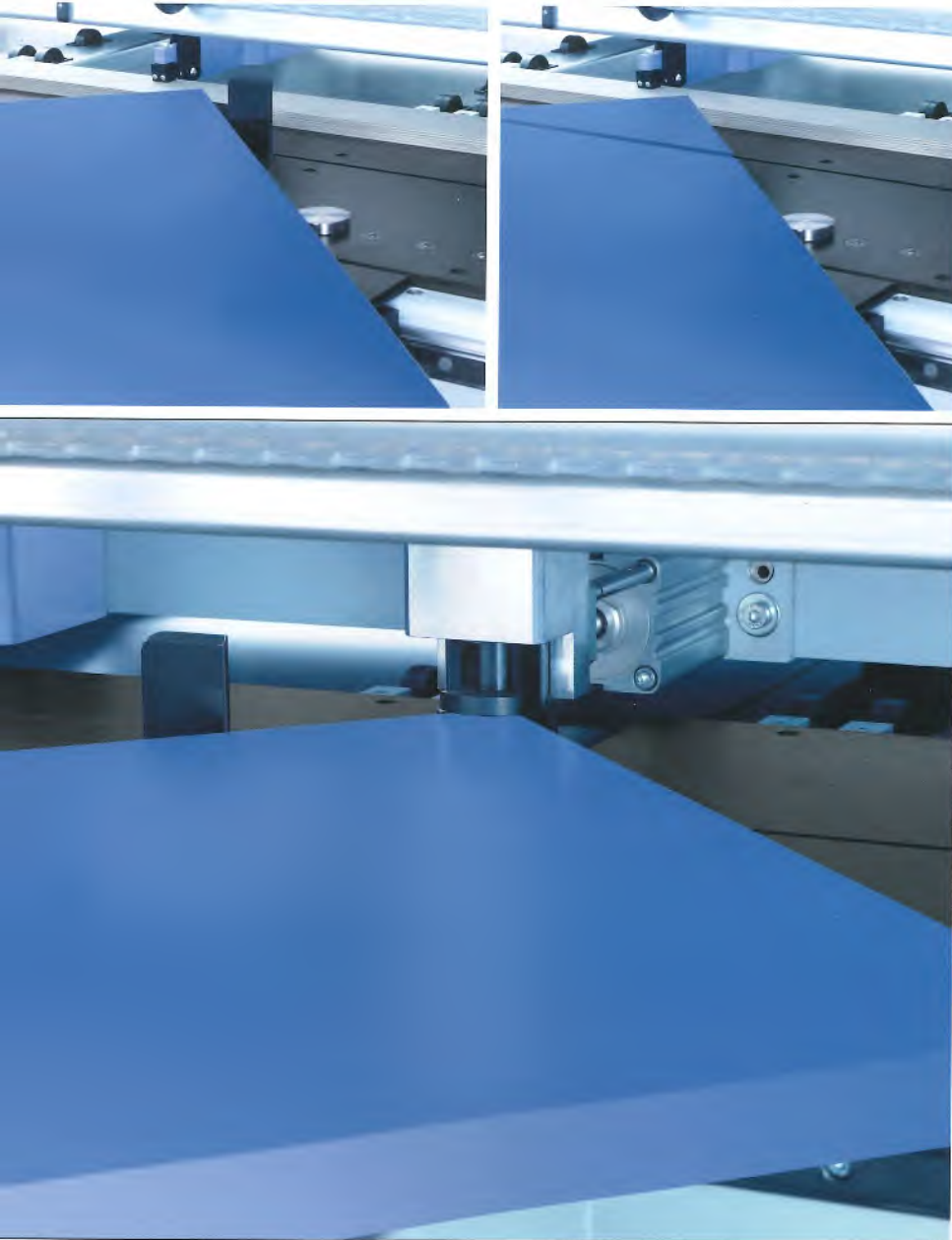

Saubere Winkelschnitte

Mit der Winkelschnitteinrichtung steuern Sie exakte Winkelschnitte je nach Option manuell (Abb. oben) oder einfach automatisch (große Abb.) über die CADmatic. Damit kommen Sie schnell und komfortabel zu präzisen Ergebnissen.

Mehr Leistung durch automatische Beschickung

Für deutlich mehr Materialdurchsatz in kürzerer Zeit sorgt das automatische Beschickssystem Econolift. Das Ergebnis: mehr Effizienz bei reduziertem manuellen Arbeitseinsatz.

- automatische Beschickung von der Vorderseite
- jederzeit nachrüstbar

Zusätzliche Spannangen

Ein Extra, das zupackt. Damit Ihre HOLZMA auch besonders große, dünne, schmale oder glatte Materialien sicher im Griff hat.

Verlängerte Luftkissentische

Wertvolle Hilfe beim Zuschnitt größerer Plattenformate.

Luftkissentisch aus Edelstahl

Für alle, die es mit sehr empfindlichen Materialien zu tun haben. Die hochwertige Spezialbeschichtung erlaubt ein besonders schonendes Materialhandling.

Besäumanschläge

Damit meistert Ihre HOLZMA auch Materialien mit überstehenden Deckschichten. Die Besäumanschläge sind in die Spannangen integriert.

Gleichlaufsägen: Perfekt für dünnes Material

Dünne Materialien, etwa PETG, lassen sich mit der Option „Gleichlaufsägen“ noch besser bearbeiten. Hier sägt die Säge auf Wunsch vom Winkelanschlag weg, also entgegen der üblichen Bearbeitungsrichtung. Für einen nahezu ausrissfreien Zuschnitt.

Die neue HPP 530 P profiLine – groß in der Kunststoffbearbeitung

HPP 530 P profiLine

Innovative Technologien, die massive Bauweise sowie das rasante Verarbeitungstempo bei minimaler Geräuschkentwicklung machen die HPP 530 P profiLine zur Nummer 1 in der Kunststoffbearbeitung. Eine Idealbesetzung für Betriebe, die in kurzer Zeit viel Material verarbeiten, in Serie produzieren oder überdurchschnittlich große Platten aufteilen.

Die HPP 530 P profiLine auf einen Blick:

- extrem stabile Konstruktion für den Dauereinsatz im Mehrschichtbetrieb
- einzigartig: Sägekörper aus Mineralguss – besonders leise, schwingungsarm und verwindungssteif
- Schnittlänge über die gesamte Breite von bis zu 5.600 mm
- große Auswahl an Zusatzausstattungen für individuelle Leistung und Funktion

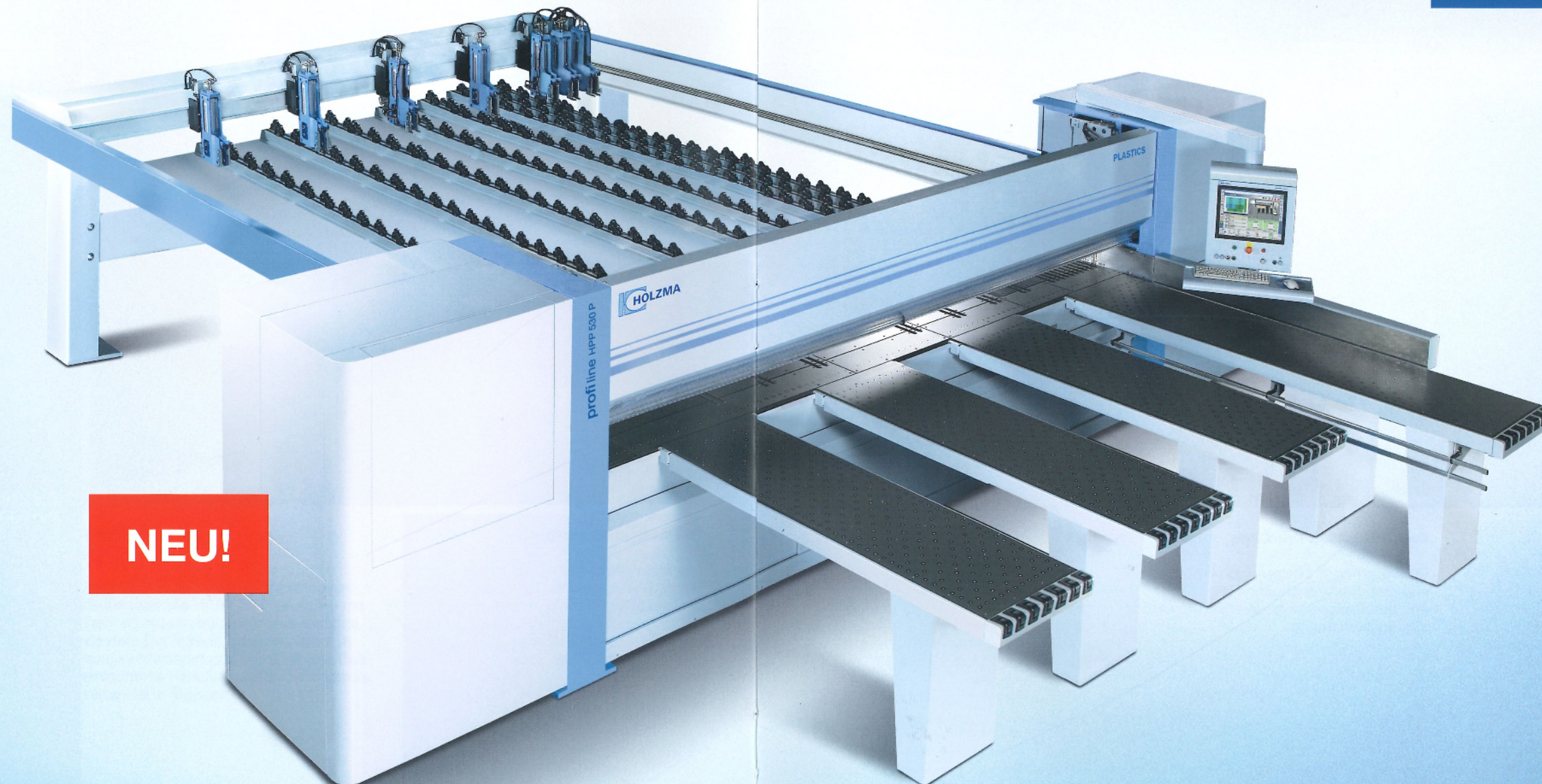

NEU!

HPP 530 P profiLine – Grundausrüstung

An der Spitze des Fortschritts steht die neue HPP 530 P profiLine.

Sie überzeugt schon in der Grundausrüstung durch modernste Technologien und innovative Lösungen.

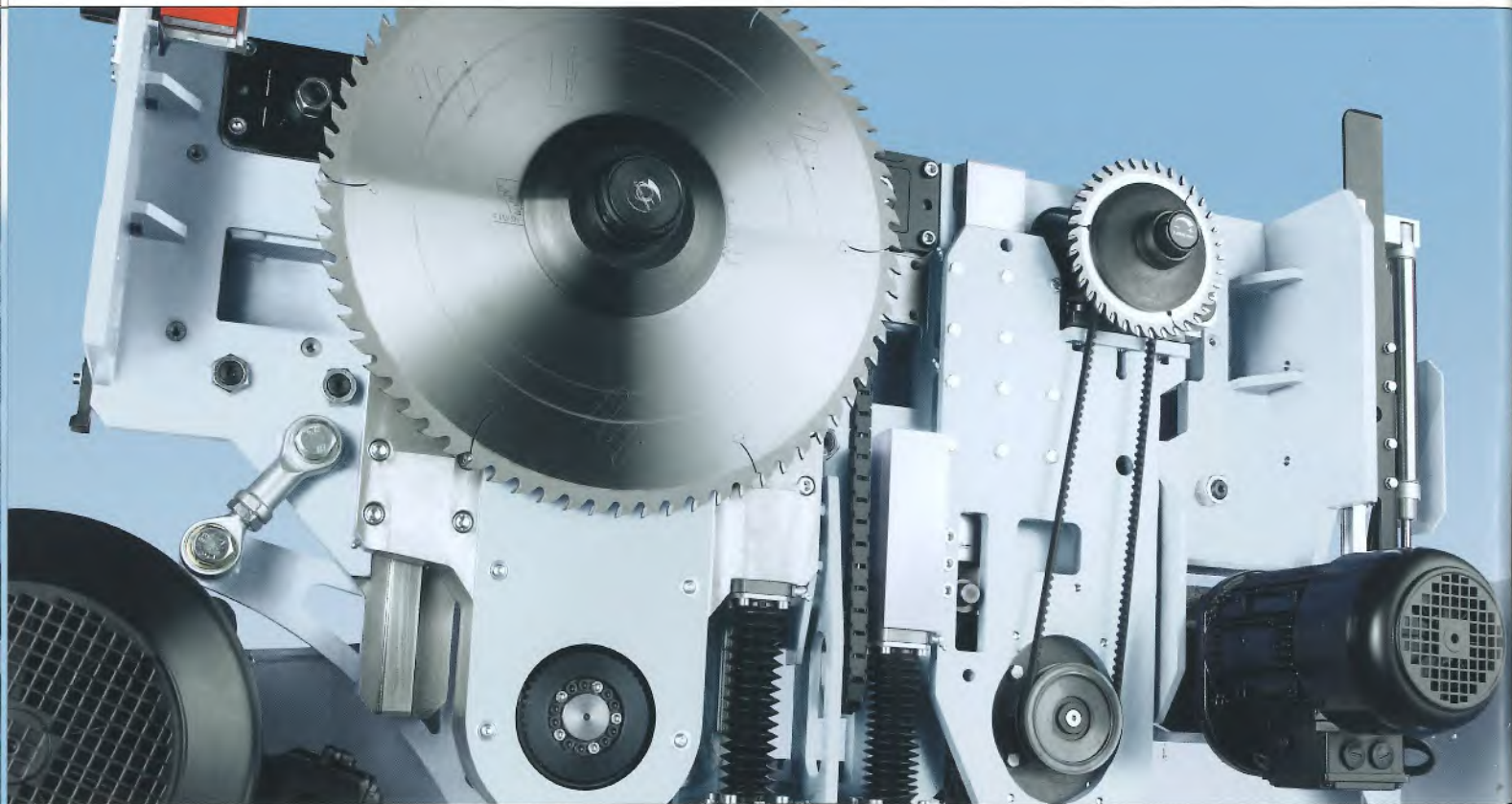

Das Herzstück der Säge

Der Sägewagen besteht aus einer robusten Stahlkonstruktion mit Haupt- und Vorritzsäge sowie zentraler Winkelandrückvorrichtung.

Seine Stärken:

- stufenlos regulierbare Vorschubgeschwindigkeit
- geräuscharmer und wartungsfreier Antrieb über Zahnstange und Ritzel
- schneller Sägeblattwechsel dank Power-Loc
- einfache Justierung der Vorritzsäge
- Absaugung im Sägewagen speziell auf Kunststoffspäne ausgelegt – inklusive mitfahrender Reinigungsbürste für den Spänekanal

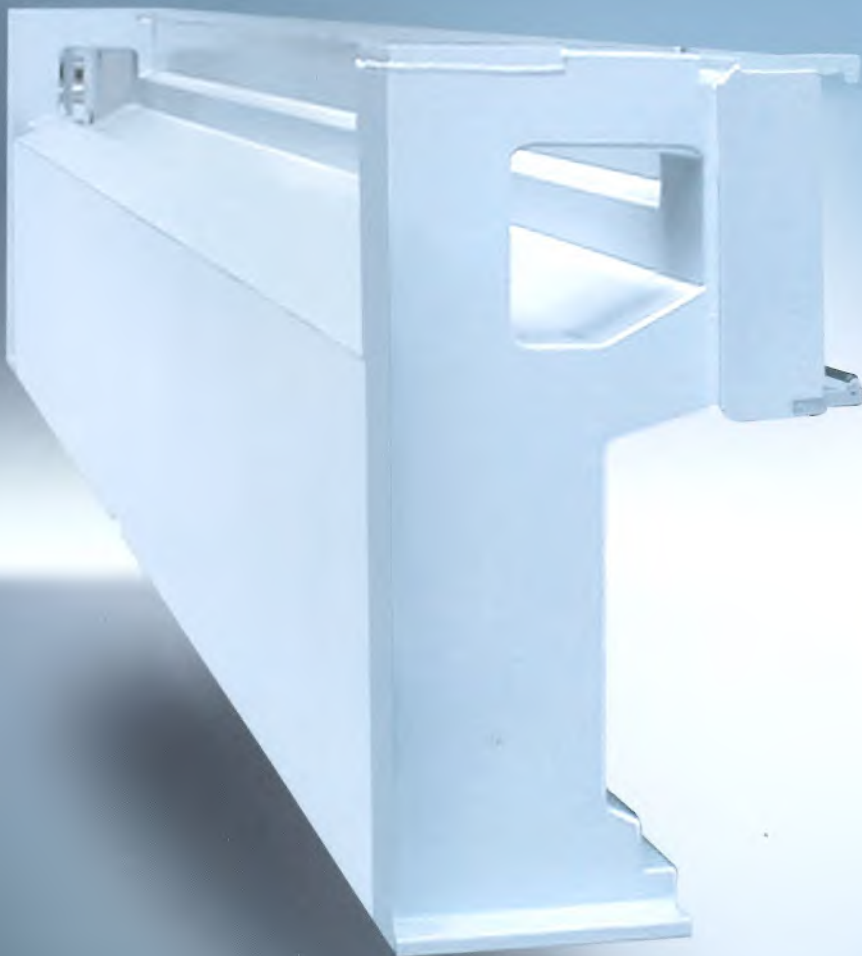

Zum Patent angemeldet: Sägekörper aus Mineralguss

Je schneller eine Maschine arbeitet, desto höher sind die Schwingungsanfälligkeit und der Geräuschpegel. Deshalb hat HOLZMA den Sägekörper für die HPP 530 P profiLine im Mineralguss konstruiert. Mit Erfolg: Die Neuentwicklung ist extrem verwindungssteif, leise und stabil, was sich auch positiv auf den präzisen Lauf der Sägeblätter auswirkt. Das senkt die laufenden Kosten durch weniger Verschleiß und verlängerte Standzeiten.

Ihre Vorteile:

- die leiseste Kunststoffsäge von HOLZMA
- sehr stabil und verwindungssteif, dadurch noch präzisere Schnitte
- reduzierter Verschleiß der Sägeblätter verlängert die Standzeiten um bis zu 30 Prozent und spart so Unterhaltskosten
- die komplett erneuerte Sägewagenkonstruktion bringt den Maschinentisch auf eine komfortable Arbeitshöhe für den Bediener

HPP 530 P profiLine – Grundausstattung

Druckbalken in neu ausgelegter Geometrie

- massive Bauweise aus Stahl
- kürzere Zykluszeiten durch eine dynamischere Pneumatik
- verbesserte Absaugung durch deutlich weniger Strömungswiderstand

Innovative Insert-Bürsten

Innen an den Spannzangenaussparungen angebrachte Insert-Bürsten verschließen den Druckbalken und verhindern, dass Staub austritt:

- mit Clip-Prinzip zum schnellen und einfachen Wechsel der Bürsten
- Staub wird verwirbelungsfrei und auf kürzestem Weg abgesaugt – auch durch das Winkellineal

Neue Micro-Joint-Technologie

Die Aussparungen für optionale Spannzangen sind fest verschlossen, lassen sich bei Bedarf aber ganz einfach öffnen. Das verbessert die Absaugung zusätzlich.

Programmschieber: präzise und maßgenau

Der verwindungs- und biegesteife, elektronisch gesteuerte Programmschieber mit Spannzangen und exakter Führung verfügt über ein elektromagnetisches Messsystem, das eine Positioniergenauigkeit von $\pm 0,1$ mm garantiert. Dadurch sind selbst minimale Besäum- und Kratzschnitte möglich. Das Messsystem läuft absolut verschleiß- und wartungsfrei.



Abb. zeigt Prinzip der HPL 530

Serienmäßig komplett bedüst: der Maschinentisch

Wer mit empfindlichem Material oder besonders schweren Platten und Paketen arbeitet, profitiert vom komplett bedüsten Maschinentisch. Ein Extra, das bei der HPP 530 P profiLine schon zur Basisausstattung gehört.



Praktische Reinigungstür

Schnell und komfortabel: über Schiebetüren ist der Bereich unter dem Sägewagen gut zu erreichen. So lassen sich Sägereste einfach entnehmen oder absaugen.

Spannzangen für Perfektion bis ins Detail

Die robusten HOLZMA Spannzangen positionieren das Material jetzt noch schonender und präziser an der Schnittlinie. Um das zu ermöglichen, werden die unteren Finger erst montiert, nachdem die Spannzangen gemeinsam mit dem Druckbalken eingesägt wurden. Zudem sorgen die Spannzangen mit sehr schmalen Tischnuten für eine möglichst große Tischauflagefläche. Die Vorteile:

- speziell für die Kunststoffbearbeitung entwickelt
- nahezu ausrissfreier Schnitt selbst bei sehr dünnem Plattenmaterial
- noch stabiler durch eine doppelte, durchgängige Kolbenstange in jeder Spannzange
- das Material wird exakter gehalten und schonender geführt
- ausgelegt für einen dauerhaften Mehrschichtbetrieb

HPP 530 P profiLine – Zusatzausstattung

Die HPP 530 P profiLine ist genauso vielseitig wie die Herausforderungen in der Praxis und lässt sie sich jedem Fertigungsprozess individuell anpassen. So holen Sie aus Ihrer HOLZMA noch mehr raus.

Aufteilen und nutzen

Mit dieser Zusatzausstattung nutzen Sie schon mit der Plattenaufteilsäge. Die Option empfiehlt sich z. B. für die Fertigung von Fassadenelementen. So lässt sich etwa eine Sandwichplatte mit Nut leicht biegen oder abkanten.

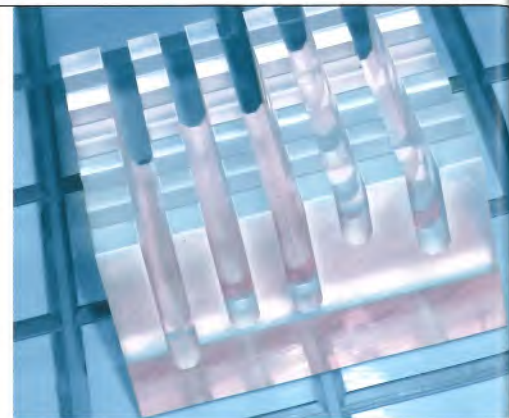

Schnittplanoptimierung im Büro (vgl. auch S. 16)

Mit dem bewährten Optimierungsprogramm Schnitt Profi(t) sorgt HOLZMA seit Jahrzehnten für mehr Leistung und Effizienz in der Plattenaufteiltechnik.

Etikettierung (vgl. auch S. 17)

Der am Winkellineal installierte Etikettendrucker stellt schon an der Säge eine reibungslose Weiterverarbeitung sicher:

- Ausdruck der Etiketten wahlweise pro Stück, Paket oder pro definiertem Stapel

Saubere Winkelschnitte

Mit der Winkelschnitteinrichtung steuern Sie exakte Winkelschnitte je nach Option manuell (Abb. klein) oder einfach automatisch (Abb. groß) über die CADmatic. Damit kommen Sie schnell und komfortabel zu den gewünschten Ergebnissen.

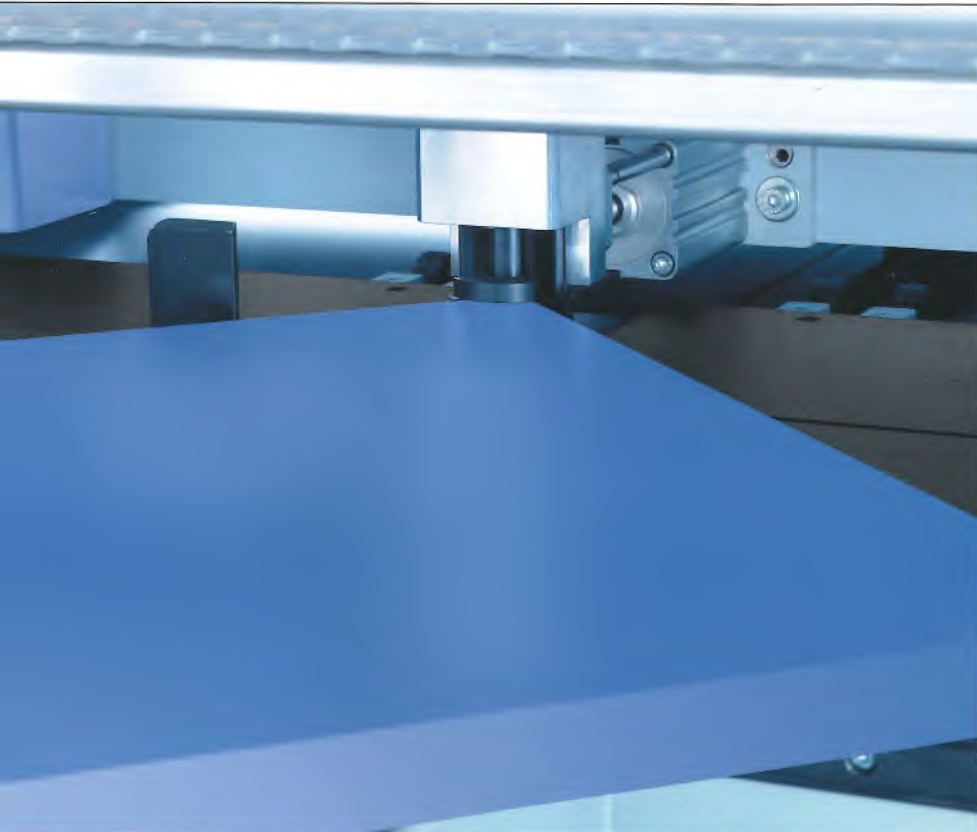

Staubschutzvorhang hinten

Ideal für die Arbeit mit Materialien, die beim Aufteilen eine starke Staubentwicklung zeigen. Der hintere Vorhang verhindert Staubverwirbelungen in die Raumluft und verbessert die Absaugung zusätzlich.

Luftkissentisch aus Edelstahl

Für alle, die es mit sehr empfindlichen Materialien zu tun haben. Die hochwertige Spezialbeschichtung erlaubt ein besonders schonendes Materialhandling.

Materialabhängige Parameter

Wer viele unterschiedliche Materialien verarbeitet, muss seine Säge jedes Mal neu einstellen. Das verlängert die Rüstzeiten. Erheblich beschleunigen lässt sich die Einstellung mit dem Zusatzmodul „Materialabhängige Parameter“.

Für jedes Material geben Sie die Parameter nur noch einmal ein. Etwa für den Fahrweg der Winkelandrückvorrichtung, den Sägeblattüberstand oder den Eintauchpunkt für Postformingmaterial.

Anschließend rufen Sie bei einem Materialwechsel nur noch das entsprechende Profil auf – und schon stellt sich Ihre HOLZMA von selbst ein.

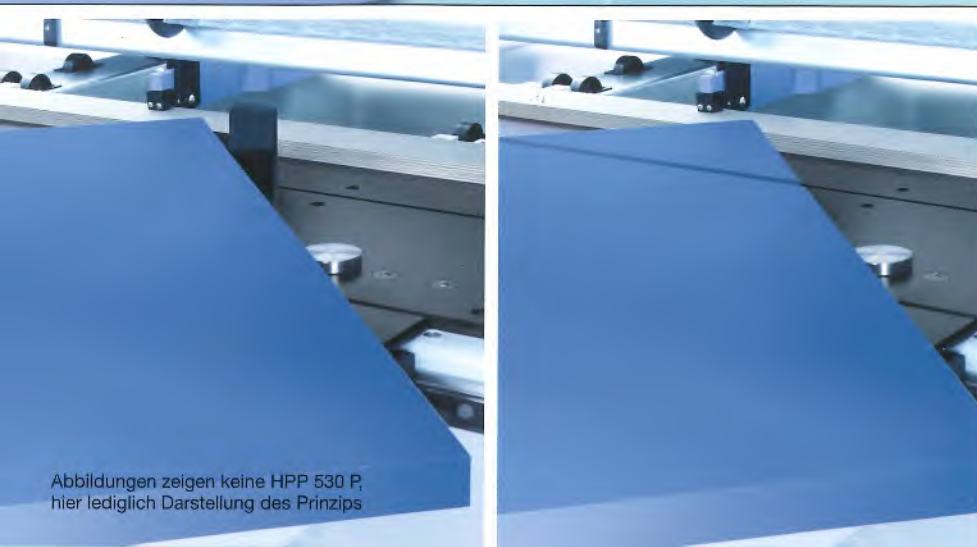

HPP 530 P profiLine – Zusatzausstattung

Luftkissentisch zum Abklappen

Für viel Platz und Bewegungsfreiheit an der Säge. Die Ablagefläche ist auf große Platten ausgelegt. Damit Sie bei Bedarf dennoch gut an die Säge kommen, lässt er sich einfach abklappen.

Verschiebbarer Luftkissentisch

Der über Linear-Führungen leicht verschiebbare Luftkissentisch bietet Ihnen eine mobile Arbeits- und Ablagefläche. So können Sie kleine und große Platten oder Plattenpakete schonender und gleichzeitig ergonomischer bewegen.

Aluoxidierte Tischauflage

Die Spezialbeschichtung sorgt für einen schonenden Materialtransport. Ideal für hochempfindliche Materialoberflächen.

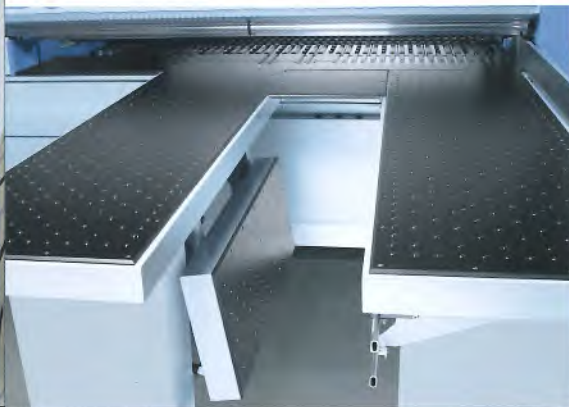
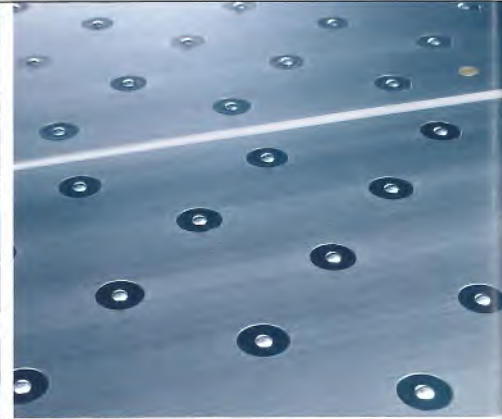
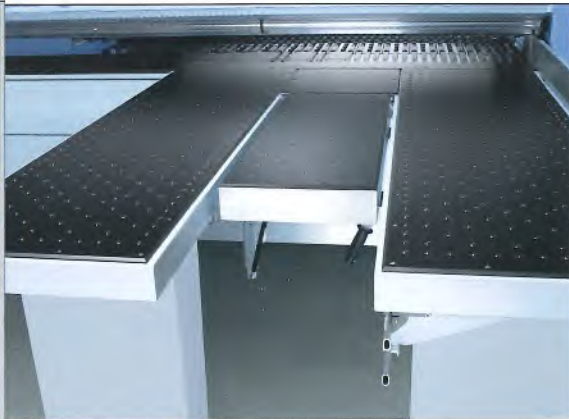

Allseitenrollen

Anstelle der serienmäßigen Luftkissentische kann die HPP 530 P profiLine mit Tischen mit Allseitenrollen ausgestattet werden. Der Vorteil: Noch weniger Reibungswiderstand und damit ein deutlich einfacheres Handling und eine nochmals verbesserte Ergonomie.

Automatisches Ausstoßlineal

(Abb. zeigt das Prinzip an der Baureihe 5)

Eine wertvolle Arbeitserleichterung, denn das automatische Ausstoßlineal schiebt Plattenreste vom hinteren Maschinentisch vor bis zu den Luftkissentischen und macht so das Handling für den Bediener einfacher.

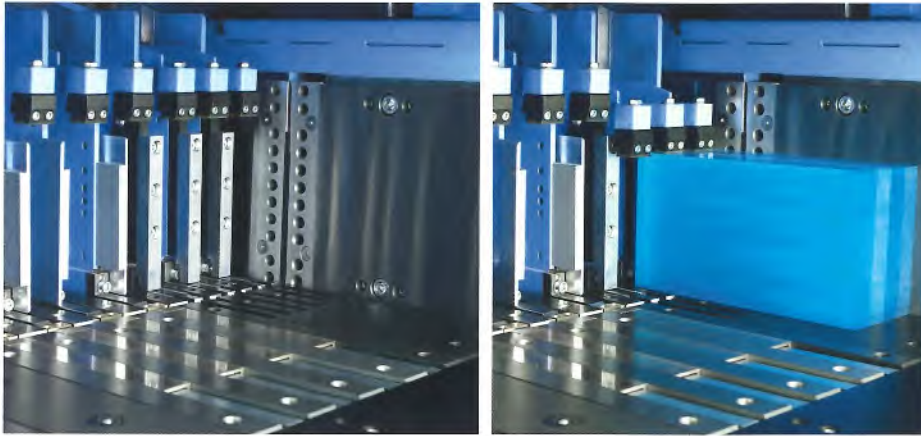

Spannzangen für Schmalteile
(Abb.links)

Ermöglicht das Klemmen von schmalen Streifen bis minimal 20 mm.



Durchgehende Tischauflage:
Perfekt für dünnes Material

Dünne Materialien, etwa PETG, lassen sich noch besser bearbeiten, wenn sie auf einer möglichst durchgängigen Fläche aufliegen. Daher bietet HOLZMA verschiedene Optionen an, um die Spannzangennuten und den Schnittspalt sofort zu schließen, wenn diese nicht in Gebrauch sind. So erhält man die größtmögliche vollflächige Tischauflagefläche.

Alternativ gibt es die Option des Gleichlaufsägens. Hier sägt die Säge auf Wunsch vom Winkelanschlag weg, also entgegen der üblichen Bearbeitungsrichtung.

Für einen nahezu ausrissfreien Zuschnitt.

**Kameragesteuerte
Vorritzsägeneinstellung**

Mit Hilfe einer Spezialkamera werden Haupt- und Vorritzsäge schnell und absolut präzise eingestellt. Einfach Testplatte einlegen und das Programm starten – alles andere läuft automatisch. Die Vorteile:

- Die manuelle Ausrichtung kann völlig entfallen, das senkt die Fehlerquote und spart Zeit und Kosten.

- Die Testschnitte werden über eine wartungsfreie und staubunempfindliche Präzisionskamera kontrolliert.
- Die Justierung dauert selten länger als eine Minute.
- Das Ergebnis: vollautomatische Einstellung in höchster Genauigkeit.

Auf Wunsch kann die Einstellung weiterhin manuell durchgeführt werden.

Individuelle Lösungen – Sondermaschinenbau und Anlagen

Als Weltmarktführer in der horizontalen Plattenaufteiltechnik realisiert HOLZMA individuelle Systemlösungen. Das Spektrum der Möglichkeiten reicht von kleinen Anlagen ab 3 m³ Plattendurchsatz pro Stunde bis hin zu Großanlagen für mehr als 100 m³ pro Stunde. Perfekt in die jeweilige Fertigungsstraße integriert, sorgt HOLZMA mit kompletter Lageranbindung und intelligenten Softwarelösungen für Höchstleistung im großen Stil.

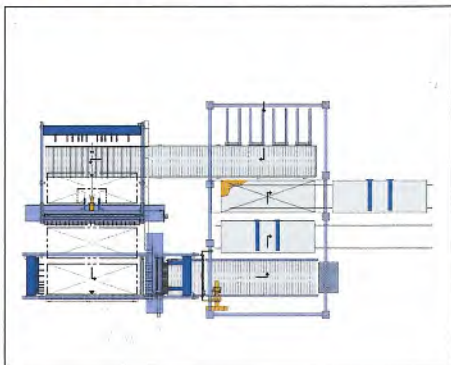

Mehr Power für SIMONA

Die Ausgangssituation:

Große Platten mit einem Gewicht bis zu 1,6 t ließen sich mit der herkömmlichen Lösung nicht ergonomisch verarbeiten. Das führte zu Schnittungenauigkeiten und Kapazitätsengpässen.

- Plattenmaterialien: PE und PP
- Plattenformat max.: 6200 x 2100 mm
- Plattenstärke max.: 160 mm

Die Lösung:

HOLZMA entwickelt eine Säge, die alle Anforderungen erfüllt:

- HOLZMA Winkelanlage mit Vakuumbeschickung
- automatische Plattenbeschickung und Abstapelung
- automatische Vermessung der Teilstärken

Im täglichen Einsatz

Die Kunst ist es, den individuellen Bedarfsfall genau zu analysieren und jedem einzelnen Kunden eine maßgeschneiderte Lösung zu empfehlen. Unser Ziel: Die Produktion des Kunden effizient und schlank zu gestalten – für wettbewerbsgerechte Produkte und Services.

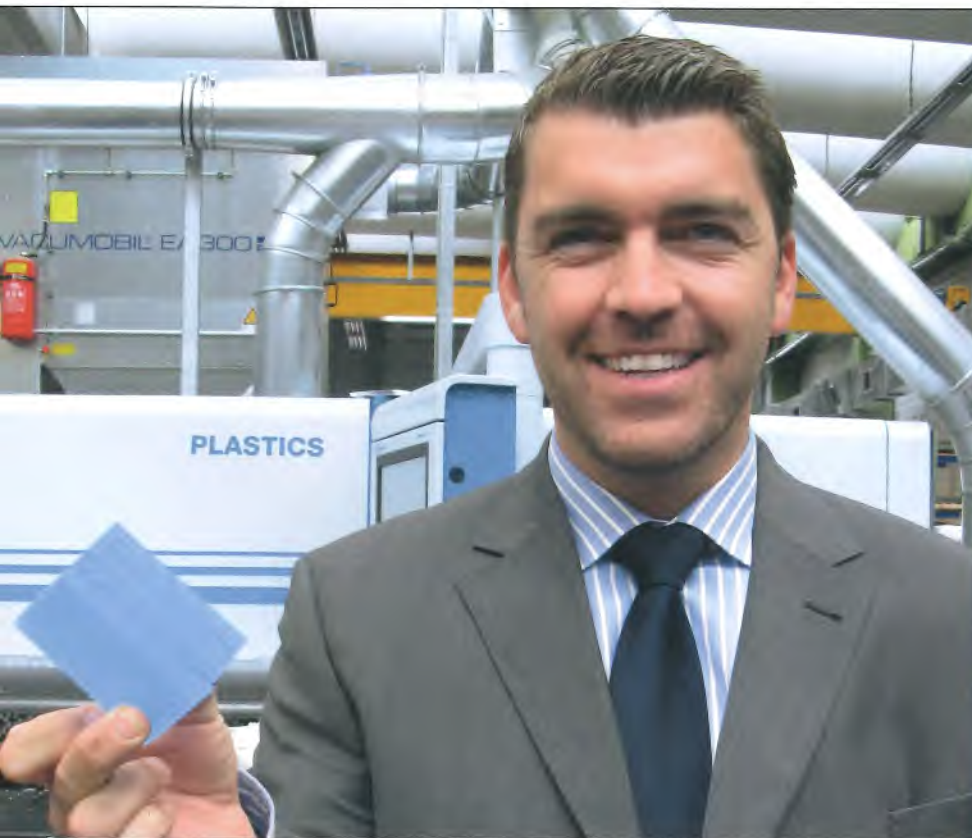

HOLZMA im Einsatz bei VINK:

- alle Häuser optimieren mit Schnitt Profi(t) von HOLZMA, sind digital vernetzt und können so Schnittpläne für die Kollegen anderer Häuser sofort und ohne aufwändige Datenumwandlung abarbeiten
- die intuitiv verständliche Bediensoftware CADmatic ermöglicht auch unerfahrenen Mitarbeitern schnellen Zugang zur Technologie des Sägens
- schneller Zuschnitt bei hoher Qualität
- wenig Materialverlust durch schonendes Handling innerhalb der Säge
- optimaler Materialeinsatz dank Schnitt Profi(t) – das rechnet sich vor allem bei den vielen teuren Kunststoffmaterialien

Bild: Philippe Malmendier,
Leiter Einkauf/Logistik Deutschland
bei VINK Kunststoffe GmbH

Hohe Flexibilität für VINK

Die Esslinger Niederlassung des europaweit ansässigen Handelshauses VINK Kunststoffe GmbH kauft und vertreibt Halbzeuge aller Art. Etwa 30.000 Produkte sind permanent vorrätig.

Der Großteil aller Materialien wird vor dem Weiterverkauf bearbeitet – so erfolgt im Kundenauftrag zum Beispiel der Zuschnitt, individuell und vor allem zeitnah.

Um diesen Service mit hoher Qualität bieten zu können, entschied sich VINK in Esslingen für zwei HOLZMA Plattenaufteilsägen: eine HPP 510 P und eine HPP 380 P. Vor kurzem kam eine weitere HPP 380 P hinzu, so dass heute der Zuschnitt hoch flexibel über drei verschiedene Sägen erfolgt.

Bei der Gründung oder Erweiterung anderer VINK Logistikzentren griff man auf die Erfahrungen in Esslingen zurück. So findet man heute HOLZMA Sägen unter anderem in Niederlassungen in der Schweiz, in Norwegen, in Frankreich und bald auch in Schweden.

Individuelle Lösungen – Mehr als Sägen

HOLZMA geht weit über die bloße Konstruktion von Sägen hinaus.

So gibt es auf Wunsch innovative Speziallösungen, die branchenweit Maßstäbe setzen.

Lösungen für kratzempfindliche Oberflächen

Wer kratzempfindliche Oberflächen unbeschadet und mit möglichst wenig Materialverlust bearbeiten möchte, braucht eine entsprechend ausgelegte Plattenaufteilsäge. HOLZMA bietet dafür zahlreiche Lösungen – und das zum Teil sogar in kostengünstigen Paketlösungen.

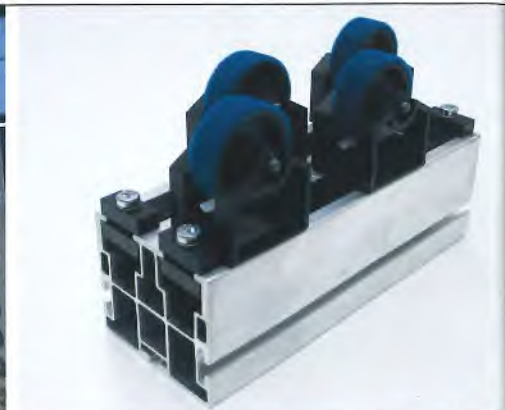

Lösungen für druckempfindliches Material

Für druckempfindliche Kunststoffmaterialien bietet HOLZMA eine ganz besondere Zusatzausstattung an: pneumatisch stufenlos regulierbare Aufliegedrucke bei Druckbalken und Spannzangen. Mit dem intelligenten Zusatzmodul „Materialabhängige Parameter“ speichern Sie in der CADmatic die intelligenten Maschineneinstellungen für jedes Material. Das einmal eingerichtete Profil rufen Sie dann einfach auf – und Ihre HOLZMA

stellt sich vollautomatisch ein. Ideal zum Beispiel für das Bearbeiten von:

- Wellplatten aus PMMA
- Hart-PVC
- Doppelstegplatten aus PMMA oder Polycarbonat

Für die HPP 250 P bietet HOLZMA eine ähnliche, manuelle Lösung an. Fragen Sie Ihren HOLZMA Verkaufsberater.

Mobiler Komfort per Funkfernbedienung

Ergonomie und Ökonomie gehen beim Plattenaufteilen Hand in Hand. Je einfacher die Bedienführung, desto effizienter der Maschineneinsatz. Deshalb bietet HOLZMA für ausgewählte Modelle eine Funkfernbedienung an, mit der man wichtige Funktionen bequem und kabellos steuert, etwa

- Sägevorgang starten
- Spannzangen öffnen und Säge in Grundstellung bringen
- Luftkissentischbedüsung an/aus
- Programmschieber verfahren

Plattenhandling

Neben Maschinen- und Softwarelösungen bietet HOLZMA diverse Handlingsysteme an, die je nach Maschinenmodell zum Einsatz kommen können. Sehen Sie selbst!

Vakuumbeschickung „2in1“

Eine innovative Vakuum-Hochleistungsbeschickung mit integrierter Abschiebevorrichtung.



Handling

Hier bietet HOLZMA Beschickssysteme, die von vorne zum Einsatz kommen (z. B. Econolift), sowie Lösungen für die hintere Maschinenbeschickung (z. B. reine Abschubsysteme oder das „2in1“-System zum Abschieben mit integrierter Vakuumbeschickung sowie reine Vakuumbeschickungen).

Hinzu kommen diverse Abstapelmöglichkeiten (z. B. Ergomat, Liftomat, Rechenabstapelung oder Klammerabstapelung). Ergänzt werden diese Komponenten durch ein Baukastensystem an Hubtischen, Rollenbahnen sowie durch Spezialsysteme (Schonplattenausschub, kameragesteuerter Dünnplatteneinschub, Ausrichttische usw.).

HOLZMA baut zudem größere, individuelle Handlingsysteme (z. B. TBP) – auf Wunsch inklusive passender Lagerkonzepte und wo sinnvoll in enger Zusammenarbeit mit der Schwesterfirma BARGSTEDT.

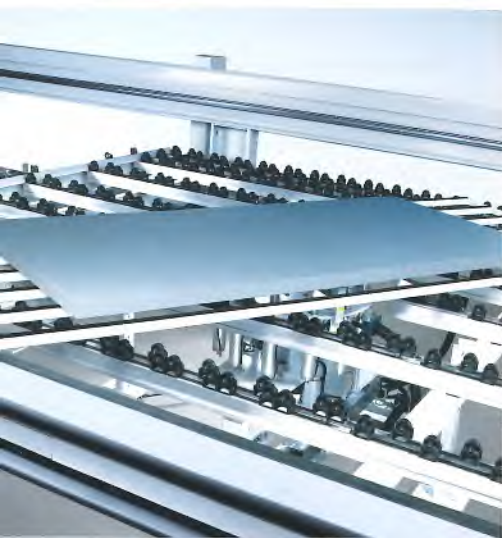

Drehvorrichtung für Kopfschnitte

Die ideale Ergänzung für schnelle und präzise Kopfschnitte – perfekt integriert in den Maschinenzyklus.

Mikroeinschub für dünne Platten/ Mikrogegenhalter

Mit dem Mikroeinschub lassen sich selbst Materialpakete, die aus Einzelplatten von minimal 6 mm Stärke bestehen, stückgenau auf den Maschinentisch schieben. Die Pakethöhenmessung erfolgt über ein berührungsloses und wartungsfreies elektromagnetisches Messsystem. Auf Wunsch in Verbindung mit einer Rückhaltevorrichtung für Dünnplatten, dem so genannten Mikrogegenhalter, für Platten mit minimal 3 mm Stärke.

Die Baureihe P im Überblick

Leistung auf den Punkt gebracht: Hier finden Sie die wichtigsten technischen Daten der Baureihe P im Überblick. Sie benötigen weitere Informationen? Dann wenden Sie sich direkt an Ihren HOLZMA Verkaufsberater. Er freut sich auf Ihren Anruf.

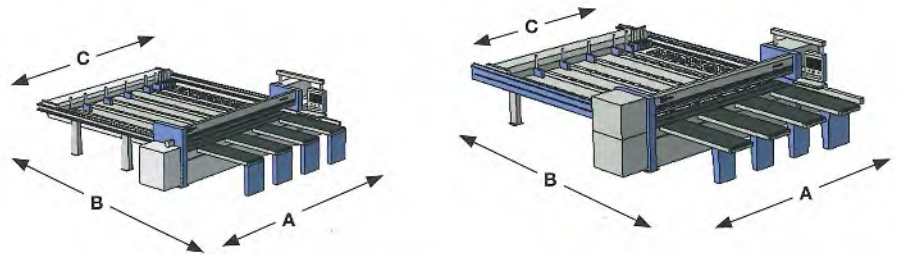

Technische Daten*

HPP 250 P

HPP 380 P profiLine

| | | |
|-------------------------------------|-----------------------------------|--------------------------------------|
| Sägeblattüberstand | 75 mm | 95 mm |
| Schnittlänge | 3 100/4 300 mm | 3 100/4 300 mm |
| V Programmschieber** | 60 m/min | 90 m/min |
| V Sägewagen | 0,1 - 100 m/min | 0,1 - 150 m/min |
| Hauptsägemotor (frequenzgeregelt) | 13,5 kW | 21,0 kW |
| Vorritzsägemotor | 1,1 kW | 2,2 kW |
| Hauptsägeblatt Bombastic | 380 x 4,4 x 75 mm | 380 x 4,4 x 60 mm |
| Vorritzsägeblatt | 180 x 4,4 - 5,4 x 45 mm | 180 x 4,4 - 5,4 x 45 mm |
| Bediensoftware | CADmatic 4 PRACTICE | CADmatic 4 PROFESSIONAL |
| Monitor | 17"-TFT-Flachdisplay | 19"-TFT-Flachdisplay mit Touchscreen |
| Durchschnittlicher Gesamtluftbedarf | 150 NI/min | 150 NI/min |
| Absaugung | 4 400 m ³ /h, 25 m/sec | 5 000 m ³ /h, 30 m/sec |
| Betriebsdruck | 6 bar | 6 bar |

Maschinenabmessungen

| Maschinentyp | A | B | C |
|-----------------|----------|----------|----------|
| HPP 250/31/31 P | 5 122 mm | 6 051 mm | 3 417 mm |
| HPP 250/43/43 P | 6 322 mm | 7 251 mm | 4 617 mm |
| HPP 380/31/31 P | 5 100 mm | 6 612 mm | 3 470 mm |
| HPP 380/43/43 P | 6 300 mm | 7 762 mm | 4 670 mm |

* Bezogen auf Grundausstattung

** In EU-Ländern, Schweiz und Liechtenstein vorwärts 25 m/min

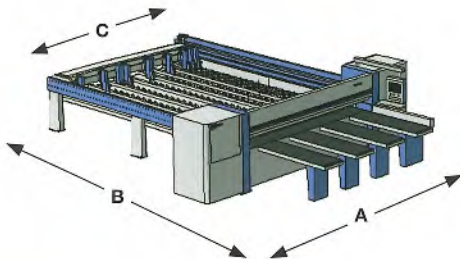

HPP 530 P profiLine

130 mm

3 200/3 800/4 300/5 600 mm

90 m/min

0,1 - 150 m/min

21,0 kW

2,2 kW

480 x 4,8 x 60 mm

200 x 4,8 - 5,8 x 45 mm

CADmatic 4 PROFESSIONAL

19"-TFT-Flachdisplay mit Touchscreen

150 NI/min

6 700 m³/h, 30 m/sec

6 bar

Maschinenabmessungen

| Maschinentyp | A | B | C |
|-----------------|----------|----------|----------|
| HPP 530/32/32 P | 6 200 mm | 6 693 mm | 3 660 mm |
| HPP 530/38/38 P | 6 750 mm | 7 293 mm | 4 220 mm |
| HPP 530/43/43 P | 7 350 mm | 7 843 mm | 4 810 mm |
| HPP 530/56/56 P | 8 700 mm | 9 843 mm | 6 160 mm |

Ein Auszug aus unserer Referenzliste

- axis expo-technik GmbH & Co. KG
- Cadillac Plastic GmbH
- Chang Chung Plastics
- Custom Plastics
- ELEKTRO-ISOLA A/S
- ENSINGER GmbH
- Eternit AG
- Harimossa Materials Pte Ltd.
- KNAUF UK GmbH
- Lafarge Gips GmbH
- Licharz GmbH
- Maag Technic AG
- MAHAPHANT
- NAN YA PLASTICS CORPORATION
- Neomat AG
- Otto Wolff Kunststoffvertrieb GmbH
- PLASTICS PLUS LTD
- Quinn Plastics NV
- Röchling Technische Kunststoffe KG
- RÖHM Austria GmbH
- SIMONA AG
- TECHNOLAM GmbH
- ThyssenKrupp Schulte GmbH
- Trespa International BV
- VINK AG
- u.v.a.m.



Ein Unternehmen der HOMAG Group



HOLZMA Plattenaufteiltechnik GmbH
Holzmastraße 3
75365 CALW-HOLZBRONN
GERMANY
Tel.: +49 7053 69-0
Fax: +49 7053 6174
E-Mail: info@holzma.de
Internet: www.holzma.de

HOLZMA Plattenaufteiltechnik S.A.
Unipersonal
Pol. Ind. Mas Dorca
08480 L'AMETLLA DEL VALLES
(BARCELONA) SPAIN
Tel.: +34 93 8431700
Fax: +34 93 8431707
E-Mail: info@holzma.es

HOLZMA U.S.
Division of Stiles Machinery Inc.
1200 Tulip Drive
GASTONIA, NC 28052
USA
Tel.: +1 704 861-8239
Fax: +1 704 867-4140
E-Mail: holzma@stilesmachinery.com