

UNIVERSAL X5 HD-HDL

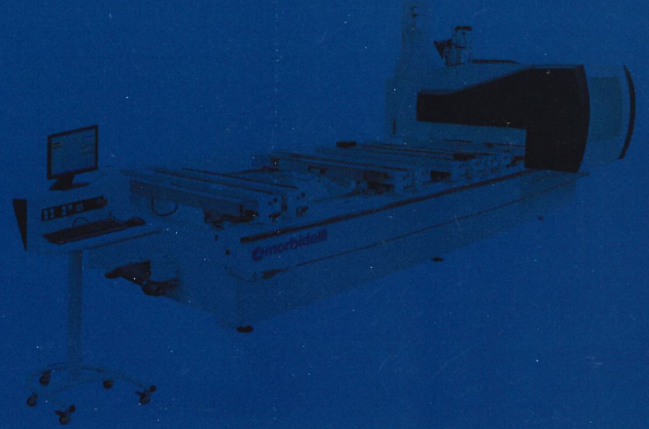

CNC-Bearbeitungszentrum

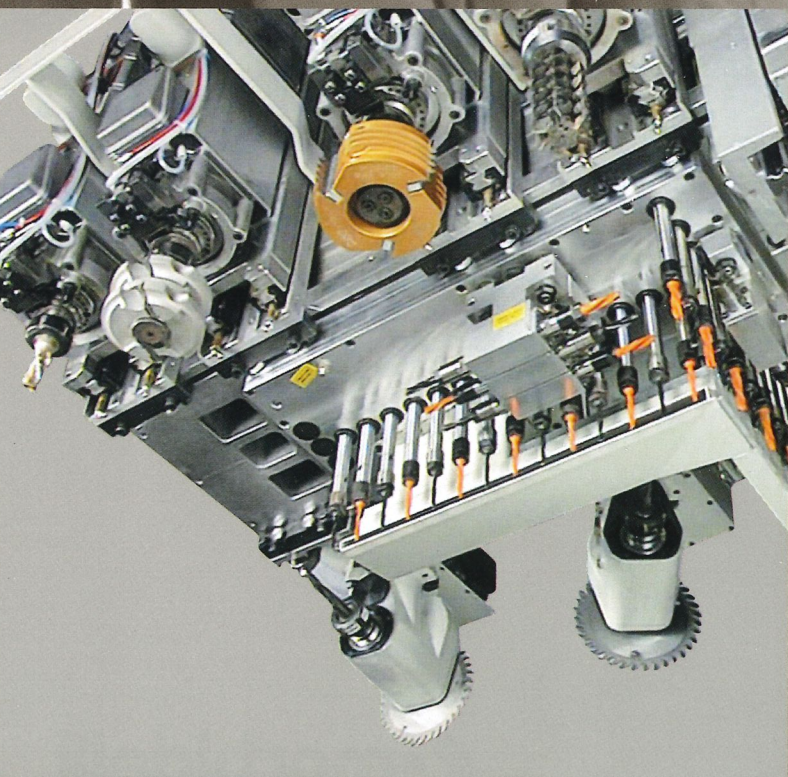

1990 - 2005

“Eine leistungsfähige Maschine mit großer Präzision verbunden mit hohen Bohrleistungen für die Möbelproduktion und einem flexiblen Fräsaggregat damit alle Kundenwünsche problemlos erfüllt werden kann.“

Die Antwort auf diese Anforderungen war in der Vergangenheit immer mit komplexeren Lösungen verbunden. Mehrere Sonderaggregate, jedes mit einer eigenen Funktion, um somit ein möglichst großes Spektrum von Arbeitsmöglichkeiten abzudecken.

2011

Heute gibt es eine ganz andere Antwort; sie heißt **Universal X5**. Ein flexibles 5-Achs Bearbeitungszentrum die Ihre Ideen eine Form gibt und es ermöglicht, zu einem optimalen Preis – Leistungs-Verhältnis eine höchst flexible Produktion zu garantieren.



UNIVERSAL X5 HD-HDL

BEARBEITUNGSZENTREN VON
MORBIDELLI, KOMPAKT UND EINFACH ZU
BEDIENEN.



Höchste
Oberflächenqualität



Mehr Leistung



Plug & Play:
Anschließen und
loslegen!



Die maximale Steifigkeit der geschlossenen Portalkonstruktion gewährleistet, dass auch unter extremen Einsatzbedingungen wie große Zerspanungen und/oder hohe Vorschubgeschwindigkeiten keine Vibrationen auftreten.

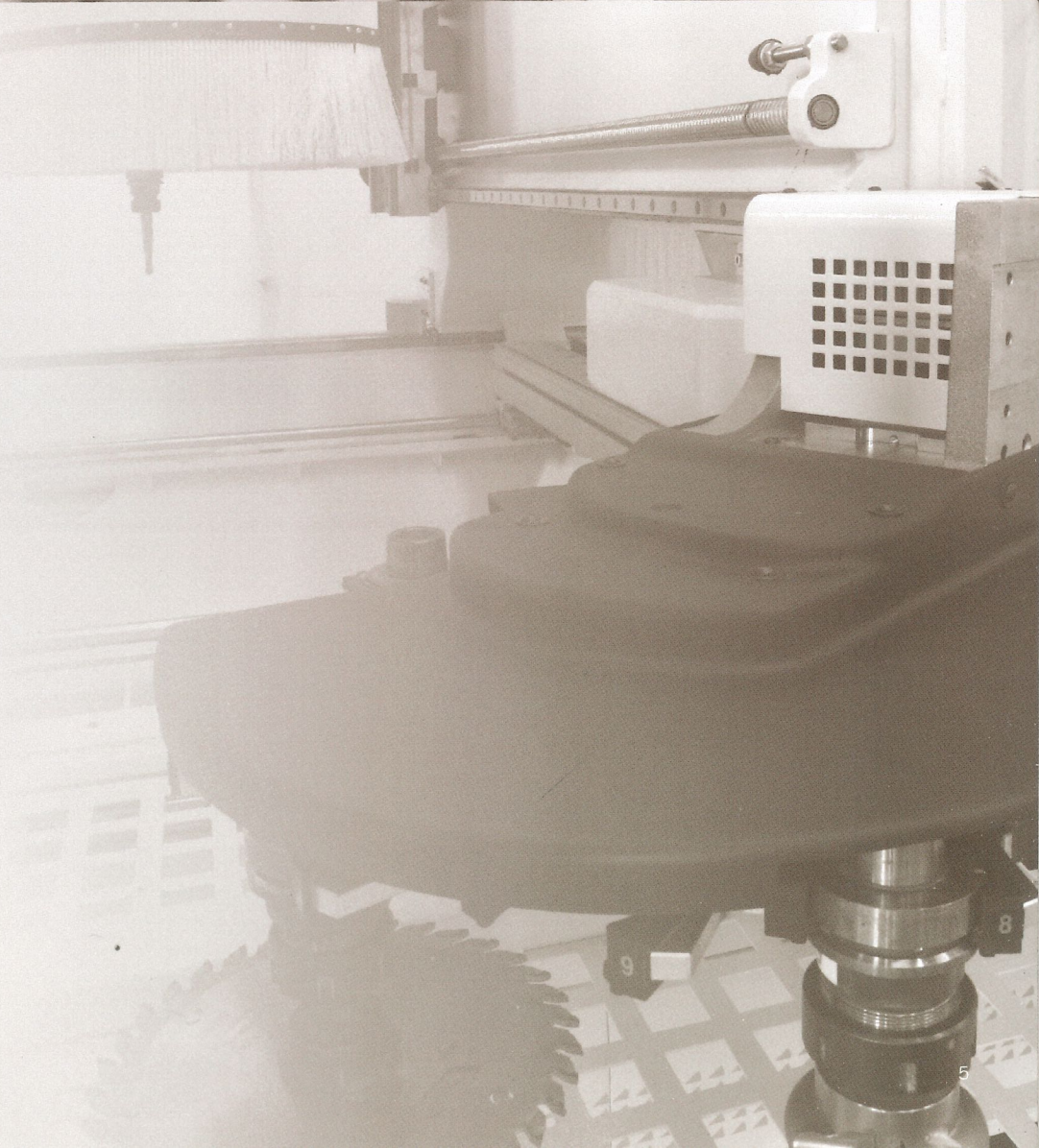



Höchste
Oberflächenqualität

VIELSEITIGKEIT UND TECHNOLOGIE AUF HÖCHSTEM NIVEAU

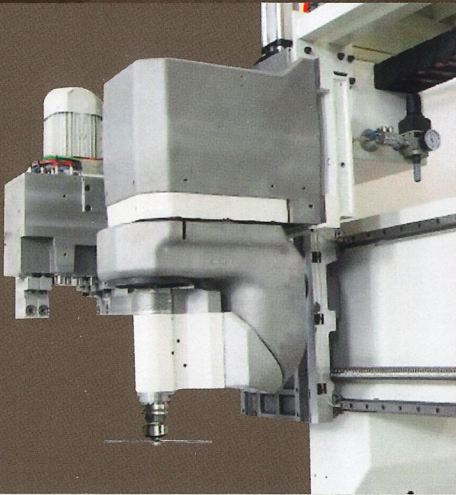

▶ Bohrköpfe mit 18 bis 26 Vertikalspindeln und stufenloser Drehzahlregelung bis 6000 U/min über Umformer gewährleisten eine optimale Bohrqualität auch bei unterschiedlichen Materialien. Ein im Bohrkopf integriertes Sägeaggregat mit großem Durchmesser ermöglicht es, sämtliche Nutarbeiten und Schnitte durchzuführen ohne Werkzeugwechsel.

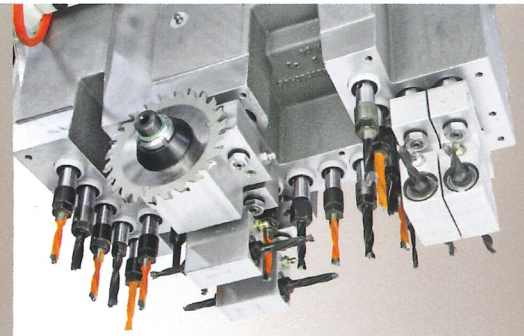

▲ Die Prisma K 5-Achsspindel mit 11 kW ist in der Lage, sämtliche Bearbeitungen auszuführen die andernfalls nur mit einer Vielzahl von Zusatzaggregaten ausgeführt werden können. Somit sind heute flexible Fräsbearbeitungen in fast jedem Winkel oder Schnitte mit einem 300mm Sägeblatt mit einer bisher nicht erreichbaren Oberflächenqualität auch für das Handwerk mit einer überschaubaren Investition machbar.

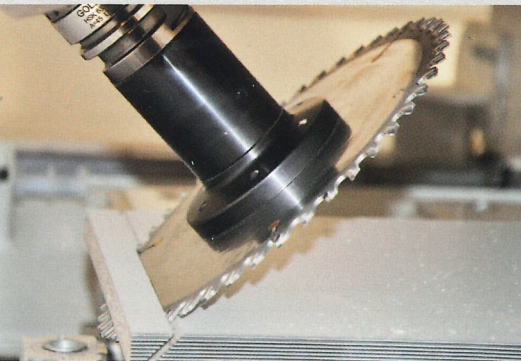

▲ Die große Effizienz und Flexibilität des Aggregates bietet die Möglichkeit, für den anspruchsvollen Innenausbau ständig neue und innovative Lösungen für die Kunden anzubieten.

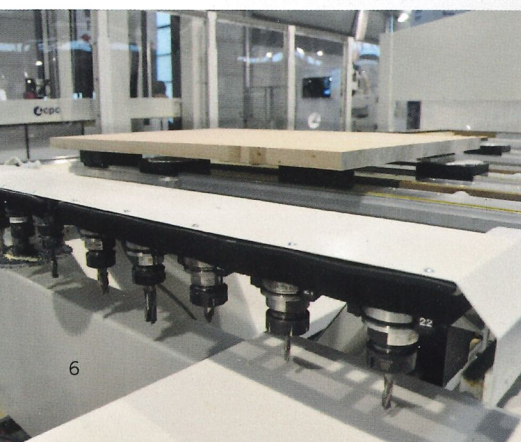

◀ Für all diejenigen, die eine hohe Anzahl an Werkzeugen benötigen, steht über das mitfahrende Tool Room mit 12 Werkzeugplätzen und bis zu zwei zusätzliche seitliche 10-fach Wechsler immer das passende Werkzeug schnell zur Verfügung.

NÄHER AN IHRE BEDÜRFNISSE



Mehr Leistung

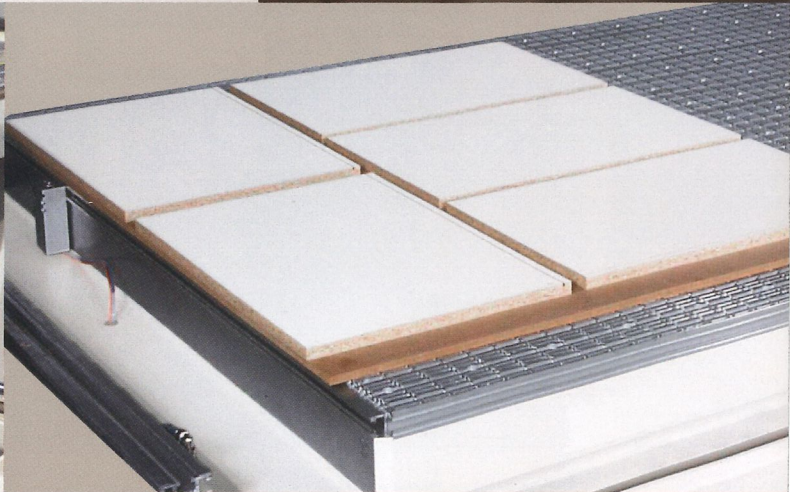
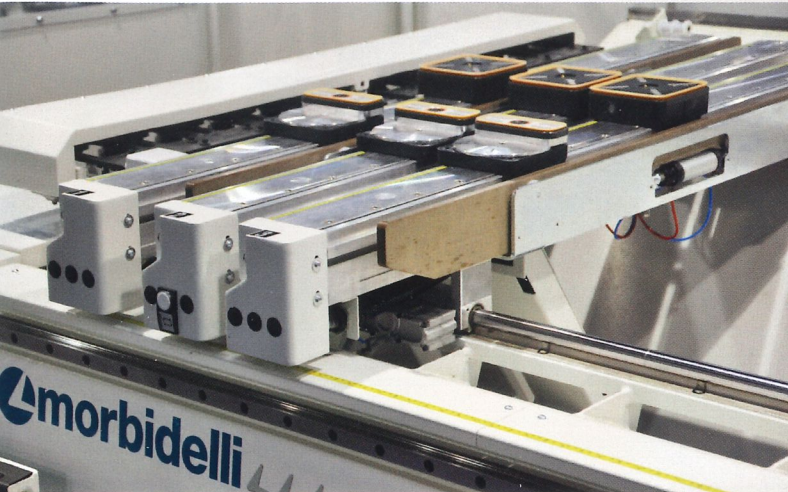

- ▲ Besonderes Augenmerk wurde auf Design und Funktion vom Arbeitstisch gelegt, um die Arbeit für den Bediener so einfach wie möglich zu gestalten.

- ▲ Die Universal X5 kann auch mit einem Multifunktionsstisch ausgestattet werden, um eine exakte und flexible Anpassung der Arbeitsfläche an komplexe Werkstückformen oder für Bearbeitungen mit einer Schonerplatte (Verschleißplatte) im Nesting-Verfahren.

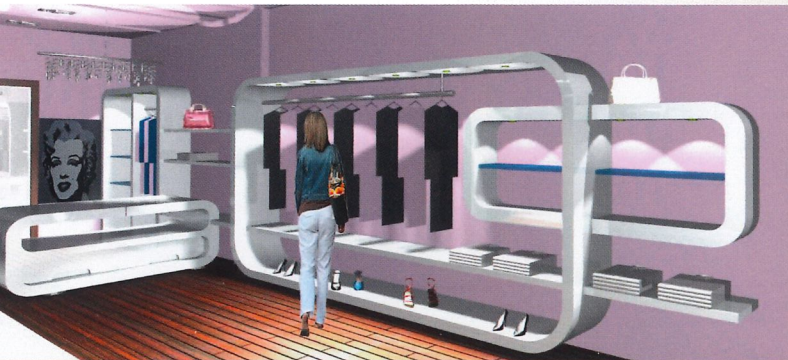

- ▼ Der TV Tisch bietet maximale Spannkraft auch bei schwierigen Werkstückformen.

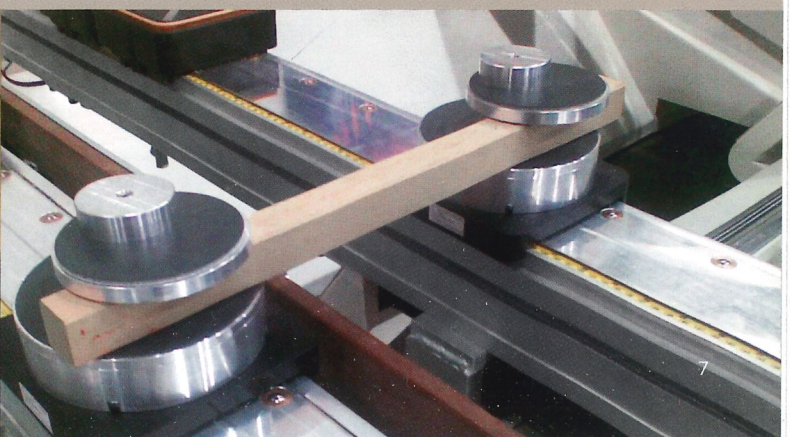



**Plug & Play:
Anschließen
und loslegen!**

SICHERHEIT UND SOFTWARE



▲ BUMPERS

Diese Schutzvorrichtung mit gepolsterten Kontaktflächen hält die Maschine sofort an im Falle einer Berührung zwischen Bediener und dem beweglichen Ständer.

Die Vorteile dieses Sicherheitssystems sind:

- Mehr Produktionskapazität
- Möglichkeit der Pendelbearbeitung von Platten mit größeren Abmessungen bei gleichem Arbeitsbereich auf X im Vergleich zu Lösungen mit Trittmatten.
- Bessere Zugänglichkeit
- Bessere Sichtbarkeit der Werkstücke
- Weniger Platzbedarf

- Moderne Windowsoberfläche
- Einfache Programmierung
- Grafik 3D-Editor für: Werkstück, Bearbeitung, Arbeitstisch usw.
- Geometrieimport durch CAD Funktionen
- DXF Import inklusive Layer und Geometrien
- Einfache Makroerstellung durch Editor oder Scripting
- Zusätzliche Softwaremodule für Nesting, Boxen usw.
- Errechnung von Bearbeitungszeiten
- Teleservice

Xilog Maestro

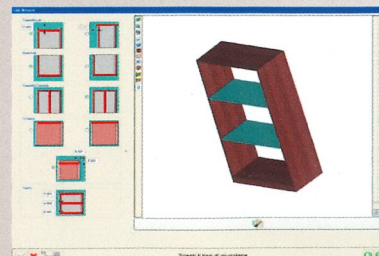
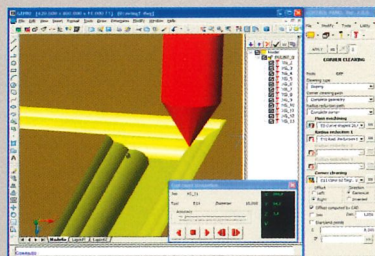
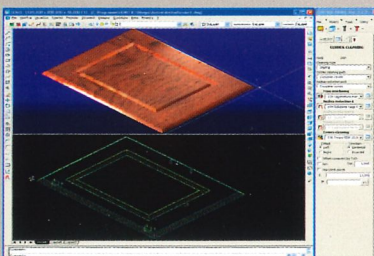
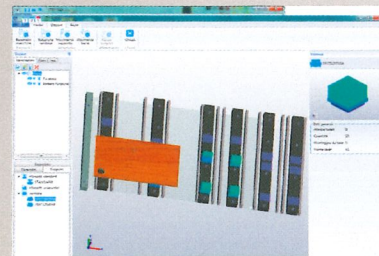
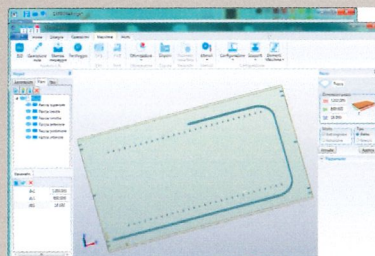
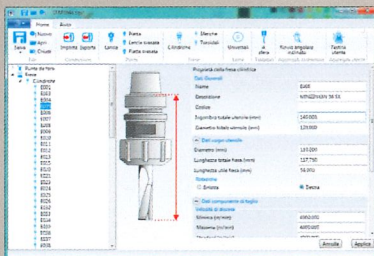

LAYOUT

UNIVERSAL X5 HD-HDL

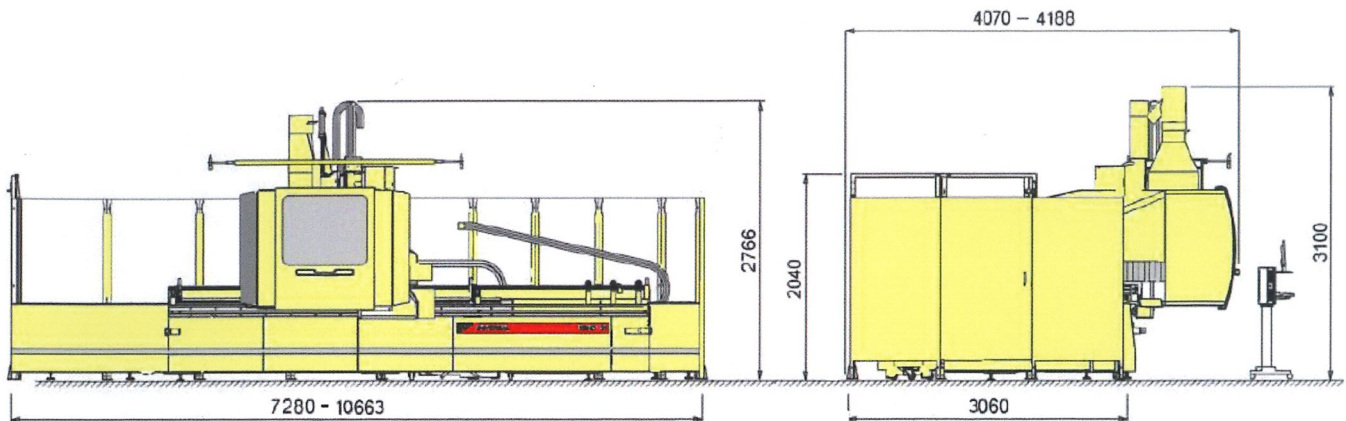

TECHNISCHE DATEN

		HD				HDL		
		31	36	45	65	36	45	56
Tischlänge	mm	3117	3548	4469	3548	3548	4469	3548
Max. Werkstückbreite	mm	1350				1600		
Arbeitsbereich in Y - Horizontalbohren	mm	1221				1505		
Arbeitsbereich in Y - Horizontalfräsen (vorne)	mm	1350				1600		
Arbeitsbereich in Y - Horizontalfräsen (hinten)	mm	198				95		
Durchlasshöhe	mm	180				180		
Laufweg der Z-Achse	mm	400				400		
Eilgangvorschub in X	m/min	40				40		
Eilgangvorschub in Y	m/min	80				80		
Eilgangvorschub in Z	m/min	22,5				22,5		
Leistung der Frässpindel (S1/S6)	kW	11				11		
Werkzeugmagazin RAPID	n.	12				12		
Werkzeugmagazin TOOL ROOM	n.	20				20		
Bohrspindeln vertikal	n.	12-18				12-18		
Bohrspindeln horizontal	n.	6-8				6-8		
Bohrerdrehzahl	rpm	6000				6000		
Max. Durchmesser Sägeblatt	mm	300				300		
Gewicht	kg	5800	6500	7200	6500	6800	7500	6800

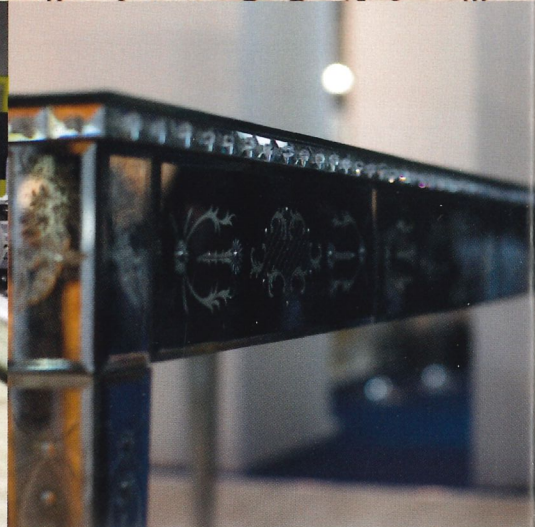
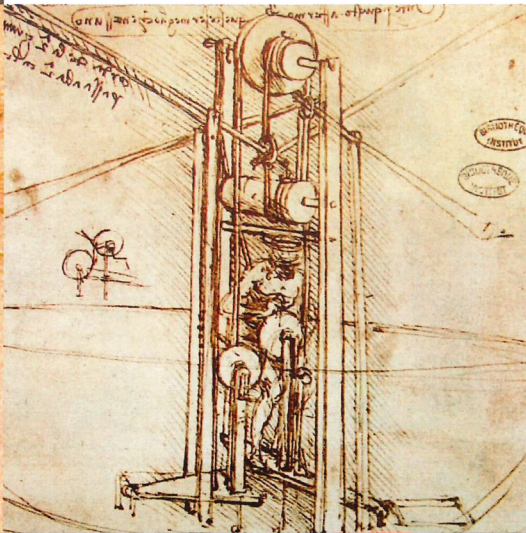
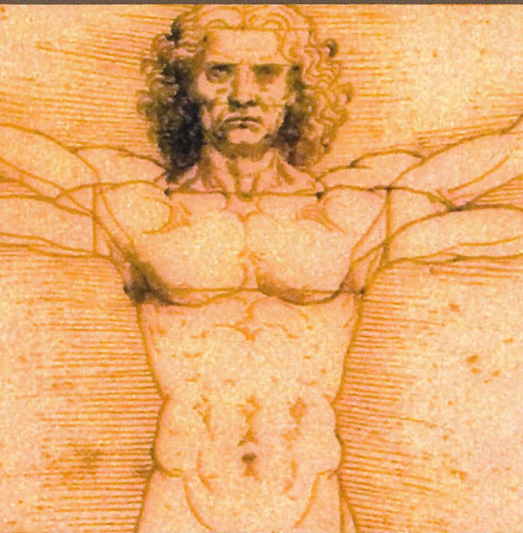

Eine führende Industriegruppe bei der Konzipierung, bei der Herstellung und beim Vertrieb von technologisch innovativen Lösungen für die Bearbeitung einer umfassenden Reihe von Materialien: Holz, Glas, Kunststoff, Marmor, Metall, Verbundwerkstoffen. Mit Spezialmarken in den verschiedenen Anwendungsbereichen und hochqualifizierten Zentren in der industriellen Bauteilproduktion, seit über 50 Jahren auf 5 Kontinenten präsent.

PASSION. Ist die Leidenschaft für unsere Arbeit. Der Mittelpunkt des Menschen, seine kreative Natur, sein Unternehmungsgeist und die Fähigkeit zur Teamarbeit.

TECHNOLOGY. Ist die wissenschaftliche Strenge, die die Kreativität in hochtechnologische, zugängliche Lösungen umwandelt, die fähig sind, Wettbewerbsvorteile zu schaffen.

PERFORMANCE. Ist das Engagement, das die Ergebnisse und den Erfolg unserer Partner verwirklicht, die den Lösungen der SCM Group vertrauen. Ist die Anerkennung als Lieferant von „langfristig andauernden Wettbewerbsvorteilen“.

KOMPETENTER PARTNER WELTWEIT FÜR ALLE BEREICHE DER MODERNEN HOLZBEARBEITUNG

Furniture



Seit dem Jahre 1952 bietet SCM hochentwickelte und innovative sowie bedienerfreundliche Technologien für die umfassende Holzbe- und -verarbeitung in Handwerk und Industrie. Die Produkte werden über gut organisierte Service- und Vertriebsniederlassungen rund um

den Globus vertrieben. Zur kundennahen Beratung und Betreuung steht weltweit ein gut organisiertes Netz von ständig geschulten Servicetechnikern und Spezialisten zur Verfügung, das kontinuierlich weiterentwickelt und regional ausgebaut wird.

Die technischen Daten können je nach Maschinenausstattung variieren. In diesem Katalog sind die Maschinen mit Sonderzubehör dargestellt. Der Hersteller behält sich das Recht vor, alle Daten und Maße ohne Vorankündigung zu ändern; solche Änderungen beeinflussen nicht die Sicherheit laut CE Vorschriften.





Rev. n. 02-05/2011 - AD LifenPrint - Digitalprint



SCM GROUP spa - Via Casale, 450 - 47826 Villa Verucchio (RN) - Italy
Tel. +39/0541/674111 - Fax +39/0541/674 235 - www.scmgroup.com - morbidelli@scmgroup.com