

PFEIL

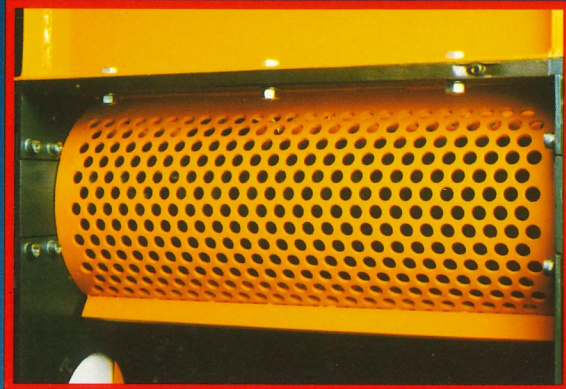

ZERKLEINERUNGSTECHNIK

Pfeilschnell zerkleinern



Das austauschbare Spezialsieb gewährleistet einen homogenen Span.

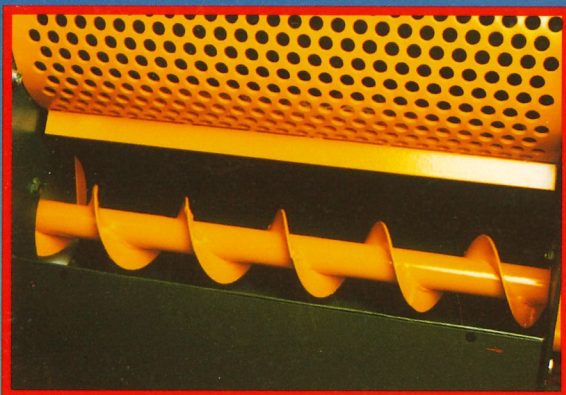

Auf Wunsch kann eine Transportschnecke eingebaut werden (nachrüstbar).

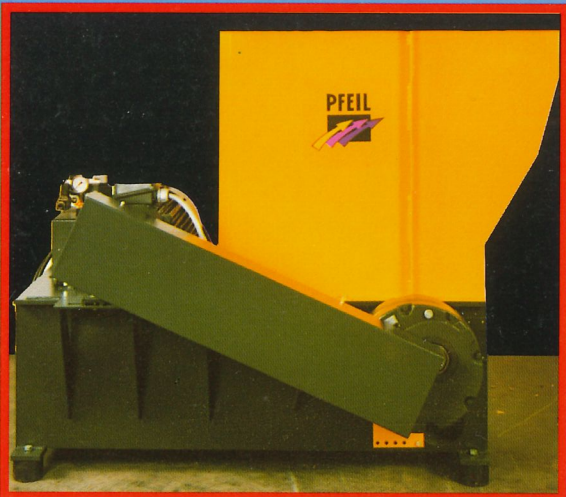

PL 4 – Die Universalmaschine für kleinere und mittlere Betriebe.
Sie zerkleinert jedes Holz.

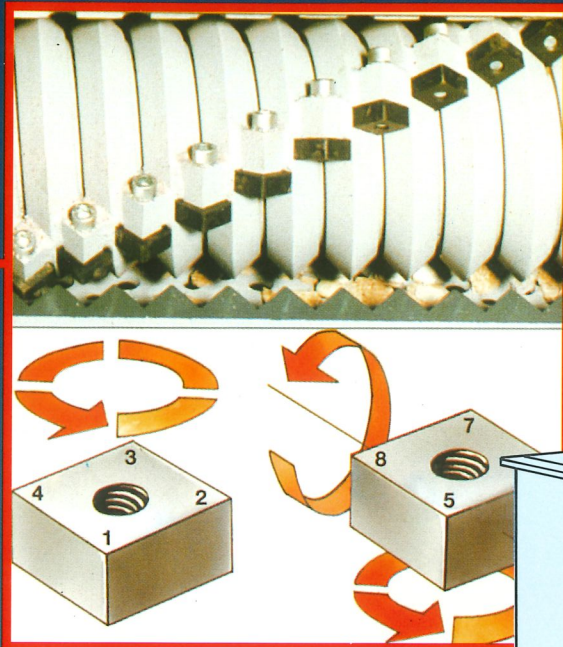

Der Spiralrotor (ziehender Schnitt = geringer Kraftaufwand) ist mit Spezial-Wendebrechplatten bestückt.

Schrittgesteuertes Vorschubaggregat mit innenliegenden Führungen und Furnierkamm.

Hydraulikaggregat, verdeckt eingebaut.

Der Antrieb erfolgt über Keilriemen und Aufsteckgetriebe, fixiert über Hebelarm im Federpaket, dadurch werden Schläge aufgefangen.

mit PL 4. Pfeil hat sie ... die Lösung für Ihre Resthölzer. Pfeil kriegt sie klein.

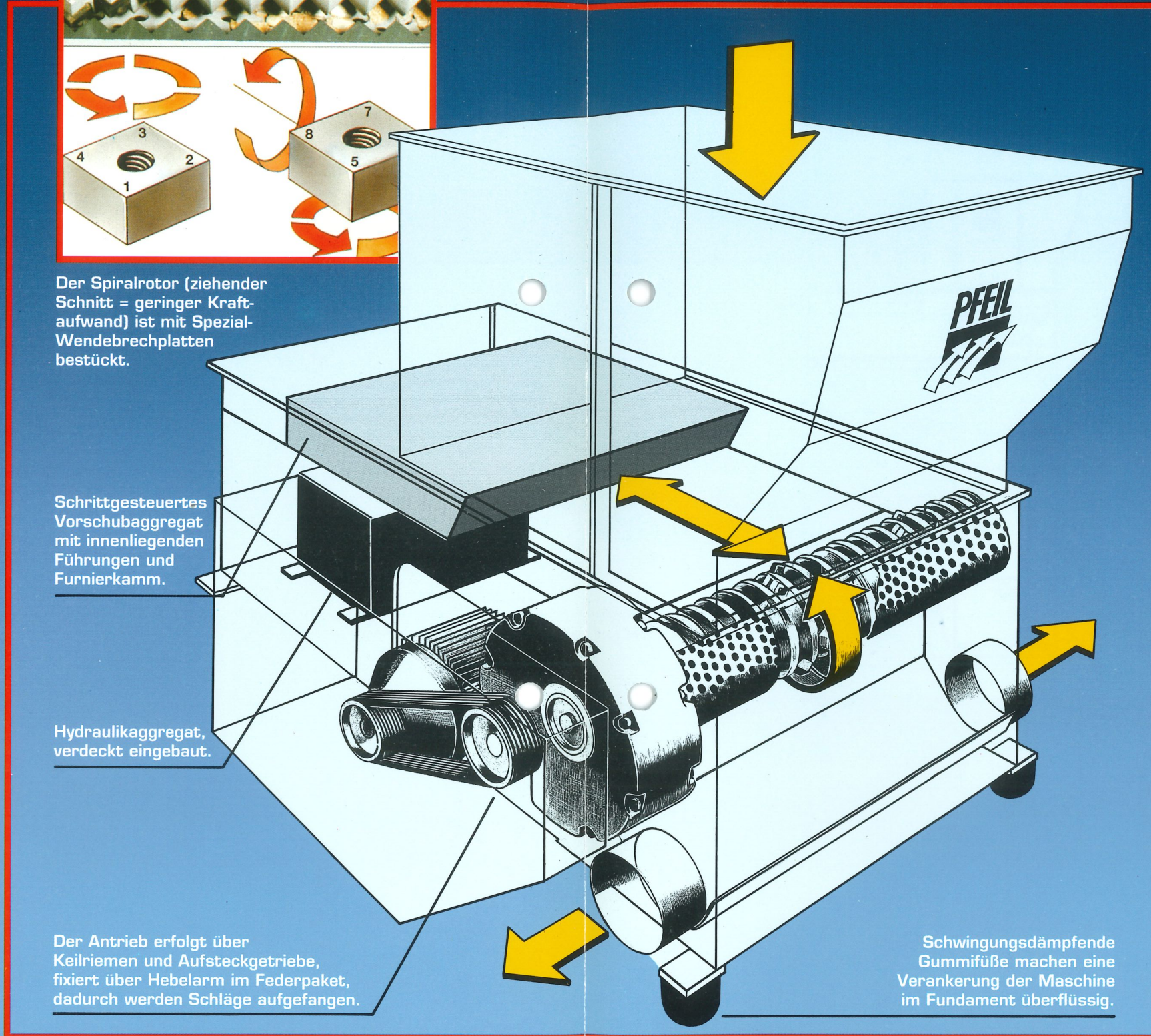

Schematische Darstellung einer Pfeil-Zerkleinerungsmaschine.

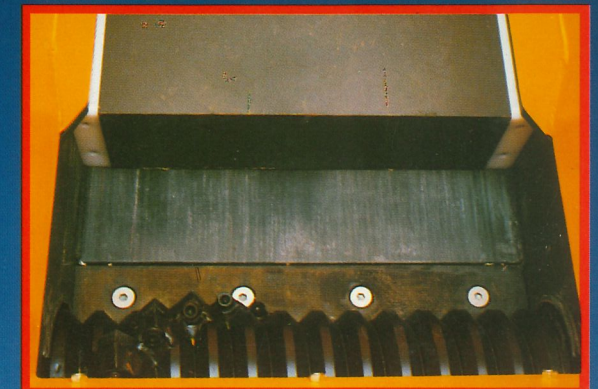

Hydraulisch gesteuertes Vorschubaggregat mit innenliegenden Führungen aus Spezialkunststoff.

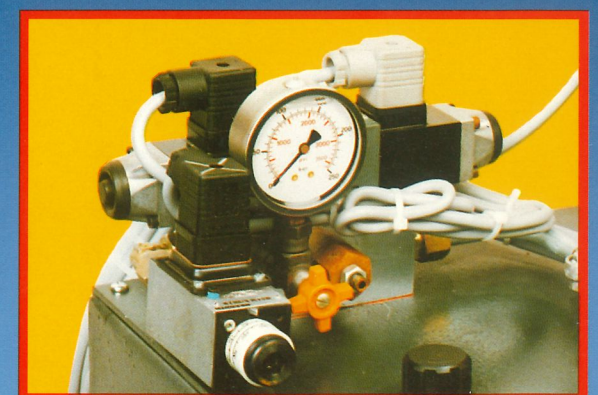

Das Hydraulikaggregat wird wahlweise auf dem Maschinenkörper montiert oder verdeckt eingebaut.

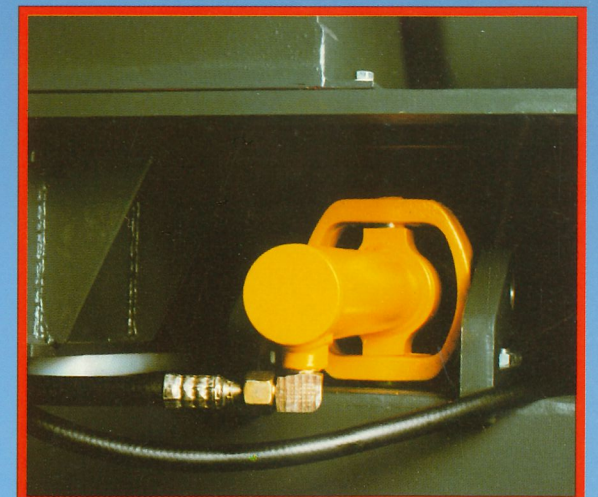

Die kardanische Aufhängung des Hydraulikzylinders federt Querkräfte ab.

Schwingungsdämpfende GummifüÙe machen eine Verankerung der Maschine im Fundament überflüssig.



staubgeprüft

Technische Daten:		Maße:
Typen	PL 4	<p>PL 4 Breite 1100 mm</p>
Zufuhröffnung	600 x 1050	
Trichtereinhalt	0,7 m ³	
Leistung **)	1 - 2,5 m ³	
Rotor-Ø	252	
Rotordrehzahl	60 - 90	
Kraftbedarf	15/18,5	
Werkzeuge	13	
Sieblochung	10/20	
Absaugstutzen	160	
Luftgeschwindigkeit	28 m/sec	
Gewicht kg *)	1300	

***) Die Maschine leistet je nach Materialzusammensetzung 2-4 Trichterfüllungen pro Stunde.

*) Die Stabilität einer Holzzerkleinerungsmaschine wird nicht durch das Gewicht bestimmt, sondern die Konstruktion ist für die Stabilität ausschlaggebend. Technische Änderungen vorbehalten.



PFEIL GMBH · KALKWERKSTRASSE 21 · 7141 KIRCHBERG/MURR
TELEFON (07144) 83 20 00 · TELEFAX (07144) 3 88 44