

Plus de  
**25**  
Années

**Reinbold**  
Entsorgungstechnik



**PUISSANT ET EPROUVE**

**BROYEURS MONO ROTOR**

**RLZ -  
RHZ und RHZ plus**



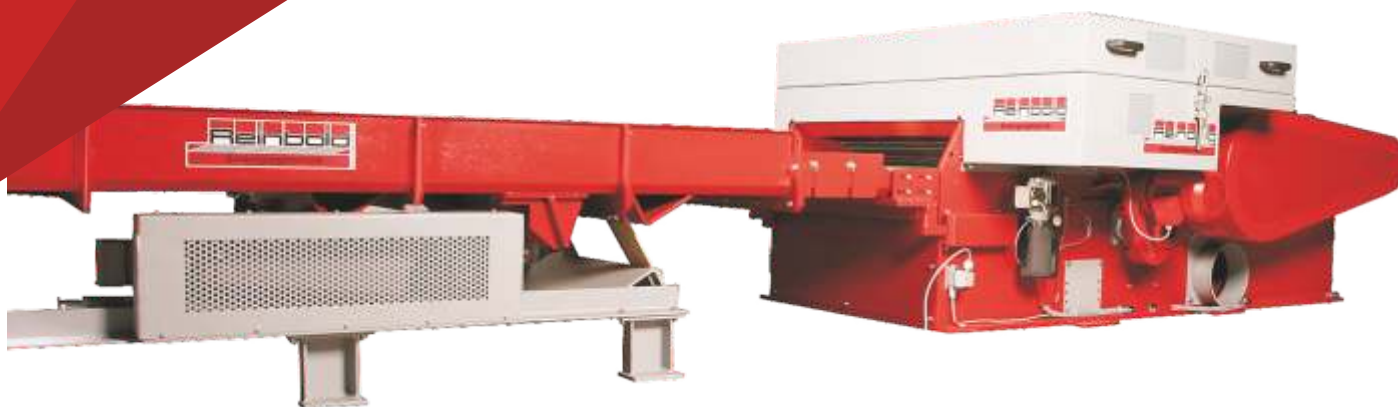

## Broyeurs avec chargement à chaîne, série 400-1300 RHZ plus



Les broyeurs avec alimentation par chaîne crantée, série RHZ plus peuvent être utilisés pour le broyage de déchets de bois longs et courts, de panneaux, de paquets et de lattes. Les matières peuvent également être acheminées par lots vers le rotor grâce au chargement à chaîne spécial.

Une auge vibrante de la même largeur que le broyeur horizontal achemine la matière à broyer vers le rotor. Les chaînes crantées saisissent la pile de matière, la serrent et la poussent vers le rotor. L'avance est commandée proportionnellement à la puissance absorbée du moteur.

Pour les débits élevés il y a le modèle Gigant avec rotor diamètre 500 mm.

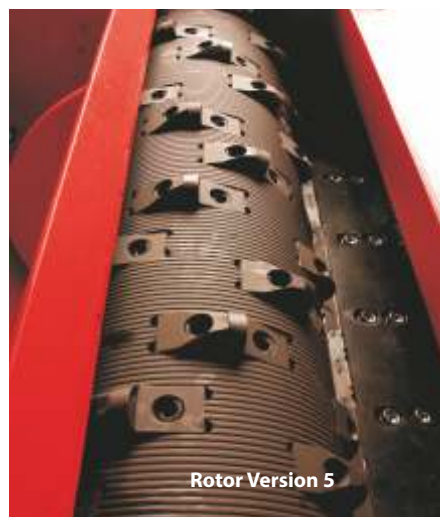

Rotor Version 5

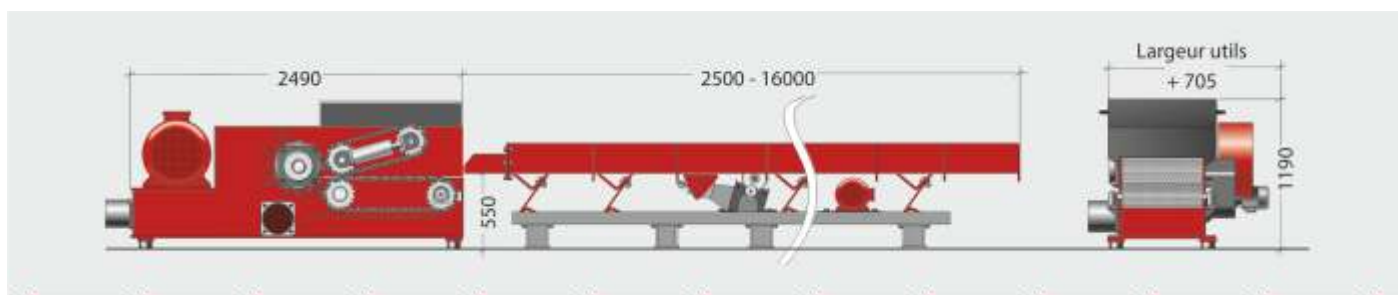

| Typ           |             | RHZ plus 400 S | RHZ plus 600 S | RHZ plus 800 S | RHZ plus 1000 S | RHZ plus 1300 S |
|---------------|-------------|----------------|----------------|----------------|-----------------|-----------------|
| Zufuhröffnung | (mm)        | 400            | 600            | 800            | 1000            | 1300            |
| Durchsatz     | (ca. kg/h)* | 1.800          | 2.300          | 3.000          | 3.500           | 4.000           |
| Rotor-Ø       | (mm)**      | 354            | 354/500        | 354/500        | 354/500         | 354/500         |
| Kraftbedarf   | (kW)        | 22/30/37/45    | 37/45/55       | 45/55/75       | 45/55/90/110    | 55/75/90/110    |
| Werkzeuge     | (Stk.)      | 20             | 30             | 40/60          | 50/75           | 64/96           |
| Sieblochung   | (mm)        | 20 - 100       | 20 - 100       | 20 - 100       | 20 - 100        | 20 - 100        |
| Absaugst.-Ø   | (mm)        | 250/300        | 250/300        | 250/300        | 250/300         | 250/300         |
| Gewicht       | (ca. kg)    | 1.800          | 2.400          | 3.000          | 4.000           | 5.000           |

\* du tamis 35 mm / en fonction des matériaux \*\* Diamètre de rotor 500 mm = série RHZ Gigant



## Conception compacte, série RHZ 300-1300 S

La série RHZ de Reinbold est équipée d'options intéressantes :

deux tambours d'alimentation à traverses crantées assurent une meilleure alimentation des matières et facilitent le chargement des machines.

Les nouvelles traverses crantées des tambours garantissent une prise de matière optimale et une alimentation constante vers le rotor.

Ce système d'alimentation fonctionne selon la puissance absorbée du moteur et s'arrête automatiquement en cas d'excédent de matière.

Le rotor peut ainsi continuer à broyer sans encombre et n'est pas surchargé.

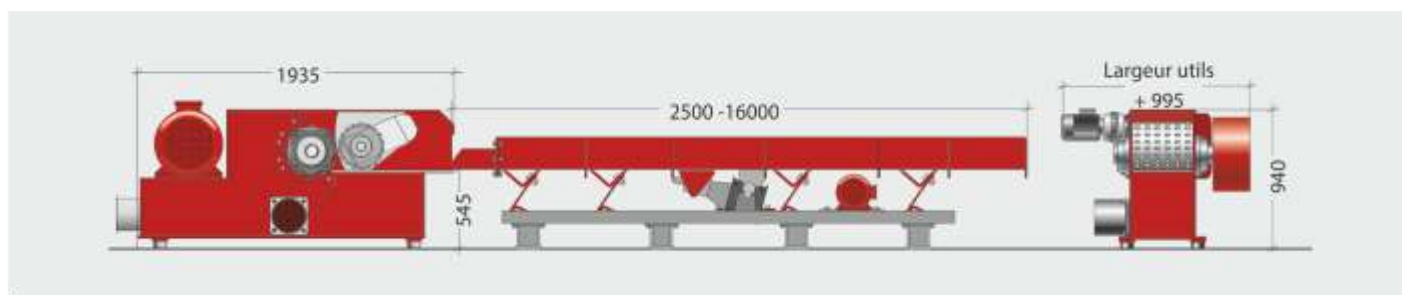

| Type                          | RHZ 300                               | RHZ 400 / 400 S | RHZ 600 / 600 S | RHZ 800 S      | RHZ 1000 S     | RHZ 1300 S  |
|-------------------------------|---------------------------------------|-----------------|-----------------|----------------|----------------|-------------|
| Ouverture d'alimentation (mm) | 300                                   | 400             | 600             | 800            | 1.000          | 1.300       |
| Débit (kg/h, approx.)         | en fonction des matériaux et du tamis |                 |                 |                |                |             |
| Diamètre du rotor* (mm)       | 252                                   | 252/354         | 252/354         | 354/500        | 354/500        | 354/500     |
| Puissance (kW)                | 18,5/22                               | 18,5/22/30/37   | 22/30/37/45     | 37/45/55/75/90 | 37/45/55/75/90 | 45/55/75    |
| Couteau du rotor (Outils)     | 8                                     | 10/20           | 15/30           | 40/60          | 50/75          | 64/96       |
| Perforation (mm)              | 20 - 100                              | 20 - 100        | 20 - 100        | 20 - 100       | 20 - 100       | 20 - 100    |
| Aspiration Ø (mm)             | 250                                   | 250/300         | 250/300         | 250/300        | 250/300        | 250/300     |
| Poids (kg, approx.)           | 900                                   | 1.000/1.400     | 1.900           | 2.300/3.200    | 2.800/3.200    | 3.300/4.500 |

\* Diamètre de rotor 500 mm = série RHZ Gigant



## Broyeurs de lattes à chargement incliné, série RLZ 400-800

Les petits broyeurs de lattes super puissants à chargement incliné de la série RLZ sont utilisés juste à côté des machines pour l'élimination de déchets de bois longs et fins, tels que les baguettes et les lattes. Une auge d'alimentation permet de charger la matière sur toute la longueur du rotor du broyeur RLZ. Le rouleau d'alimentation achemine la matière jusqu'au rotor. L'avance est commandée de manière proportionnelle à la charge du moteur et s'arrête automatiquement. Le processus se poursuit jusqu'à ce que toute la matière soit broyée.

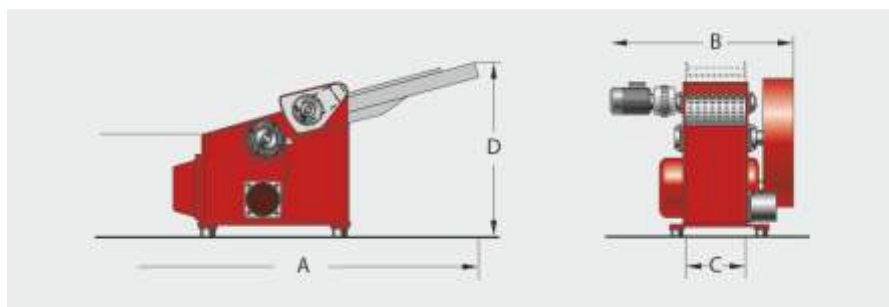

| Type                     |                 | RLZ 400                               | RLZ 600   | RLZ 800   |
|--------------------------|-----------------|---------------------------------------|-----------|-----------|
| Ouverture d'alimentation | (mm)            | 400 x 50                              | 600 x 50  | 800 x 50  |
| Débit                    | (kg/h, approx.) | en fonction des matériaux et du tamis |           |           |
| Diamètre du rotor        | (mm)            | 252                                   | 252       | 252       |
| Vitesse du rotor         | (tr/min)        | 200 - 300                             | 200 - 300 | 200 - 300 |
| Puissance                | (kW)            | 15/18,5                               | 22        | 30        |
| Couteau du rotor         | (Outils)        | 10                                    | 15        | 20        |
| Perforation              | (mm)            | 20-50                                 | 20-50     | 20-50     |
| Aspiration Ø             | (mm)            | 200                                   | 200       | 200       |
| Air                      | (m/sec)         | 28                                    | 28        | 28        |
| Poids                    | (kg, approx.)   | 1.000                                 | 1.300     | 1.700     |
| A                        | (mm)            | 2.190                                 | 2.190     | 2.190     |
| B                        | (mm)            | 965                                   | 1.200     | 1.420     |
| C                        | (mm)            | 400                                   | 600       | 800       |
| D                        | (mm)            | 1.100                                 | 1.100     | 1.100     |
| E                        | (mm)            | 685                                   | 685       | 685       |

D'autres tailles et modèles sont disponibles !  
Dimensions détaillées sur demande. (Toutes les dimensions sont en mm.)



## Broyeurs de matériaux Reinbold : illustrations d'applications



Avec chargement à chaîne spécial



RHZ 400 S installé en fosse



RHZ 800 S en phase d'emballage



RHZ 1300 Plus Spezial



RHZ 1300 Gigant Plus



RHZ 1000 plus en service

## Des couteaux qui réduisent vos frais d'exploitation !

### \* Nouveau chez Reinbold :

Les couteaux de dégagement standard sont remplacés par les nouveaux couteaux concaves version V8.

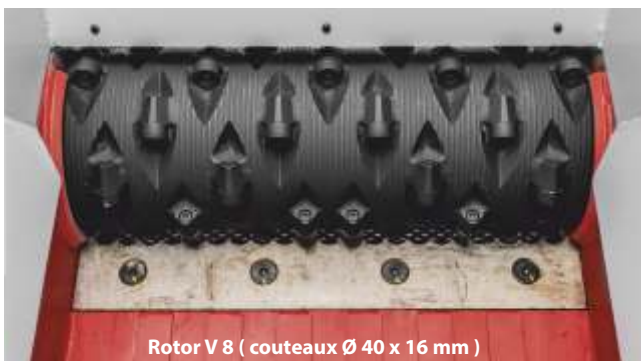
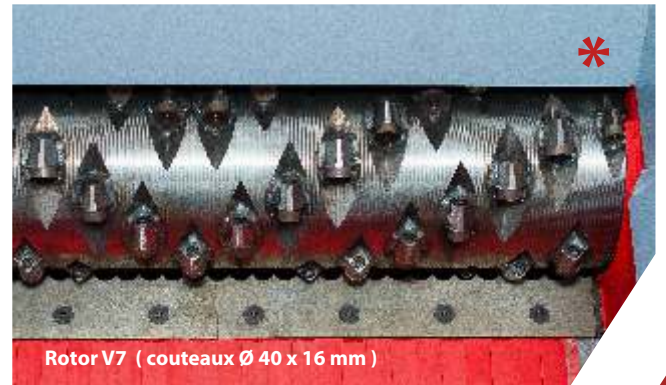
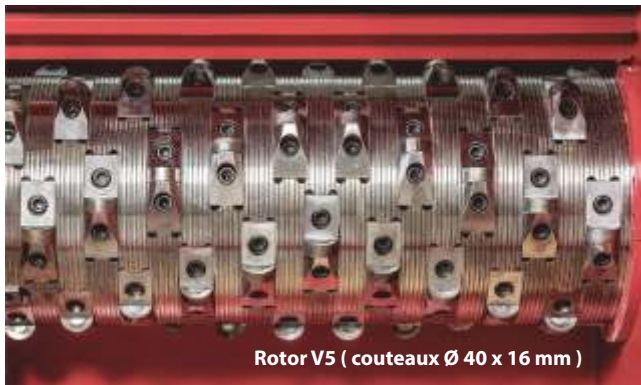

Les couteaux sont utilisables sur 8 facettes et sont facilement positionnés par un rapide tour de main jusqu'à l'usure complète ou un échange s'avère nécessaire. L'utilisation de différents couteaux permet une adaptation optimale du broyeur aux caractéristiques de la matière à transformer



Le couteaux carré placé horizontalement est plus adapté à la production de plaquettes utilisées dans l'industrie papetière.



### Machines construites par Reinbold :



Série AZR 600 K - AZR 2000 K Gigant :  
Broyeur à mono rotor pour le broyage efficace des matières plastiques



Série RLZ 400 - RHZ 1300 S :  
Avec alimentation horizontale de la machine



Série RMZ 500 - RMZ 1000 :  
Broyeur à quatre axes, idéal pour le broyage d'éléments longs à faible section



Série RB 20 – RB 60 SV :  
La presse à briquettes, petite mais puissante



Série RB 100 – RB 300 Flexibel S :  
Pour une production journalière plus importante de briquettes à partir de copeaux et de sciure



Série RB 400 RS :  
Pour une production industrielle de briquettes rectangulaires

Fort de sa longue expérience dans le déchiquetage de matériaux et la compression en briquettes, Reinbold propose avec sa grande gamme de machines des solutions optimales pour les applications les plus variées de broyage et de compactage en briquettes.

Nos techniciens sont à votre disposition pour réaliser un essai avec vos matières.

#### Reinbold Entsorgungstechnik GmbH

Robert-Mayer-Strasse 5  
74360 Ilsfeld (Germany)

Téléphone : +49 (0) 7062 / 97885-0

Télécopie : +49 (0) 7062 / 97885-50

[info@reinbold.de](mailto:info@reinbold.de)

[www.reinbold.de](http://www.reinbold.de)

Votre partenaire :

