

SANDINGMASTER® 3000

SANDINGMASTER 3000 ist die universellste
Baureihe von Breitbandschleifmaschinen

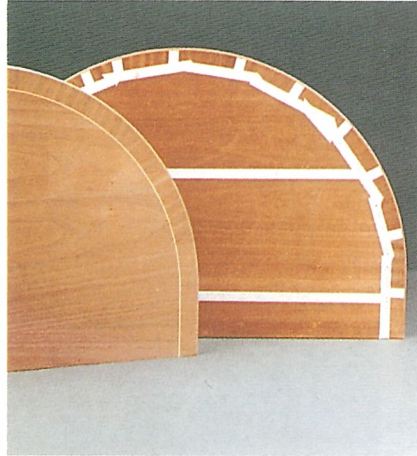

- Genaues kalibrieren
- Furnier - Feinschliff
- Lackzwischen Schliff

Die richtige Lösung für jedes Schleifproblem



Die verschiedensten Materialarten
können auf Maschinen der Baureihe
3000 geschliffen werden

Massivholz
Sperrholz
Furnierte Teile
Lackierte Teile
MDF
Kunststoff
Lamine
Kork
Gummi
Filz
Metall und andere
Materialarten

SANDINGMASTER® 3000

- Solide, zuverlässig und mit vielen Ausstattungsdetails in der Standardausführung
- 1, 2, 3, 4-Aggregat-Obenschleifer und 1, 2, 3-Aggregat-Untenschleifer
- Eine komplette Reihe von Schleifaggregaten steht zur Verfügung: Schleifwalze, Kombi-Aggregat, Schleifschuh, Segmentschleifschuh elektronisch gesteuert, Hobelwelle und Bürsten

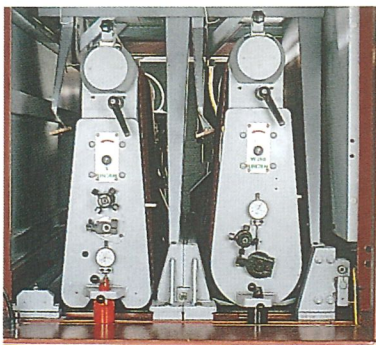

2-Aggregat Maschine

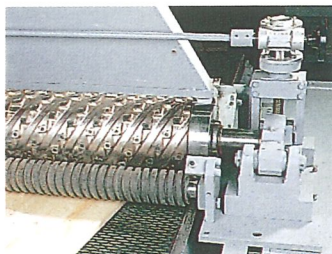

Hobelaggregat
(abgebildet ohne Abdeckung)



3-Aggregat Maschine

Electronisch gesteuerter Segmentschleifschuh: Breitband und Querband

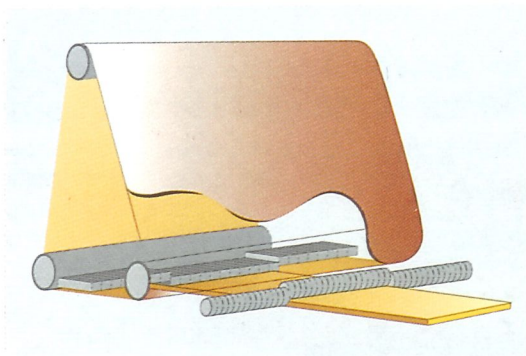

Segmentschleifschuh (schematisch)

einzigartiges Doppeldrucksystem, das exakte Schleifdruckkontrolle auf den Kanten erlaubt.

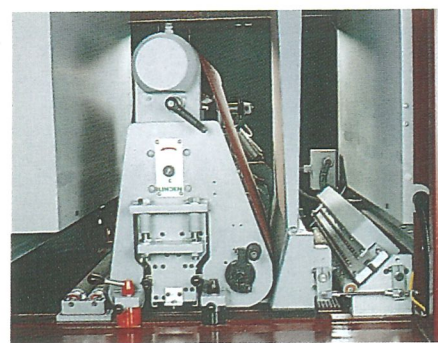

1-Band-Kombi-Maschine mit Segmentschleifschuh

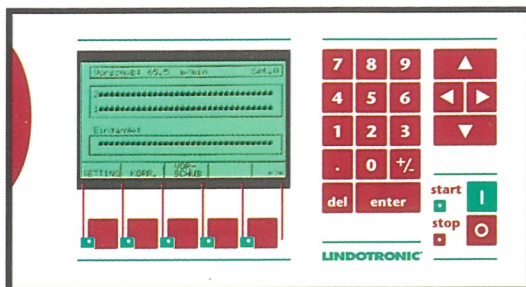

Kontrollbildschirm für Segmentschleifschuh



3 mal Segmentschleifschuh
1 x Querband + 2 x Breitband

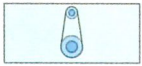

SANDINGMASTER® 3000

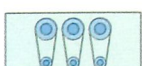
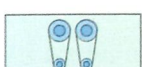
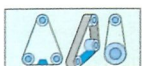
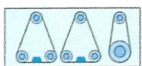
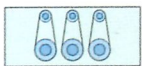
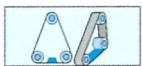
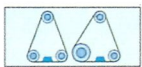
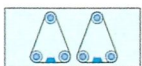
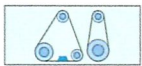
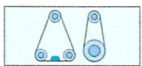
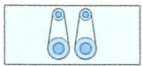
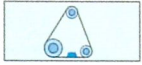
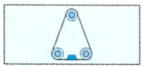

Untenschleifer verbunden mit einem Obenschleifer zu einer Schleifstraße. Eine komplette Baureihe von Untenschleifern mit 1, 2 und 3-Aggregaten ist lieferbar. Aggregate mit Schleifbandlänge 1900 mm oder 2150 mm und Aggregate mit doppelter Spannrolle für Schleifbandlänge 2620 mm sind lieferbar.

SANDINGMASTER für erstklassige Schleifresultate

Eine Runde um die Sandingmaster 3000:

- Ein Merkmal jeder Sandingmaster ist die **bemerkenswert einfache Bedienung**. Das Lindomatic-System erfordert ein Minimum an Einstellungen. Durch die übersichtliche und logische Anordnung aller Bedienungselemente können auch mit ungeübtem Bedienungspersonal ausgezeichnete Schleifergebnisse erzielt werden.
- Die Maschinen mit Furnierschliffausstattung (Gußdruckbalken und fest/federndem Tisch) haben nur einen Drehknopf zum Umstellen von Kalibrieren auf Fein- (Furnier-) schleifen.
- Das besondere Werkstückführungssystem, bestehend aus genau bearbeiteten Gußdruckbalken, garantiert eine kontrollierte Spanabnahme. Eine Maschine, ausgestattet mit 2 Schleifwalzen, kann bis zu 10 cm kurze Teile schleifen.
- Absaugung durch die Druckbalken, dort wo der Staub entsteht. Das bedeutet sauberer, besser und längere Standzeit der Schleifbänder.
- Elektronische Schleifbandoszillation
- Wartungsfreie elektrische Motorbremsen
- Eine Maschine mit einem Minimum an Vibrationen ergibt eine exzellente und gleichmässige Oberfläche.

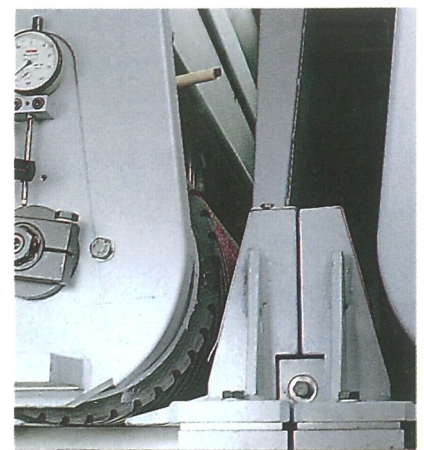

Schwere Gußdruckbalken garantieren genaue Werkstückführung und erlauben die Bearbeitung von kurzen Teilen

SANDINGMASTER® 3000

**SANDINGMASTER 3000,
komplett in jedem Detail....**

Das Standardmodell 3000 ist in der Lage
alle anfallenden Schleifarbeiten auszuführen
Das ist die SANDINGMASTER 3000:
komplett in jedem Detail!

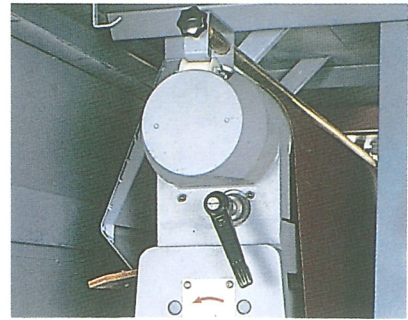

Bandabbläsung

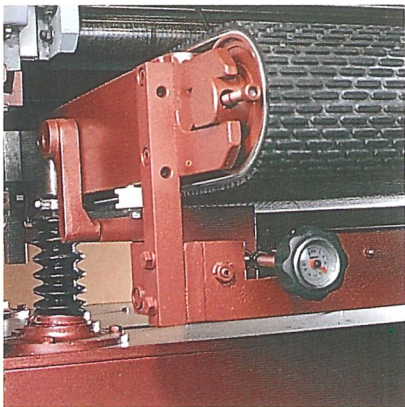

Tischfederung mit Feineinstellung



Mechanisch regelbarer Vorschub
(alternativ hydraulisch oder
frequenz-geregelt)

Ein vollständiges Programm
an Zusatzvorrichtungen ist
verfügbar für spezielle
Anwendungen und maß-
geschneiderte Lösungen.
z.B. Schleifwalzen von 20°
bis 90° Shore oder aus
Stahl, Schleifschuhe in
verschiedenen Breiten
und Ausführungen,
Schleifbandabbläsung,
schwere Antriebsmotoren
bis 75 KW, Vakuumtisch,
Reinigungsbürsten, mecha-
nisch/hydraulisch/frequenz-
geregelte Vorschubmotoren,
konstante Arbeitstischhöhe
für die Anpassung an eine
Bearbeitungsstrasse und viele
andere Zusatzvorrichtungen

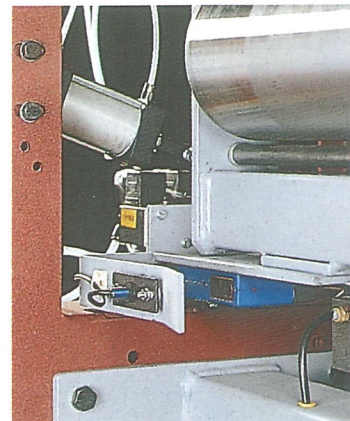

Electronische Schleifbandoszillation

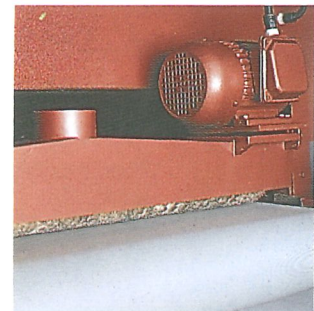

Werkstückreinigungsbürste
(auch Transportbandreinigungs-
bürste verfügbar)

**Ihre SANDINGMASTER-Vertretung wird Ihnen gerne
die richtige Schleifmaschine für Ihren Bedarf anbieten:**

**Sandingmaster
Breitbandschleifmaschinen**
Hergestellt in den Niederlanden von:

Sandingmaster-Grindingmaster
Fruitlaan 20-30, P.O.Box 68
4460 AB Goes, Die Niederlande
Tel.: + 31 113 238911
Fax: + 31 113 232003