



masterwood

Z

X

Y

PROJECT 300

CENTRO DI LAVORO A CONTROLLO NUMERICO

CENTRE D'USINAGE A COMMANDE NUMERIQUE

NUMERISCH GESTEUERTES BEARBEITUNGSZENTRUM



PROJECT 300

IL TUO PRIMO CENTRO DI LAVORO A CONTROLLO NUMERICO.
LA SOLUZIONE IMBATTIBILE!

VOTRE PREMIER CENTRE D'USINAGE A COMMANDE NUMERIQUE.
LA SOLUTION IMBATTABLE!

IHR ERSTES CNC BEARBEITUNGSZENTRUM.
DIE UNSCHLAGBARE LÖSUNG!

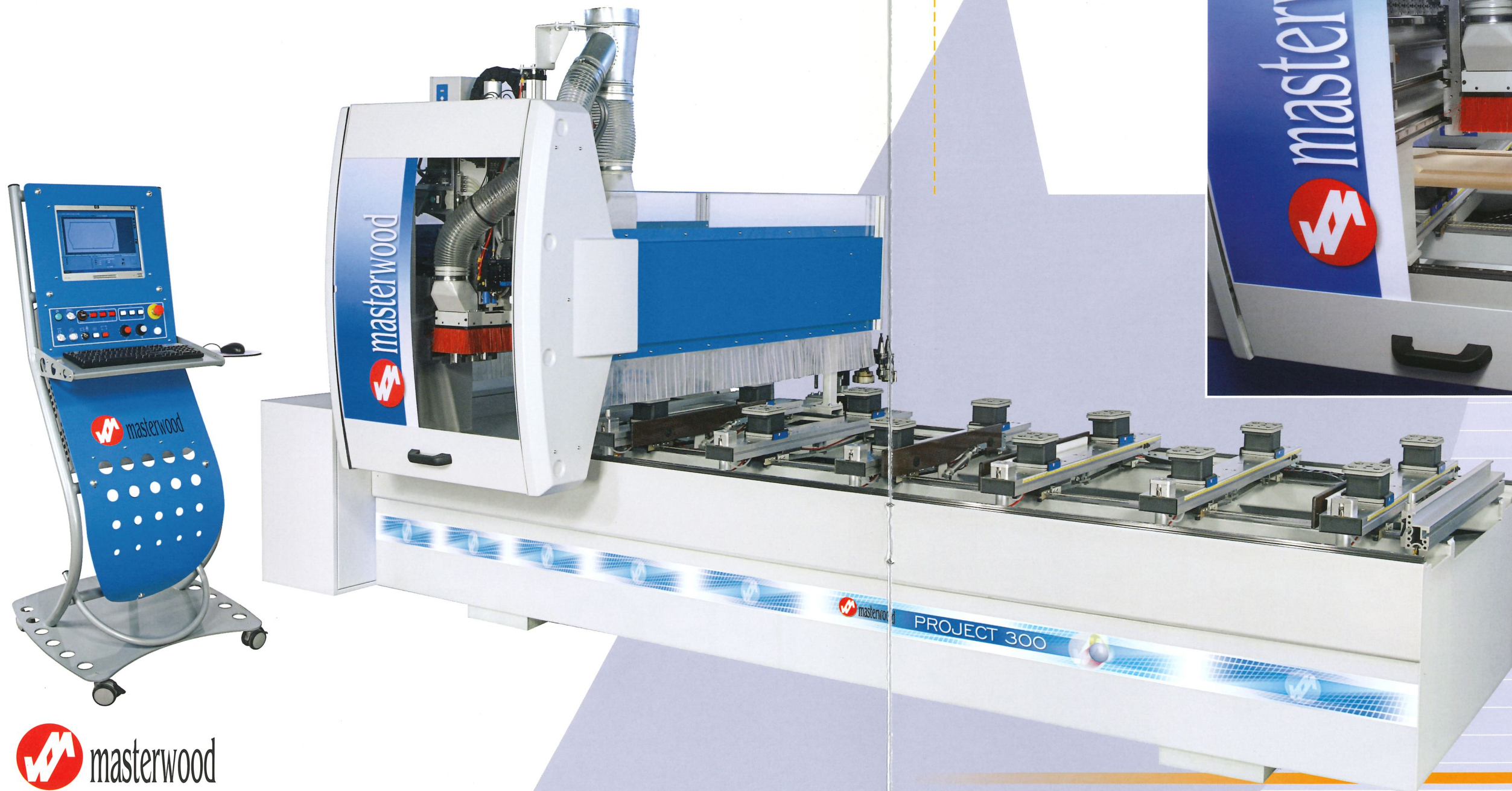
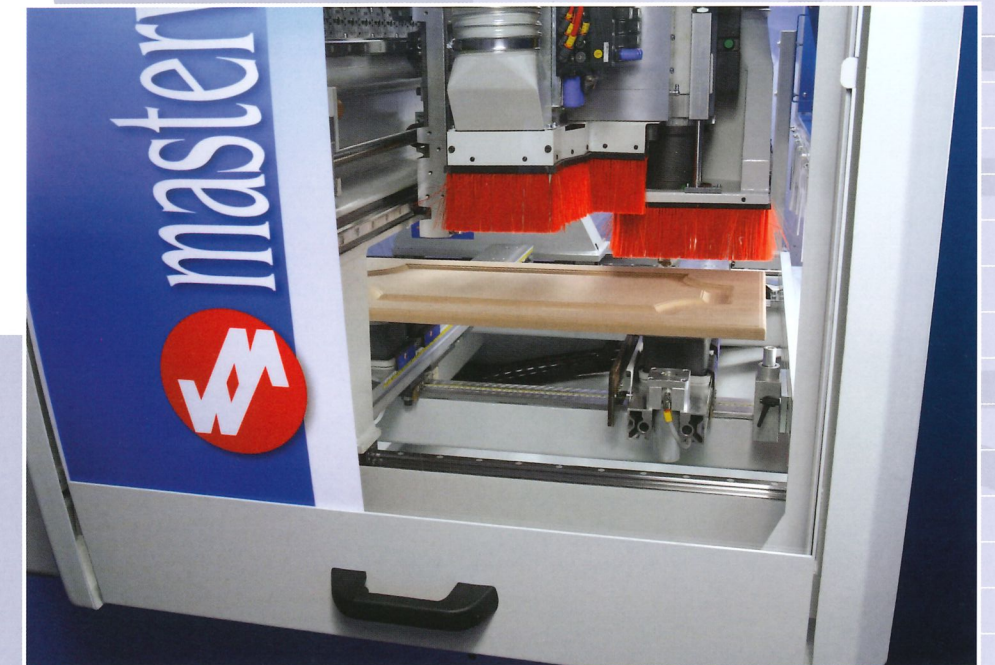
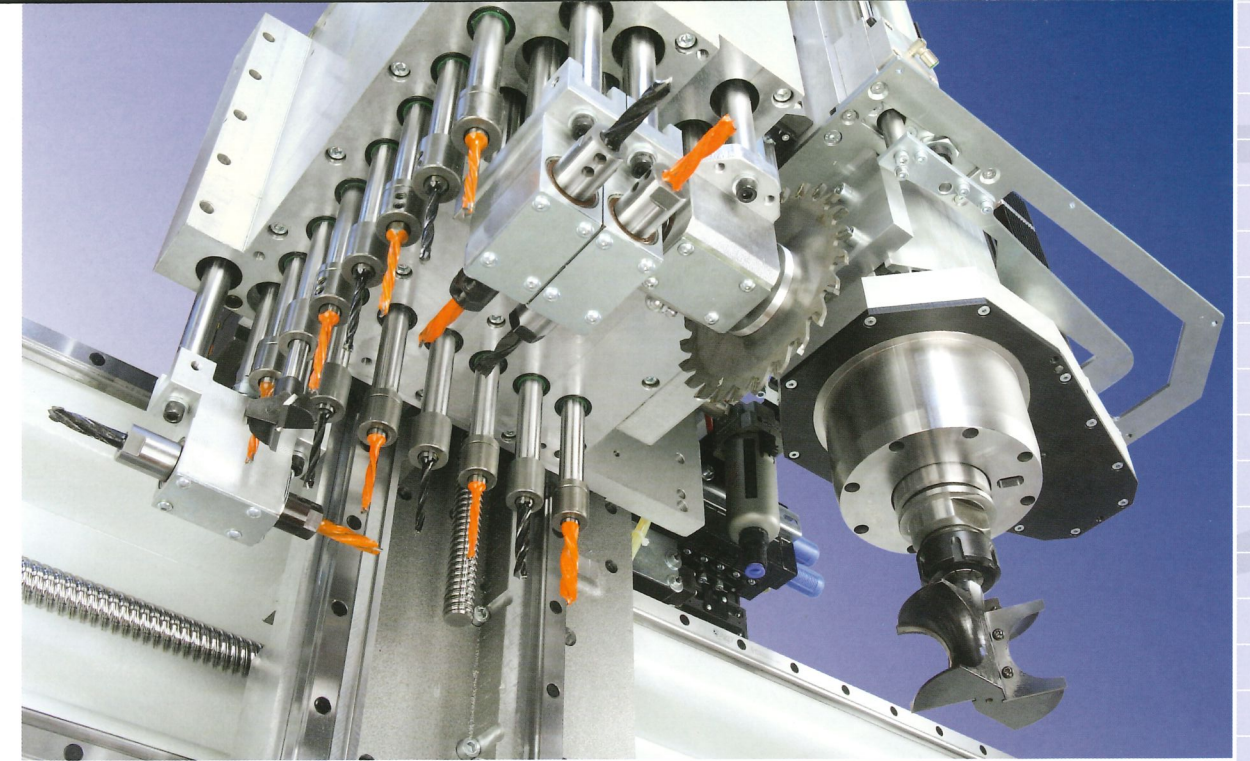

PIANO LAVORO TUBELESS

VERSATILE, SEMPLICE E VELOCE DA CONFIGURARE.

TABLE DE TRAVAIL TUBELESS

UNIVERSELLE, SIMPLE ET FACILE A UTILISER.

TUBELESS ARBEITSTISCH

VIELSEITIG, EINFACH UND SCHNELL ZU BEDIENEN.



Il sistema di depressione permette il bloccaggio rapido delle ventose riducendo notevolmente i tempi per la configurazione del piano di lavoro.

Le système de dépression permet un blocage rapide des ventouses tout en réduisant considérablement le temps de préparation de la table de travail.

Das System ermöglicht eine schnelle Blockierung der Sauger mit wesentlicher Zeitersparnis in der Vorbereitung des Arbeitstisches.



Piano di lavoro componibile con ventose di forme diverse e posizionabili in qualunque punto del pianetto per soddisfare ogni necessità.

Table de travail pouvant être composée avec des ventouses de formes différentes et positionnables sur les barres à n'importe quel endroit pour ainsi répondre à toutes les demandes.

Der Arbeitstisch kann nach Wunsch zusammengesetzt werden mit Blocksaugern verschiedener Form, die in jedem beliebigen Punkt des Tischbalkens angebracht werden können, um jeder Anforderung zu entsprechen.

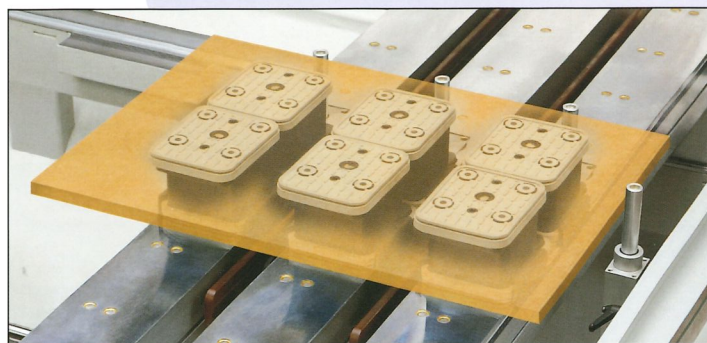

Scorrimenti con guide lineari di alta qualità e precisione.
Déplacement sur guides linéaires de haute précision.
Gleitung auf hochqualitativen Präzisions-Linearführungen.

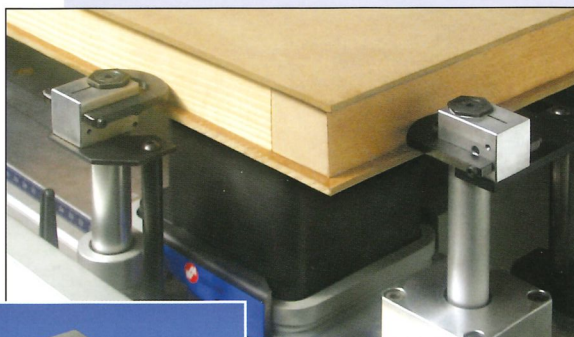

Battute di riferimento per pannelli con e senza bordi sporgenti.
Butées de référence pour panneaux avec et sans surface en débord.
Referenzanschläge für Platten mit und ohne Furnierüberständen.



Ventosa per realizzare porzioni di piano scanalato.

Ventouse permettant de constituer des portions de table de travail quadrillée.

Spezieller Blocksauger für die Einrichtung eines Rastertisches auf einem Teil des Arbeitstisches.



SISTEMI DI
BLOCCAGGIO
SYSTEMES
DE BLOCAGE
VAKUUM
SPANNSYSTEME



masterwood

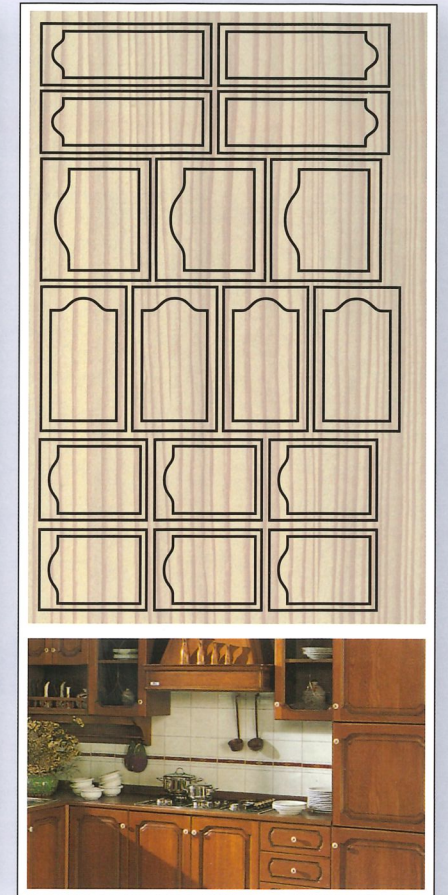
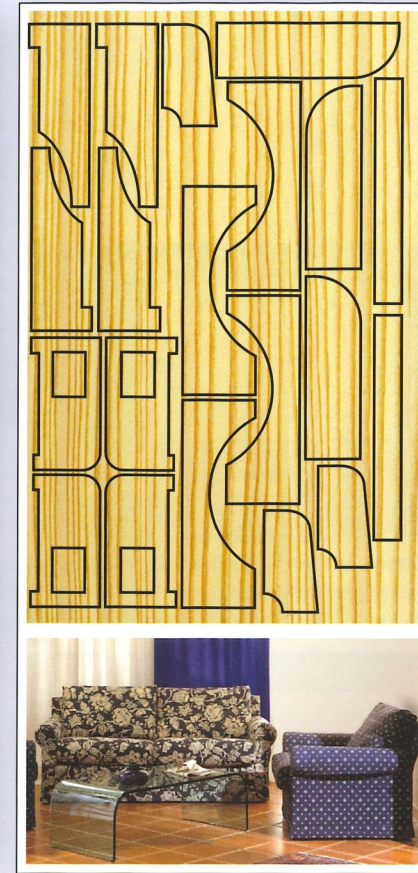
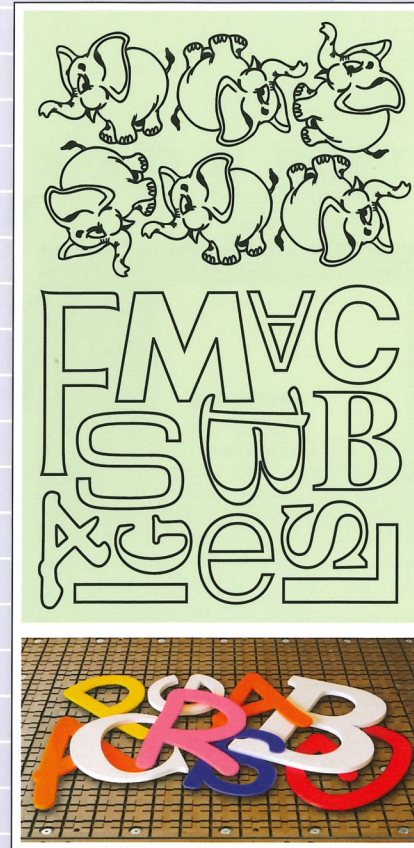
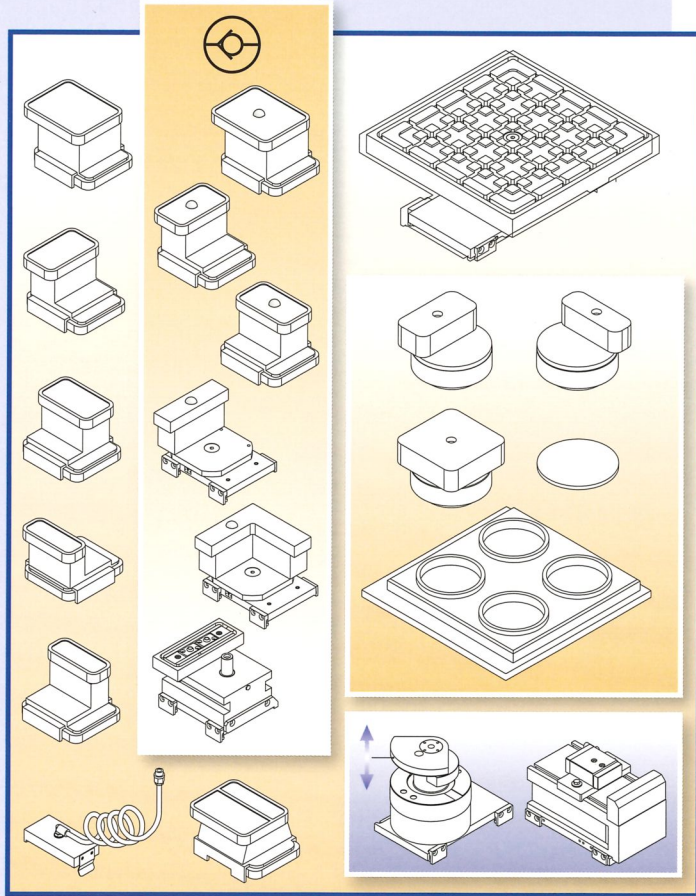

Piano di lavoro scanalato.
Table de travail quadrillée.
Rastertisch.

NESTING

Comando a distanza con display.
Commande à distance avec display.
Fernsteuerung mit Display.



Comando a
distanza.
Commande à distance.
Fernsteuerung.

PROJECT 300

CONTROLLO NUMERICO COMMANDE NUMERIQUE NUMERISCHE STEUERUNG

MASTERWOOD



CONTROLLO NUMERICO CON PC (Std.)

- Processore Intel
- PC commerciale
- Monitor a colori 15"
- Scheda video 3D AGP
- Tastiera
- Mouse
- Sistema operativo Windows
- Scheda Ethernet per il collegamento in rete

COMMANDE NUMERIQUE AVEC PC (Std.)

- Processeur Intel
- PC commercial
- Ecran vidéo couleurs 15"
- Carte vidéo 3D AGP
- Clavier
- Souris
- Système d'exploitation Windows
- Carte Ethernet permettant le branchement en réseau

NUMERISCHE STEUERUNG MIT PC (Std.)

- Prozessor Intel
- Handelsüblicher PC
- Monitor: 15" Farbbildschirm
- 3D AGP Videokarte
- Tastatur
- Mouse
- Bedienoberfläche Windows
- Ethernet Karte für die Netzverbindung

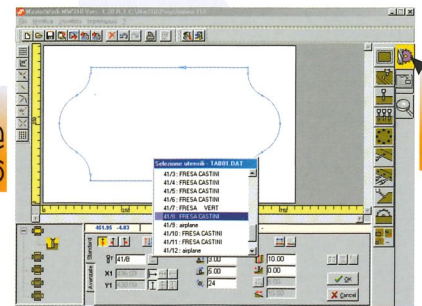
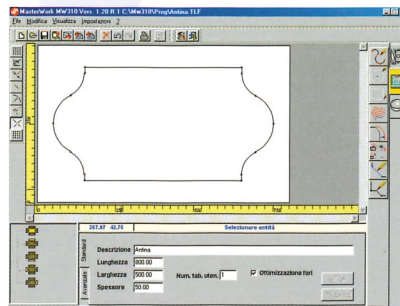

Sistema Masterwood per il disegno e la generazione automatica del programma di lavoro.
Le système Masterwood pour le dessin et la génération automatique du programme de travail.
Masterwood-System für die Zeichnung und das automatische Generieren des Arbeitsprogramms.

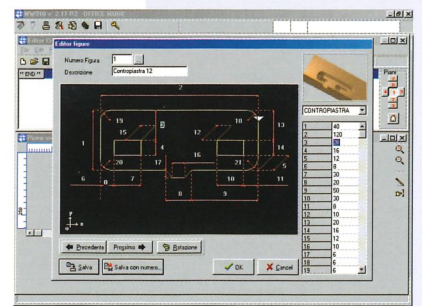
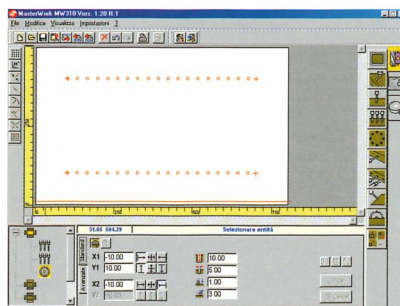

Programmazione grafica di foratura, fresatura, taglio e ottimizzazione del ciclo di foratura.

Programmation graphique de perçage, défonçage, coupe et optimisation du cycle de perçage.

Graphische Bohr-, Fräs- und Schnittprogrammierung mit Bohroptimierung.

Realizzazione di profili e disegni parametrici.

Réalisation de profils et dessins paramétriques.

Erzeugung von parametrischen Profilen und Zeichnungen.

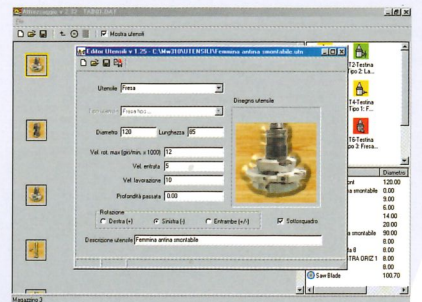
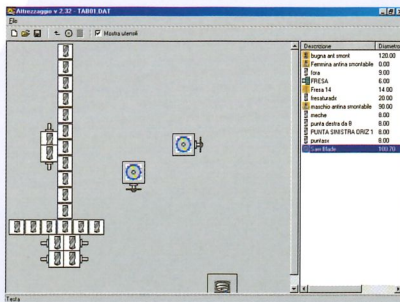

Editor utensili e attrezzaggio macchina. - Editor outils et équipement machine. - Werkzeugeditor und Maschinenbestückung.

- Programmazione grafica di foratura, fresatura, taglio e ottimizzazione del ciclo di foratura.
- Realizzazione di profili e disegni parametrici.
- Configurazione utensili (Attrezzaggio macchina - Editor utensili).
- Macro grafiche di base per elaborazioni elementari ed avanzate.
- Visualizzazione grafica delle facce lavorabili.
- Importazione di files DXF generati anche da sistemi CAD o da programmi commerciali per la realizzazione di mobili.
- Conversione automatica di più files DXF in programmi ISO.

- Programmation graphique de perçage, défonçage, coupe et optimisation du cycle de perçage.
- Réalisation de profils et dessins paramétriques.
- Configuration outils (Équipement machine - editor outils).
- Macro graphiques de base pour élaborations élémentaires et avancées.
- Visualisation graphique des superficies usinables.
- Importation de fichiers DXF générés par les systèmes CAD ou par des programmes commerciaux pour la réalisation de meubles.
- Conversion automatique de plusieurs fichiers DXF en programmes ISO.

- Grafische Bohr-, Fräs- und Schnittprogrammierung und Bohroptimierung.
- Ausführung von parametrischen Profilen und Zeichnungen.
- Werkzeugbestückung (Maschinenbestückung - Editor Werkzeuge).
- Macro Graphik für die Ausführung von einfachen und fortschrittlichen Bearbeitungen.
- Graphische Darstellung der zu bearbeitenden Flächen.
- Import von DXF Dateien, gestaltet durch CAD System oder durch handelsübliche Programme für die Möbelfertigung.
- Automatische Übertragung von mehreren DXF Dateien in ISO Programme.



PROJECT 300

CAMPI DI LAVORO E CORSE • ZONES DE TRAVAIL ET COURSES • ARBEITSFELDER UND VERFAHRWEGE

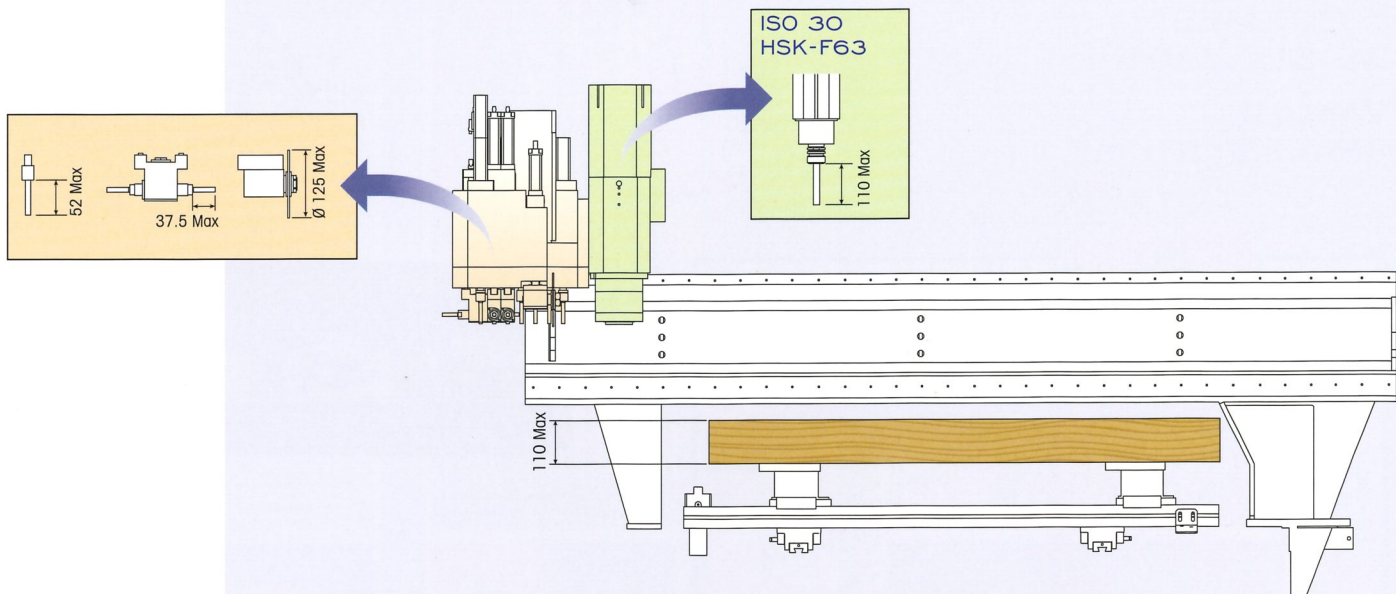

300

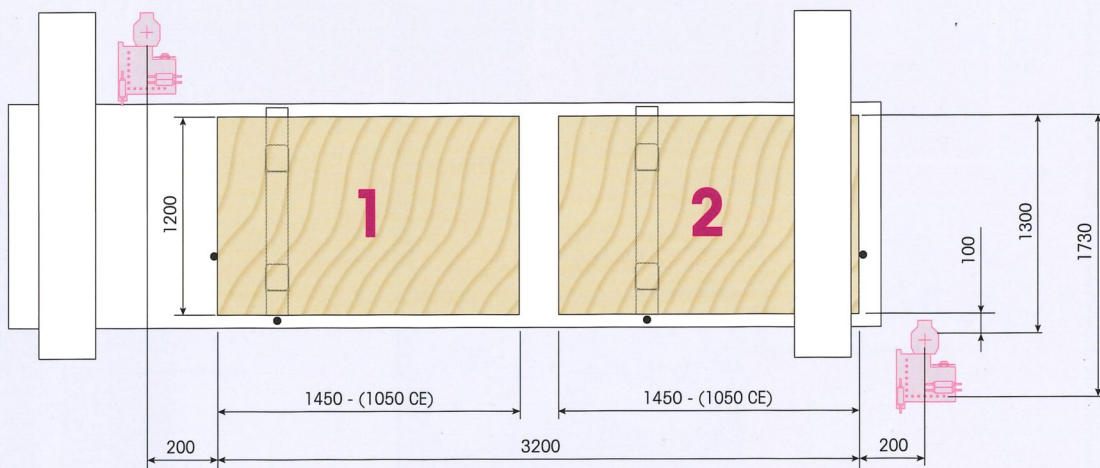

MAGAZZINO UTENSILI • MAGASINS OUTILS • WERKZEUGMAGAZINE

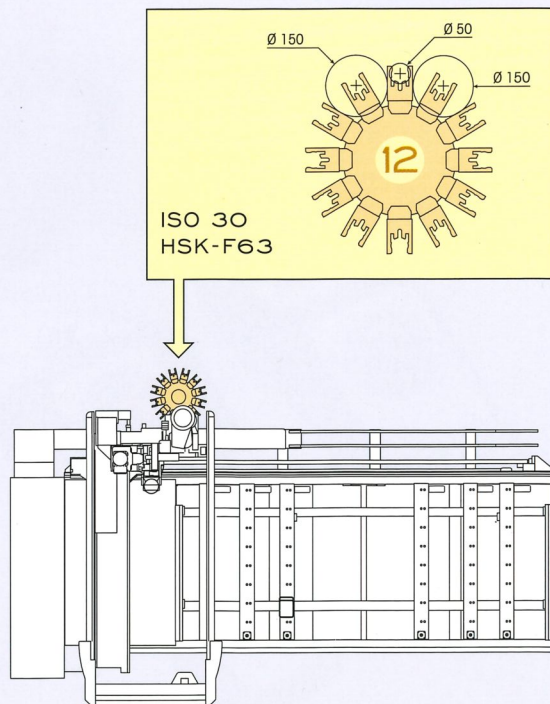

CARATTERISTICHE TECNICHE	CARACTERISTIQUES TECHNIQUES	TECHNISCHE DATEN	300 V1	300 V2	300 M
Corsa assi X-Y-Z	Course axes X-Y-Z	Verfahrwege Achsen X-Y-Z	3195 - 1780 - 290 mm		
Velocità massima di spostamento assi X-Y-Z	Vitesse maxi déplacement axes X-Y-Z	Max. Geschwindigkeit der Achsen X-Y-Z	65-65-24 m/min		
Piani di lavoro	Tables de travail	Arbeitsfische			
Piano di lavoro "TUBELESS":	Table de travail "TUBELESS":	"TUBELESS" Arbeitstisch:	std	std	-
Piano di lavoro "SCANALATO"	Table de travail quadrillée	Rasterstisch	-	-	opt
Planetti	Barres	Tischbalken	6	6	-
Predisposizione bloccaggio archi	Prédisposition blocage cintres	Ausstattung zum Einspannen von Bogen	-	opt	-
Ventose	Ventouses	Saugköpfe	opt	opt	opt
Battute intermedie	Butées intermédiaires	Zwischenanschläge	-	6	-
Battute anteriori	Butées avant	Vordere Anschläge	6	6	6
Battute laterali	Butées latérales	Seitliche Anschläge	1 dx - 1 sx	2 dx - 2 sx	3 dx - 3 sx
Battute per pannelli con bordi sporgenti	Butées pour panneaux avec dépassement du chant	Furnieranschlag für Werkstücke mit Furnierüberständen	8 opt	8 std	-
Lame sollevamento pannello	Lames de soulèvement panneau	Werkstückhebevorrichtung	4	4	-
Capacità pompa per il vuoto	Capacité pompe à vide	Leistung der Vakuumpumpe	100 m³/h std - 250 m³/h opt		
Testa di foratura	Tête de fraisage	Bohrkopf			
Mandrini verticali indipendenti asse X	Mandrins verticaux indépendants axe X	Unabhängige Vertikalspindeln X-Achse		7	
Mandrini verticali indipendenti asse Y	Mandrins verticaux indépendants axe Y	Unabhängige Vertikalspindeln Y-Achse		7	
Mandrini orizzontali doppi asse X	Mandrins doubles horizontaux axe X	Doppel Horizontalspindeln X-Achse		2	
Mandrini orizzontali doppi asse Y	Mandrins doubles horizontaux axe Y	Doppel Horizontalspindeln Y-Achse		1	
Passo tra i mandrini	Pas entre les mandrins	Achs-Abstand zwischen den Spindeln		32 mm	
Potenza motore	Puissance moteur	Motorleistung		1,7 kW	
Velocità di rotazione mandrini	Vitesse de rotation mandrins	Spindeldrehzahl		4000 rpm	
Gruppo lama circolare	Groupe scie circulaire	Sägeaggregat			
Lama circolare integrata nella testa di foratura	Groupe scie intégrée tête de perçage	Sägeaggregat im Bohrkopf integriert	1,7 kW - Ø 125 mm 4000 rpm	1,7 kW - Ø 125 mm 4000 rpm	1,7 kW - Ø 125 mm 4000 rpm
Gruppi di fresatura	Groupes de fraisage	Fräsaggregate			
Elettromandrino 8 kW raffreddato ad aria Cono ISO 30	Electromandrin de 8 kW à refroidissement à air - Cône ISO 30	Luftgekühltes Fräsaggregat 8 kW Kone ISO 30	1000 ÷ 24000 rpm	-	1000 ÷ 24000 rpm
Elettromandrino 9 kW raffreddato ad aria Cono HSK-F63	Electromandrin de 9 kW à refroidissement à air - Cône HSK - F63	Luftgekühltes Fräsaggregat 9 kW Kone HSK-F63	-	1000 ÷ 24000 rpm	-
Rotazione asse "C" (Index)	Rotation axe "C" (index)	Rotation der C-Achse	-	360° std	-
Anello adattatore a 4 riferimenti ortogonali per festine index	Plaque support d'adaptation à 4 ref. orthogonales pour le montage des têtes index	Verbindungsflansch mit 4 Bohrungen für die Aufnahme von Indexköpfen	ISO 30 opt	-	ISO 30 opt
Controllo numerico e software	Commande numérique et software	Numerische Steuerung und Software			
Controllo numerico con PC	Commande numérique avec PC	Numerische Steuerung mit PC		std	
MW 310	MW 310	MW 310		std	
Masterwork	Masterwork	Masterwork		std	
Master Cabinet L1	Master Cabinet L1	Master Cabinet L1		std	
Comando a distanza	Commande à distance	Fernsteuerung	opt	opt	-
Comando a distanza con display	Commande à distance avec display	Digital-Fernsteuerung	opt	opt	-
Installazione	Installation	Installation			
Potenza elettrica massima installata	Puissance électrique maxi installée	Erforderliche kW Leistung		28 kW	
Pressione d'esercizio impianto pneumatico	Pression d'exercice circuit pneumatique	Betriebsdruck der pneumatischen Anlage		7-8 atm	
Consumo aria compressa per ciclo	Consommation air comprimé par cycle	Druckluftverbrauch je Arbeitszyklus		~ 100 NI/min	
Bocchetta di aspirazione superiore	Bouche aspiration supérieure	Oberer Absaugstutzen		Ø 250 mm	
Bocchetta di aspirazione inferiore	Bouche aspiration inférieure	Unterer Absaugstutzen		Ø 150 mm	
Velocità aria di aspirazione	Vitesse air aspiration	Absauggeschwindigkeit		25-30 m/sec	
Consumo aria di aspirazione	Consommation air aspiration	Luftverbrauch		4500 m³/h	
Trasporto	Transport	Transport			
Peso totale	Poids total	Gesamtgewicht	3400 kg	3400 kg	3700 kg

(opt) = Optional. (std) = Standard. (-) = Non previsto / Non prévu / Nicht vorgesehen

DIMENSIONI DI INGOMBRO DIMENSIONS MASCHINENABMESSUNGEN

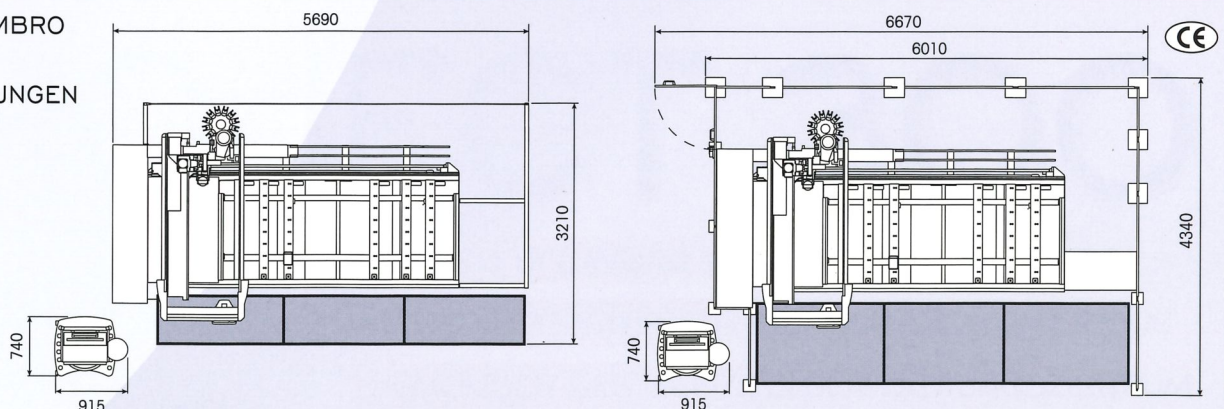



masterwood

Via Romania, 18/20
47900 Rimini - ITALY
Telephon + 39 - 0541 745211
Telefax + 39 - 0541 745350
<http://www.masterwood.com>
E-mail: sales@masterwood.com

Le illustrazioni e i dati contenuti nel presente prospetto non sono impegnativi.
Les illustrations et les données contenues dans ce dépliant ne nous engagent pas.
Die in diesem Prospekt vorhandenen Abbildungen und technischen Daten sind unverbindlich.