

Stream Line

Equarrisseuse-plaqueuses à application simple
Escuadradoras rebordeadoras y rebordeadoras monolaterales



Stream Line

Equarrisseuse-plaqueuses à application simple
Escuadradoras rebordeadoras y rebordeadoras monolaterales

L'industrie du meuble ayant des standards de qualité toujours plus élevés, STREAM est la réponse du groupe Biesse à ces exigences. STREAM est une gamme de plaqueuses de chants en bobines et en bois massif (3 mm max. d'épaisseur pour les chants en bobines et 20 mm max. pour les chants en bois massif).

La industria del mueble moderna requiere estándares cualitativos cada vez más elevados. STREAM es la respuesta del grupo Biesse a dichas exigencias en el proceso de escuadrado y rebordeado. STREAM representa una gama de máquinas para la aplicación de bordes en rollos hasta de 3 mm de espesor y listones de hasta 20mm.



Stream Line

Plaqueuse et equarrisseuse-plaqueuse
Rebordeadora y escuadradora rebordeadora



La conjonction parfaite entre modularité et technologie rendent la machine Stream totalement flexible pour le placage de chants droits et soft-formés, tout en garantissant des performances de pointe en matière de productivité, de qualité et de fiabilité.

La perfecta combinación entre modularidad y tecnología hacen de STREAM una máquina completamente flexible para la elaboración de bordes rectos y softforming, manteniendo prestaciones elevadas por lo que se refiere a productividad, calidad y fiabilidad.



Les machines Stream ont obtenu la certification FPH pour leur taux d'émission de poussières de bois et pour leur garantie de sécurité quant aux risques associés à l'inhalation de ces poussières. Dans certains pays, la certification FPH est suffisante pour permettre d'installer la machine sans que doivent être effectués les tests prévus par la loi en vigueur.

La gama de máquinas Stream ha recibido la certificación FPH para la emisión del polvo de madera y garantizar la seguridad del operador respecto a los riesgos asociados a la inhalación del polvo de madera. En algunos países la certificación FPH es suficiente para solo permitir la instalación de la máquina sin que venga efectuados los costosos test previstos de la ley.



Stream Line



L'entrée machine, tout en étant simple et rationnelle est en même temps équipée de tous les dispositifs pour une parfaite introduction des pièces.

La alimentación de la máquina es sencilla, racional y al mismo tiempo dotada de todos los dispositivos necesarios para una perfecta introducción de las piezas en la máquina.



Le presseur supérieur est en extrudé d'aluminium spécialement conçu. Une large courroie assure un transport linéaire des pièces en machine dans n'importe quelles conditions.

El presor superior está constituido por un extrusionado de aluminio estudiado específicamente para esta aplicación. Junto a una amplia correa garantiza un transporte seguro y lineal de los paneles en la máquina en cualquier condición.



Stream Line



Le système exclusif APS (Anti Pulsing System) permet, à l'aide des cames à profils spéciaux, de régler la tension de chenille d'entraînement.

El exclusivo sistema APS (Anti Pulsing System) permite, mediante el uso de levas con perfiles especiales, anular la pulsación de la cadena.

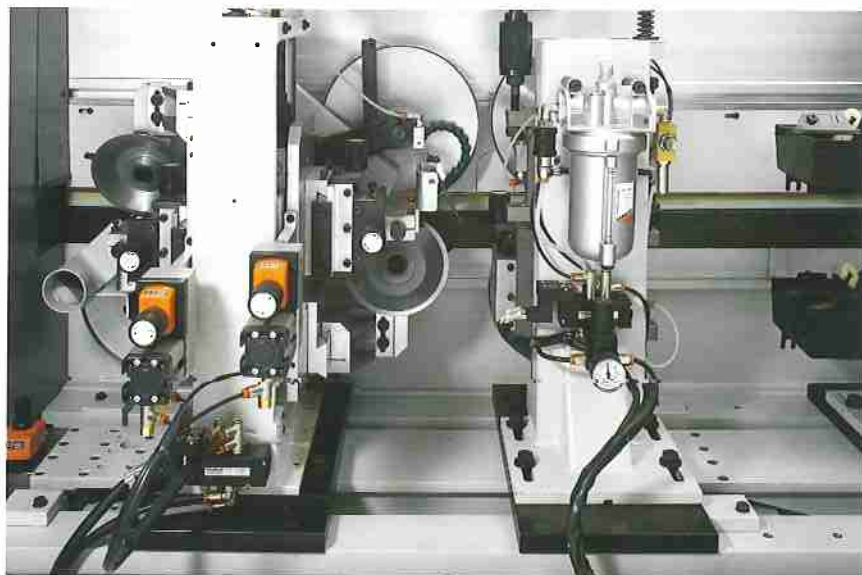

La structure de la machine, robuste et rigide, a été élaborée à l'aide des instruments de calcul et de conception ultra-modernes. Des composants de qualité supérieure sont utilisés : guides prismatiques de 45 mm et arbres d'entraînement de la chenille de 100 mm de diamètre.

La estructura de la máquina es sumamente robusta y rígida, dimensionada con los instrumentos de cálculo y proyectación más modernos. Se utilizan componentes de elevada calidad como guías prismáticas de 45 mm y árboles de tracción de la oruga con un diámetro de 100 mm.

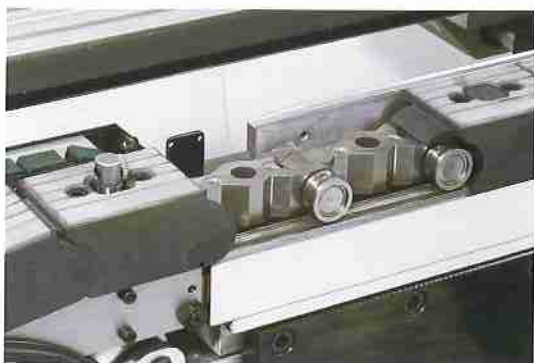

Stream Line

Equarrissage
Escuadrado

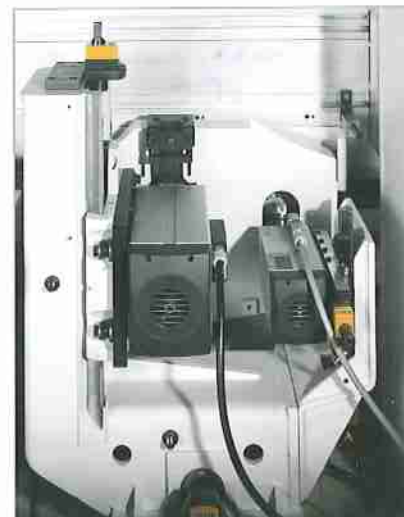

Groupe inciseur et déchiqueteur.

Grupo incisor + desmenuzador.

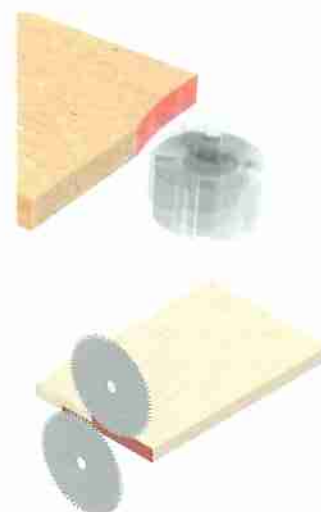

Groupe pare-éclats - double
déchiqueteur compacto.

*Grupo antiastilla- doble
desmenuzador compacto.*

Stream Line



HSD Rotax electrospindle

BiesseEdge monte, de série sur toutes ses machines, des électrobroches de la série ROTAX. Ces électrobroches, de qualité supérieure, permettent d'avoir une puissance très élevée, des dimensions réduites et des standards de finition optimaux. Les électrobroches ROTAX sont produits uniquement pour BiesseEdge par HSD, leader mondial dans la production d'électrobroches.

BiesseEdge monta de serie en todas las máquinas sólo electromandriles de la serie exclusiva ROTAX. Se trata de electromandriles de altísima calidad que dan elevadas potencias, dimensiones compactas y altísimos estándares de acabado. Los ROTAX son construidos sólo para BiesseEdge por HSD líder mundial en la producción de electromandriles.

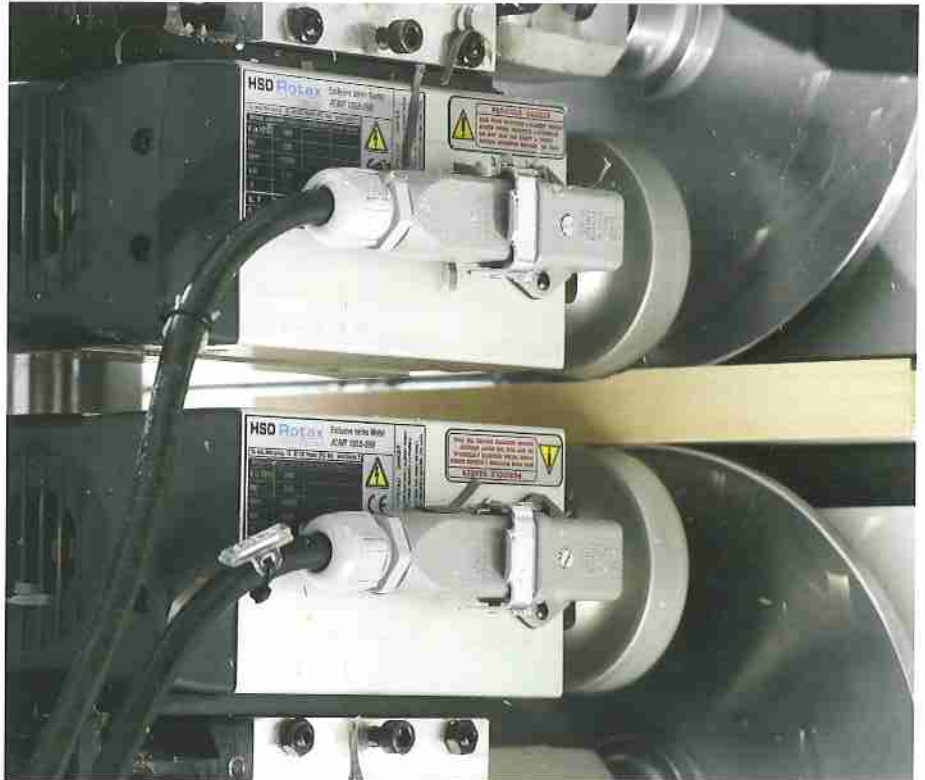

RT30 - Groupe meuleur à copieurs.

RT30 - Grupo rectificador con copiadores.



Stream Line

Systemes d'encollage
Sistemas de encolado

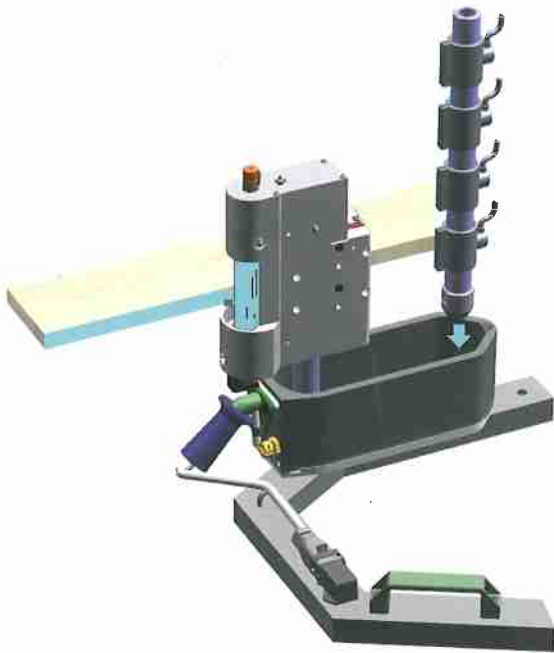

Systeme breveté High-Melt avec extraction frontale du bac colle.

Sistema patentado High-Melt con extracción frontal del estanque de cola.



Embout colleur EVA.

Cabeza de encolado EVA.



Embout colleur EVA soft.

Cabeza de encolado EVA soft.



Dispositif de préchauffe externe du bac.

Dispositivo de precalentamiento exterior estanque.

Stream Line

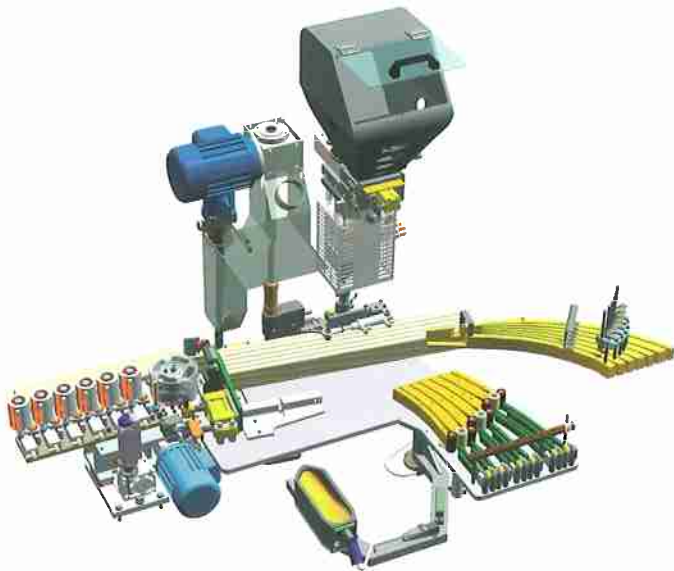

Magasins porte-bobines disponibles de 2 à 24 positions.

Almacenes portabobinas están disponibles de 2 a 24 posiciones.

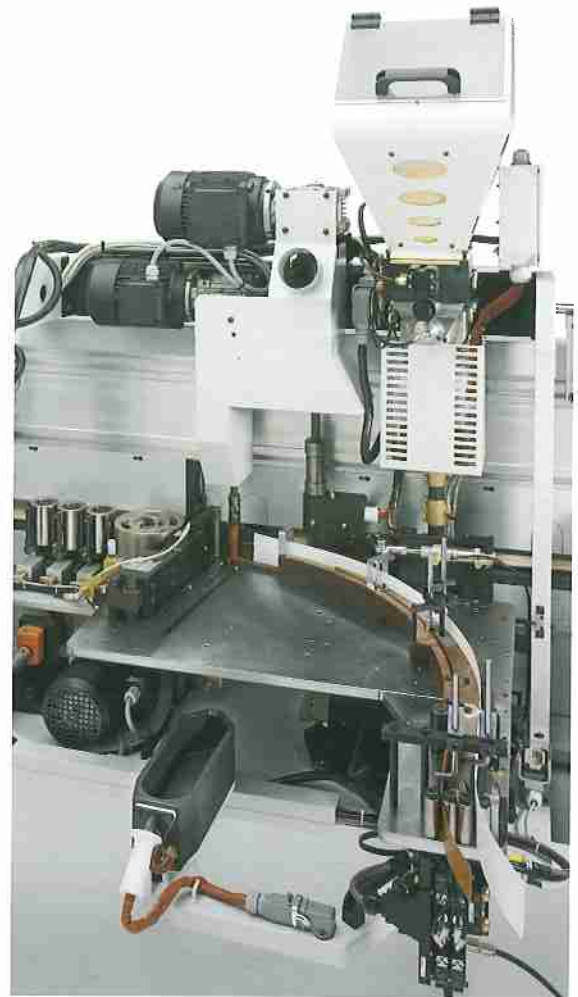

Le système passe très rapidement et simplement du placage de chants en bobines à chants en bois massif.

El sistema para cambiar desde el rebordeado en rollos a la aplicación de listones es rapidísimo y requiere pocas y simples operaciones.



Embout encolleur PUR

Cabeza de encolado PUR



L'utilisation des colles PUR a lieu à l'aide d'un système exclusif à injection directe. Ce dispositif permet de ne pas faire recirculer la colle et la protège ainsi contre l'oxydation et la réticulation.

El empleo de colas PUR se realiza mediante un sistema exclusivo de inyección directa. El único que no hace recircular la cola y la protege de la oxidación y reticulación.

Stream Line

Soft-formage
Softforming

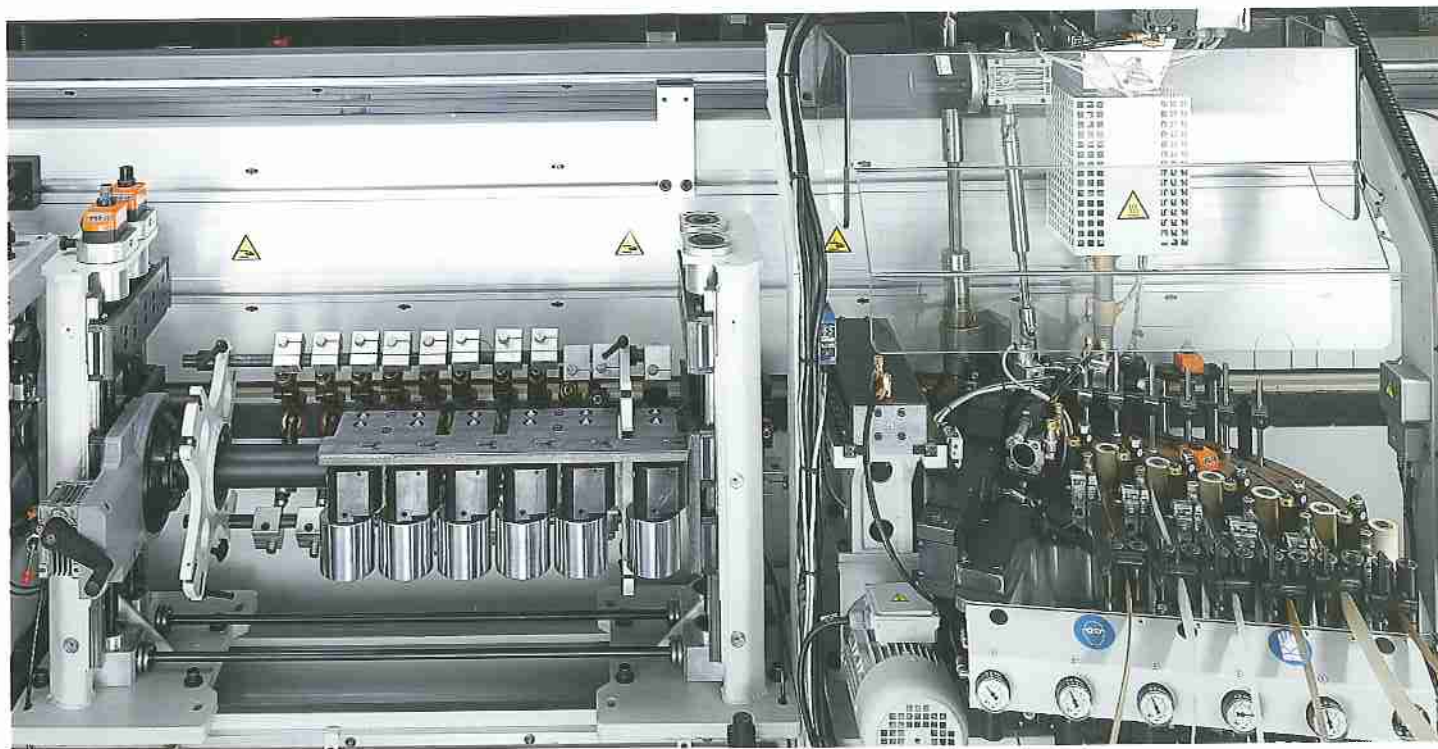

Groupe encolleur soft-formage.

Encolador softforming.

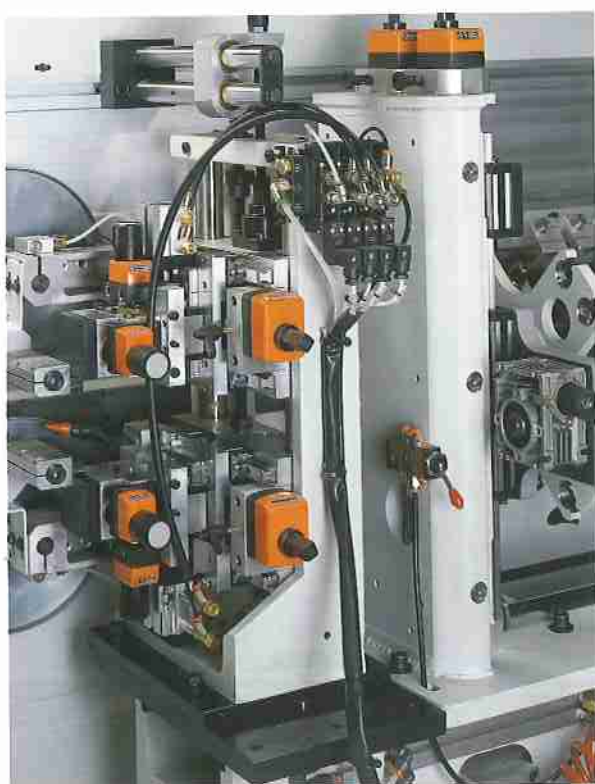

Racleur colle.

Rascahilo.



Stream Line

Soft-formage
Softforming

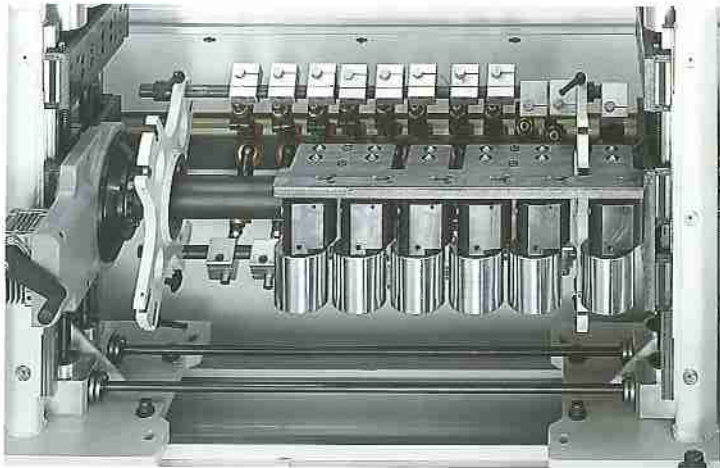

Les diverses solutions de pression des chants permettent d'usiner les formes les plus diverses.

Las diferentes soluciones de presión de los bordes permiten trabajar los perfiles más diversos.

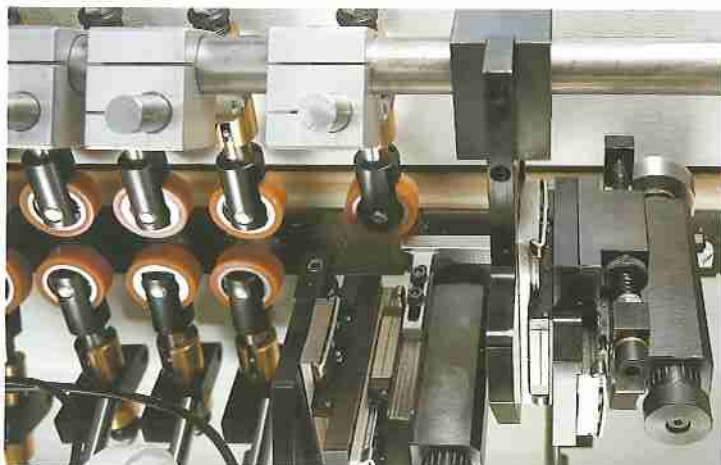
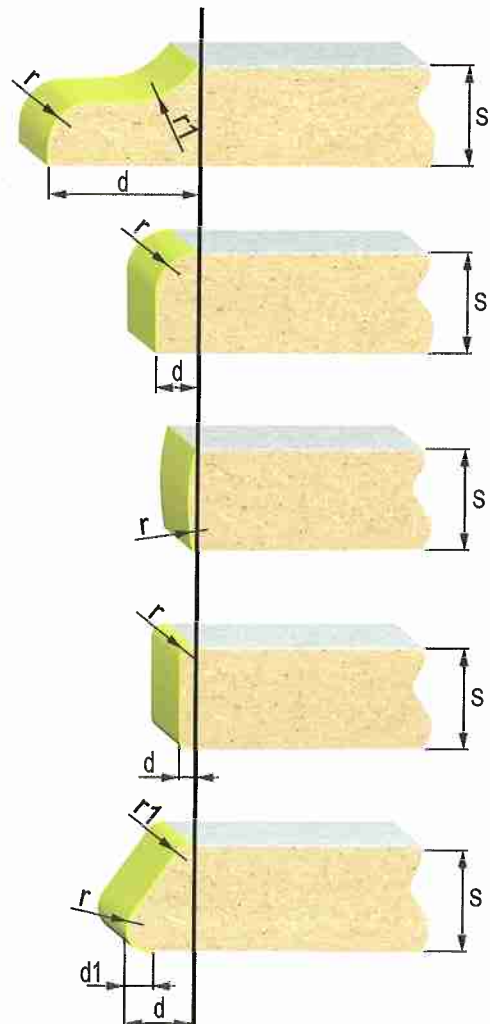

Stream Line

Groupe de coupe en bout
Retestador

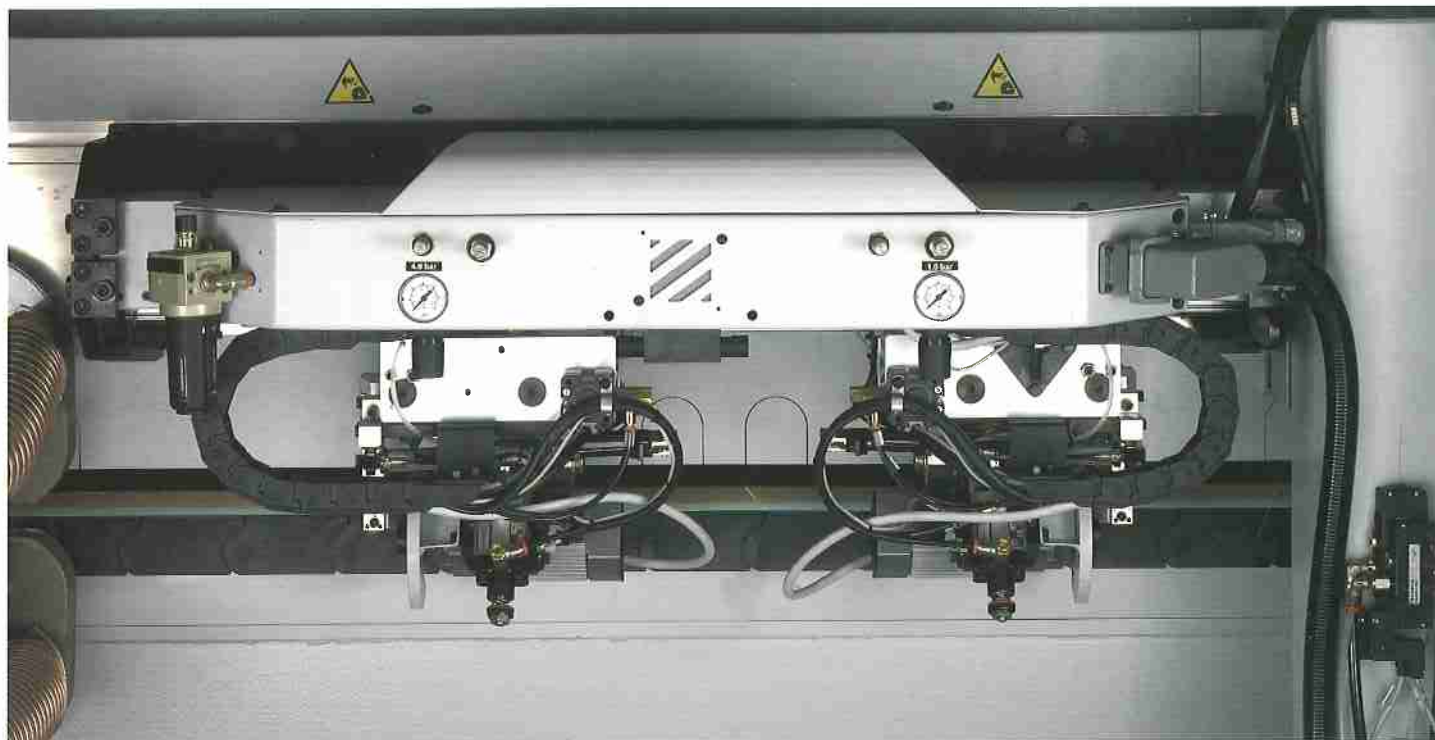

IT90 - Les groupes de coupe en bout permettent de varier les vitesses d'usinage en fonction des exigences. L'inclinaison des lames entre le premier et le second passage est toujours automatique.

IT90 - Los retestadores son todos desde lo alto y permiten varias velocidades de trabajo según las exigencias. La inclinación de las hojas entre la primera y segunda pasada es siempre automática.

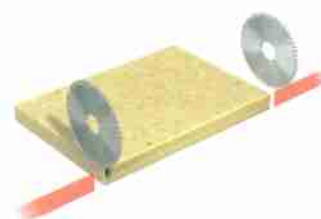
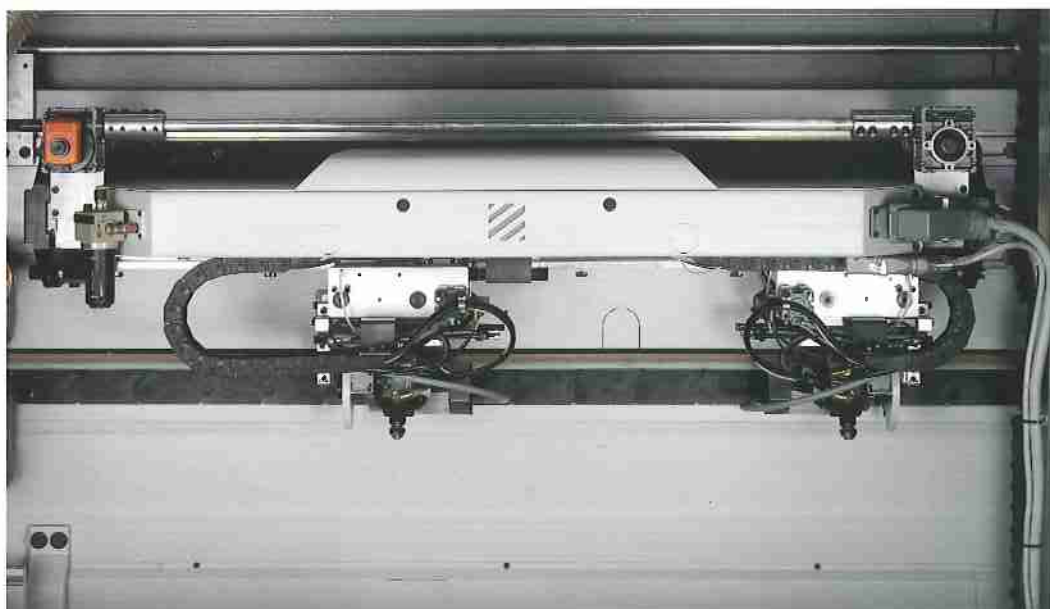

Stream Line

Groupe de corroyage
Grupo desbastador



RF10 - Groupe de corroyage.

RF10 - Grupo desbastador.

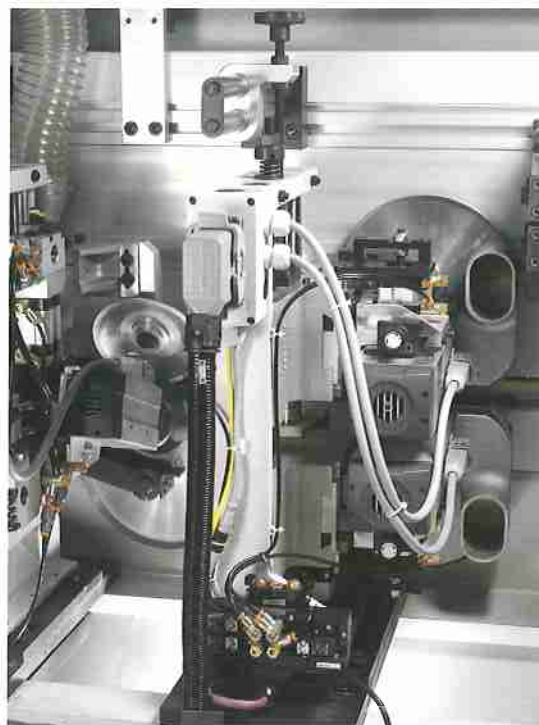
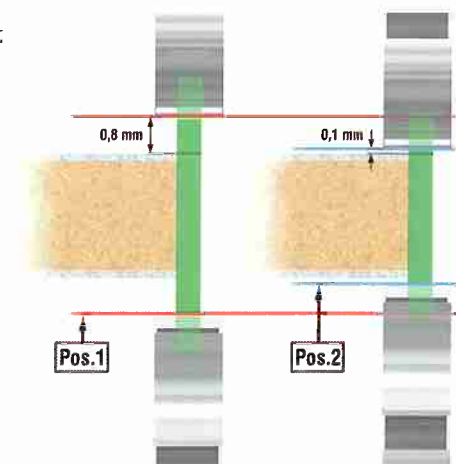

RF30 - Groupe de chanfreinage
multi-profils.

RF30 - Grupo achaflanador de
aristas multiperfil.

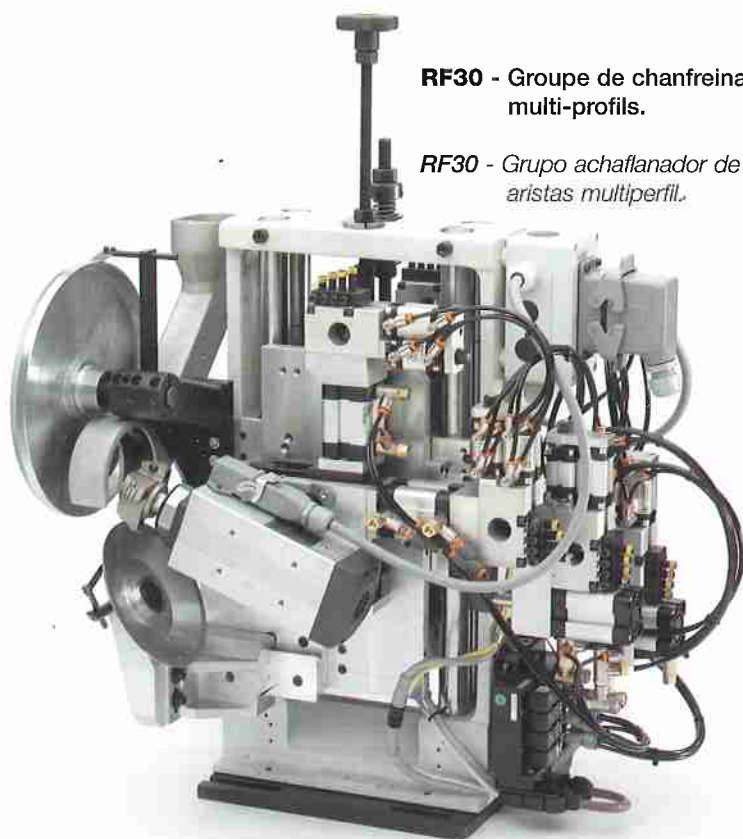

Il est possible d'utiliser des outils multi-rayons grâce aux butées multiples en ligne ou aux axes brushless. Le changement des divers rayons se fait automatiquement.

El uso de herramientas multiradio está admitido por el uso de topes múltiples en línea o por ejes brushless. El cambio entre los diferentes radios es siempre automático.



Stream Line

Groupes multifonctions
Grupos multifunción

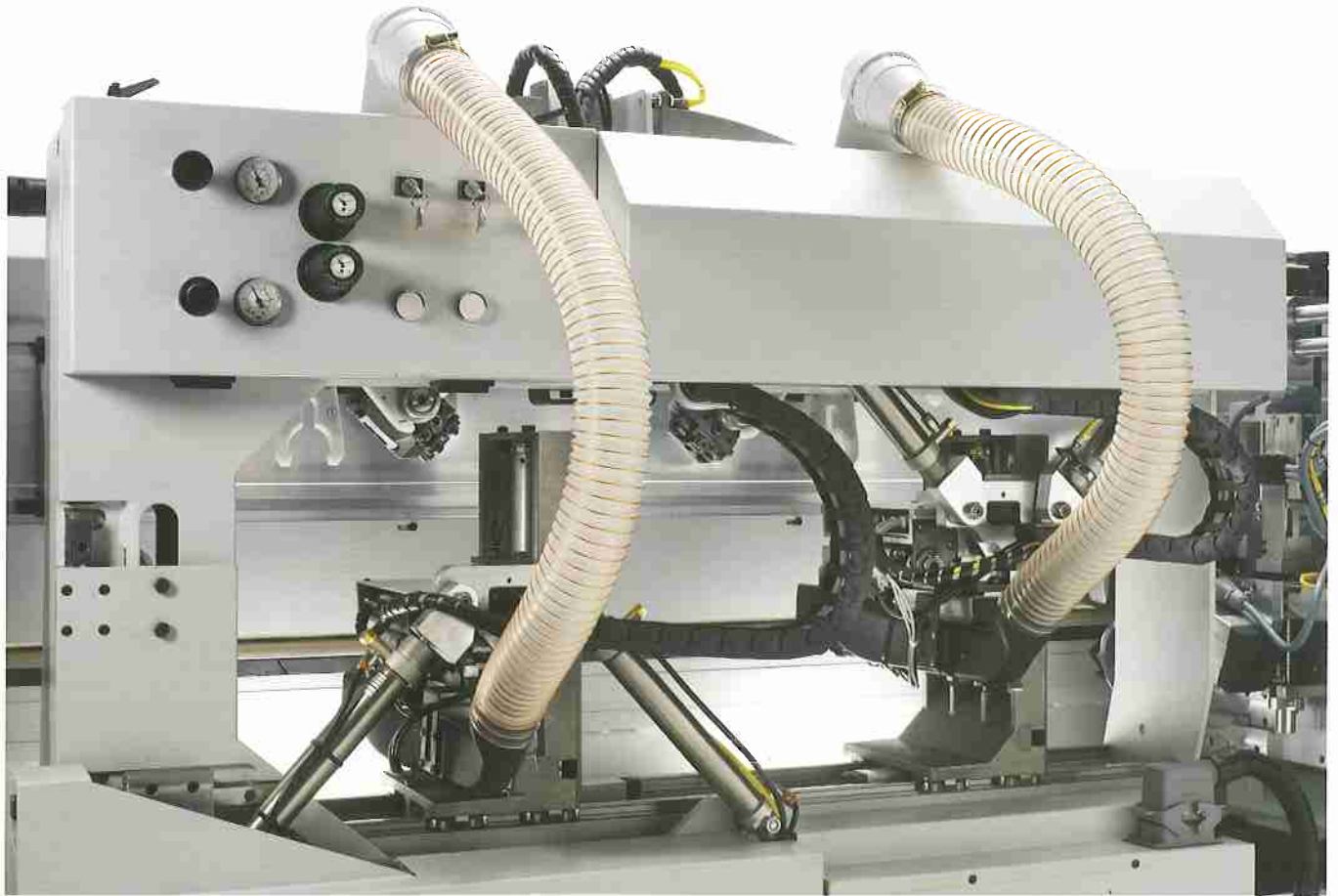

AR60 - Groupe multifonctions à 2 électrobroches avec changement automatique de l'outil.

AR60 - Grupo multifunción de 2 electromandriles con cambio de herramienta automático.

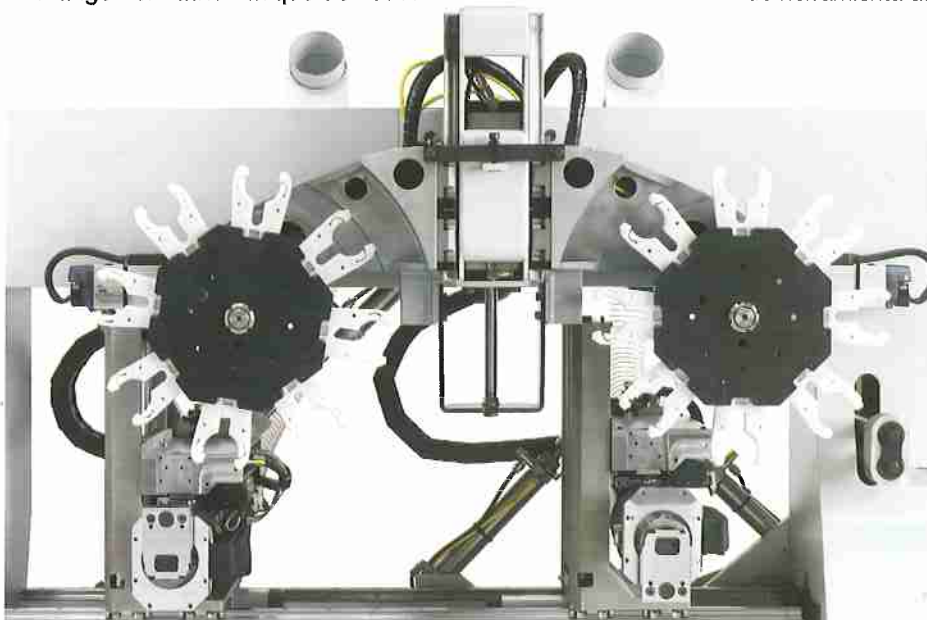

Stream Line

Groupes multifonctions
Grupos multifunción

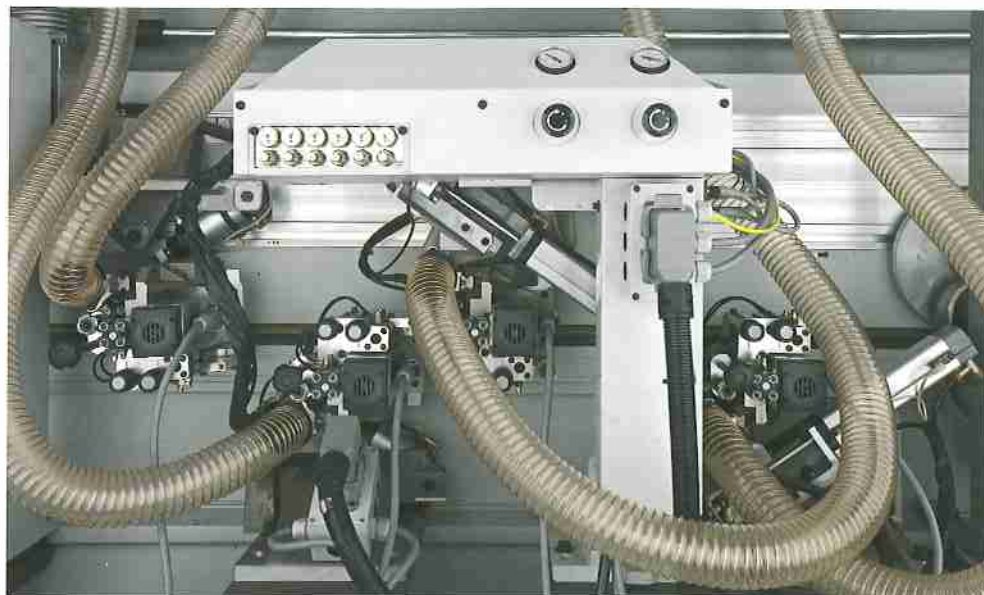

AR34 - Groupe multifonctions à 4 électrobroches avec changement automatique du rayon-chaufrein. Spécialement étudié pour le placage des chants en bois massif.

AR34 - Grupo multifunción de 4 electromandriles con cambio de radio -chaflán automático. Particularmente indicado en la elaboración de bordes de madera.

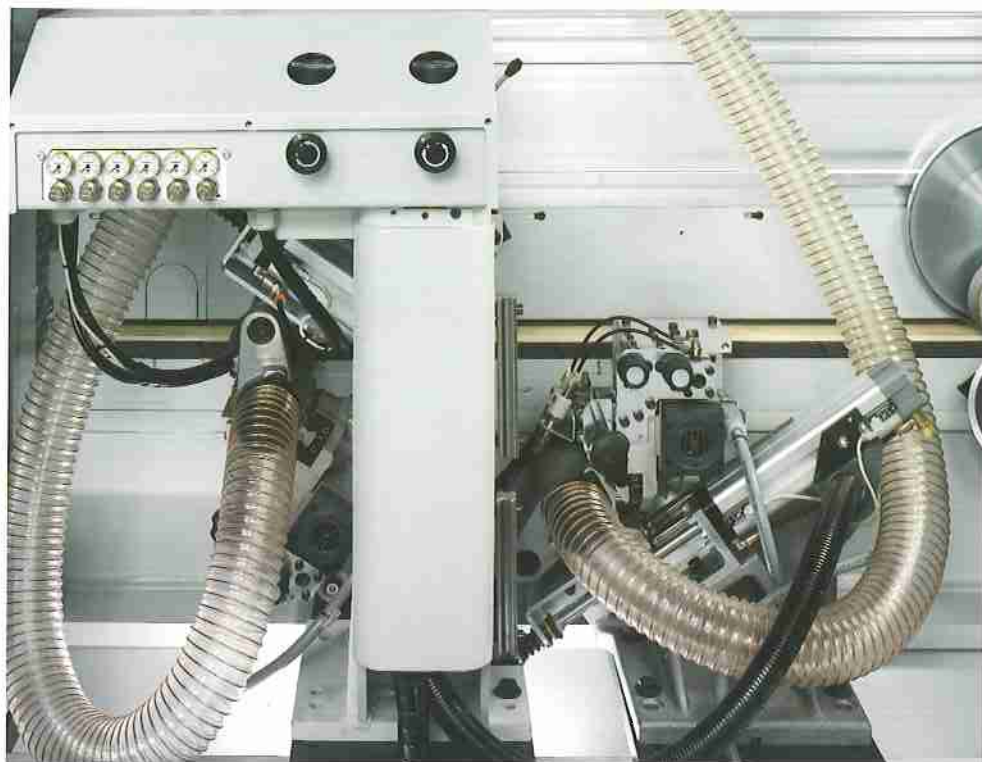
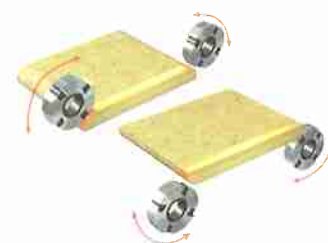
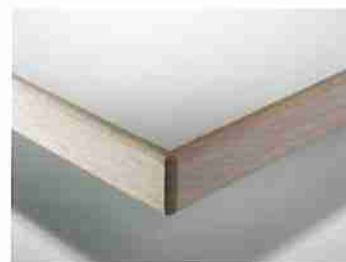

AR30 - Groupe multifonctions à 2 électrobroches avec changement automatique du rayon-chaufrein.

AR30 - Grupo multifunción de 2 electromandriles con cambio radio-chaflán automático.

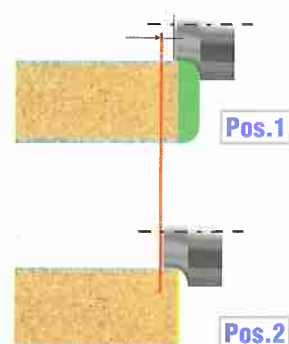

Stream Line

Groupes de fraisage
Maquina fresadora



EB50 - Groupe de fraisage à changement automatique de l'outil et axes contrôlés.

EB50 - Máquina fresadora a motor totalmente servoasistida con cambio de herramienta automático.



FB40 - Groupe de fraisage à axes contrôlés (Z et Y), rotation automatique 0-90° et intervention pneumatique.

FB40 - Máquina fresadora de ejes controlados (Z and Y), rotación automática 0-90° e intervención neumática.



FB30 - Groupe de fraisage à axes manuels, rotation manuelle 0-90° et intervention pneumatique.

FB30 - Máquina fresadora de ejes manuales, rotación manual 0-90° e intervención neumática.

Stream Line

Groupes de finition
Grupos de acabado

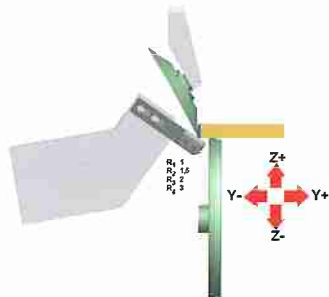

Le clavier portable permet de régler précisément tous les groupes à axes contrôlés. De petits réglages (centièmes) peuvent être réalisés, si nécessaire, et enregistrés.

El teclado portátil permite las regulaciones de precisión en todos los grupos servo asistidos. Los pequeños ajustes de centésimos pueden efectuarse frente al grupo involucrado y salvados en el programa.



RB30 - Groupe racleur de chant multi-profil.

RB30 - Grupo rascador de borde multiperfil.

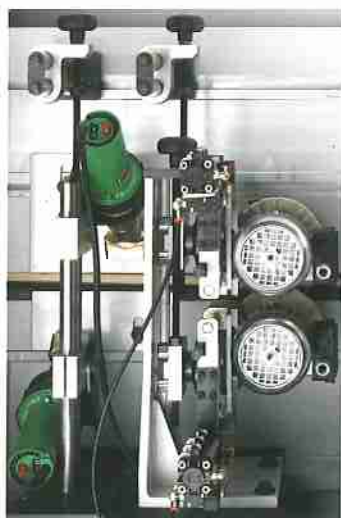

Groupes: racleur de colle, brosses, séchoir, gicleur.

Grupos: rascador de cola, cepillos, secador, rociador

Stream Line

Unite de controle
Unidad de control



Les tableaux électriques ont des protections contre les infiltrations de poussières et sont montés sur la machine. Il n'y a pas de tableaux séparés avec fils de raccordement.

Los tableros eléctricos están protegidos contra cualquier posible entrada de polvo e instalados a bordo de la máquina. No hay tableros separados con cables de conexión.



Toutes les machines peuvent usiner avec un scanner pour code-barres sans fil (option).

Todas las máquinas están predispuestas para poder trabajar con bar-code scanner wireless (opcional).

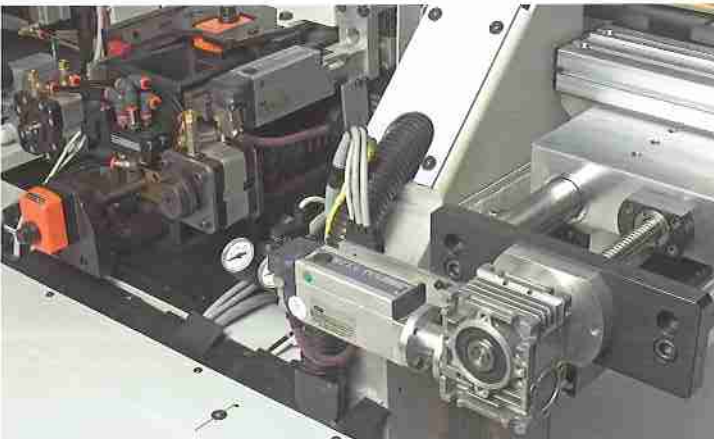

Toutes les machines ont une interface utilisateur sur base PC commercial. Système opératif sous Windows XP-pro. Large LCD couleurs et clavier étendu. Ecran tactile sur demande.

Todas las máquinas tienen la interfaz usuario basada en PC comercial. El sistema operativo es Windows XP-pro. Amplio LCD en colores y un teclado extendido. Posibilidad de touch-screen opcional.



Chaque groupe avec moteurs à haute fréquence monte un inverseur spécial. Cela garantit électricisme et entretien simple.

Todo grupo con motores de alta frecuencia tiene un inverter dedicado. Éste permite una gran versatilidad durante la elaboración y un mantenimiento fácil.

Tous les signaux sont gérés par technologie field-bus. Les composants (moteurs brushless pour axes, cartes électroniques) sont de qualité supérieure et sont produits par HSD de Biesse Group.

Todas las señales son gestionadas mediante tecnología field-bus. Los componentes como los motores brushless para ejes y fichas electrónicas son de altísima calidad producidos por HSD by Biesse Group.

Stream Line

Le logiciel de gestion machine SINTRA est très puissant mais simple à utiliser. Chaque machine a une configuration par icônes. En touchant les icônes l'on accède aux fonctions du groupe sélectionné. Il est possible d'associer, à chaque programme, des informations: photos numériques JPG, images BMP ou informations alphanumériques en général.

El software de gestión de la máquina SINTRA es simple de usar y potentísimo al mismo tiempo. Cada máquina tiene su configuración de iconos siempre representada. Al tocar los iconos es posible acceder a las funciones del grupo. A cada programa es posible asociar informaciones de todo tipo: fotos digitales JPG, imágenes BMP o indicaciones alfanuméricas en general.

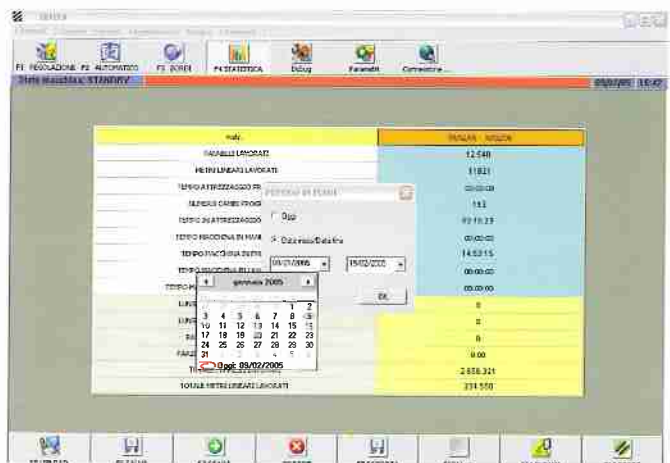
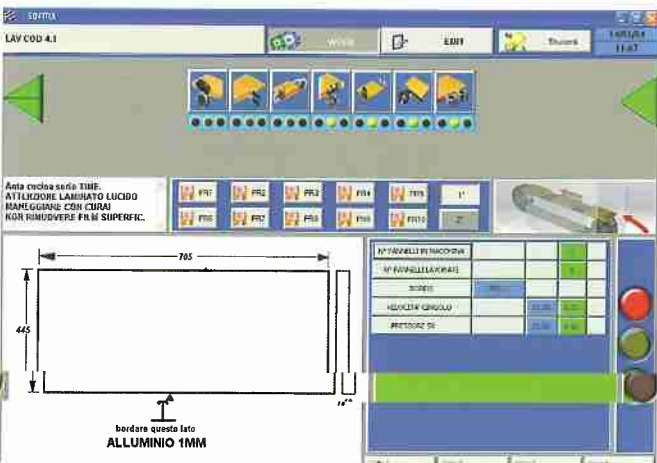
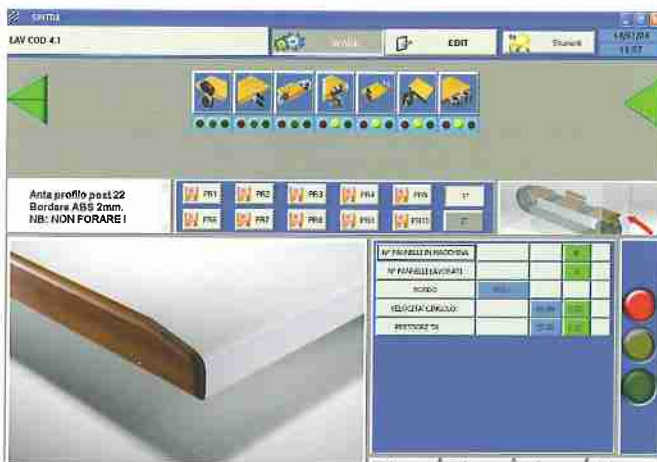

La statistique donne toute une série d'informations utiles sur la production et l'utilisation de la machine. Chaque événement est enregistré tout le long de la vie de la machine. La séquence des événements s'exporte sur fichiers XLS pour des élaborations personnalisées du client. Les fichiers peuvent être transférés par réseau du PC de la machine.

La estadística proporciona una serie de informaciones útiles para el control de la producción y para el uso de la máquina. Cada evento es registrado durante toda la vida de la máquina. La secuencia de los eventos es exportable a ficheros XLS para las nuevas elaboraciones personalizadas del cliente. Los ficheros pueden ser transferidos mediante red por el PC de la máquina.

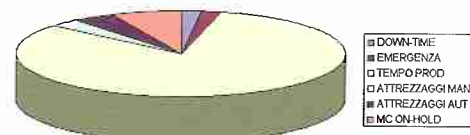

Stream Line

Données techniques
Datos técnicos

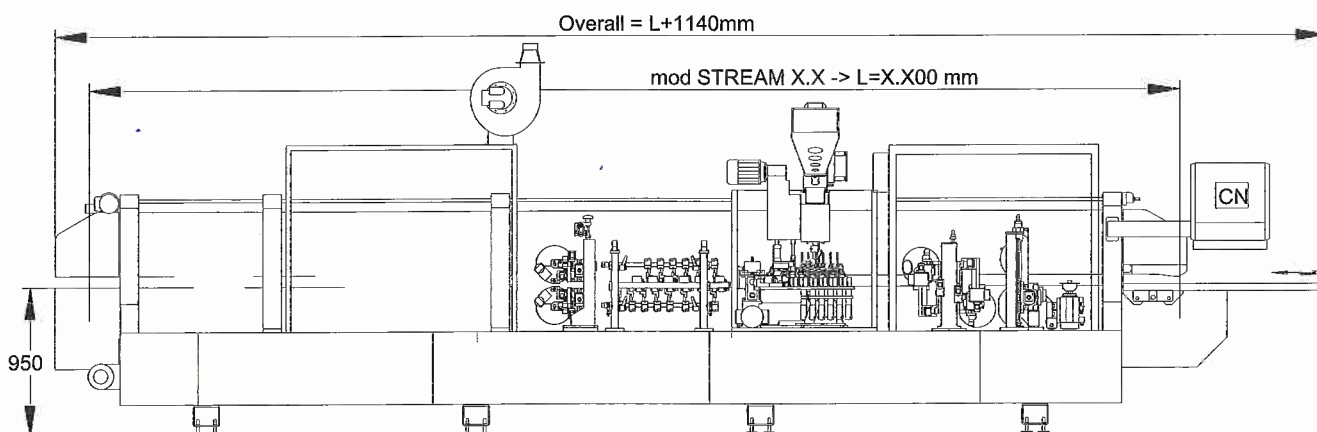
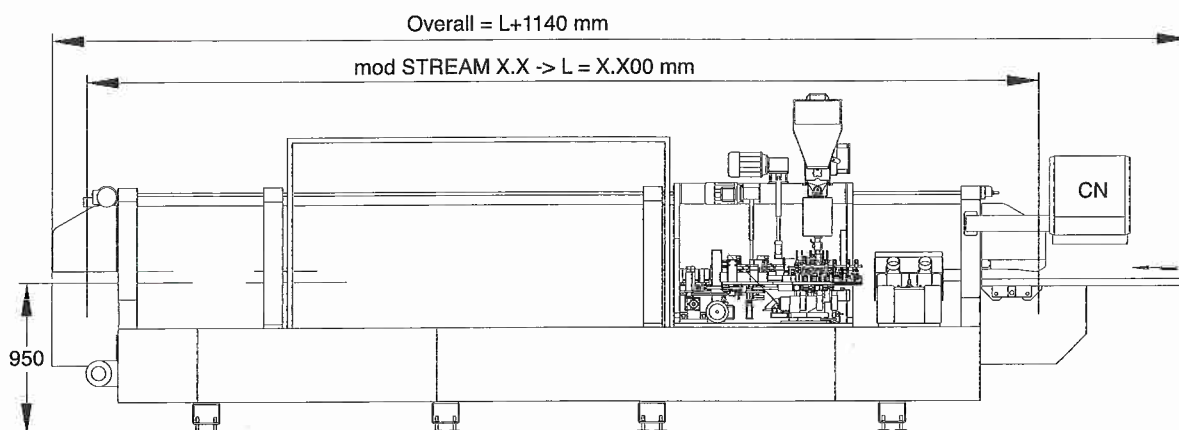
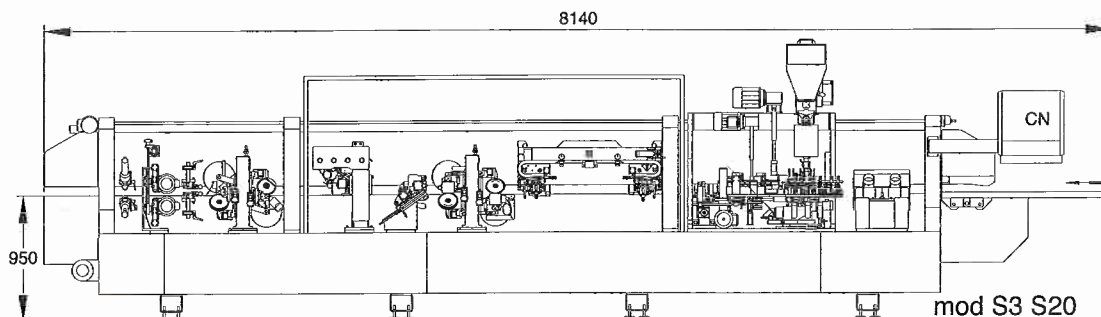

Stream B

Largeur panneau (min)	Ancho del panel (mín.)	mm	65	inch	2.5
Longueur panneau (min)	Longitud del panel (mín.)	mm	150	inch	6
Saillie panneau (fixe)	Resalte panel (fijo)	mm	35	inch	1,4
Épaisseur panneau (min)	Espesor panel (mín.)	mm	10	inch	0,4
Épaisseur panneau (max)	Espesor panel (máx)	mm	60	inch	2,4
Épaisseur chant (min)	Espesor borde (mín)	mm	0,3	Inch	0,01
Épaisseur chant (max)	Espesor borde (máx)	mm	3	inch	0,1
Épaisseur chant en bois massif (max)	Espesor borde de madera (máx)	mm	20	inch	0,8
Vitesse avance chenille (min)	Velocidad de avance oruga (mín)	m/min	10	feet/min	33
Vitesse avance chenille (max)	Velocidad de avance oruga (máx)	m/min	25	feet/min	82.5
Types de colle	Colas utilizables	Type	Hot melt/Pur	Tipo	Hot melt/Pur

Stream Line

Données techniques
Datos técnicos

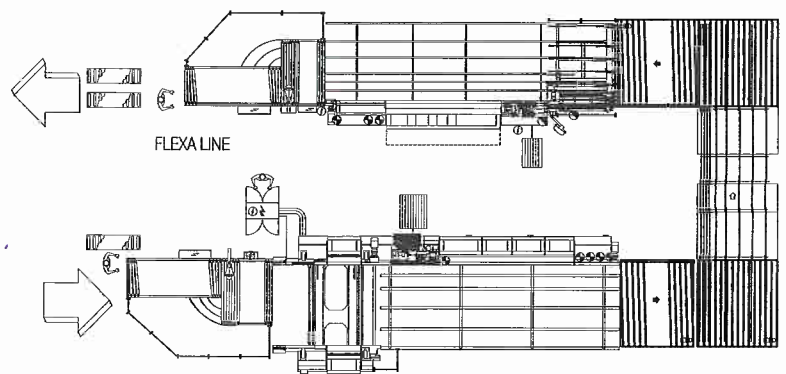
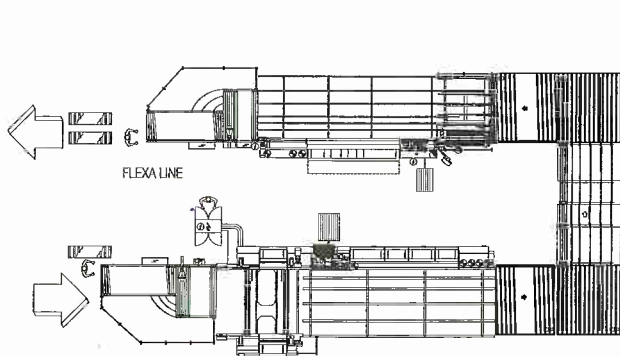
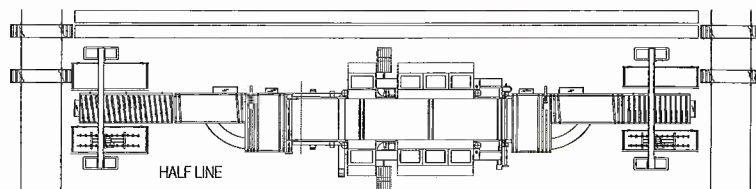
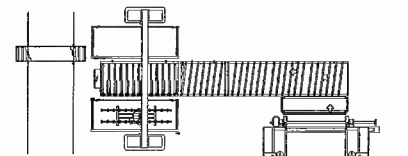
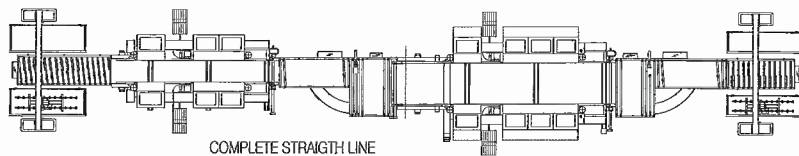

Stream SB

Largeur panneau (min)	Ancho del panel (mín.)	mm	240	inch	9,4
Largeur panneau (max)	Ancho del panel (máx.)	mm	1200	inch	74,2
Longueur panneau (min)	Longitud del panel (mín.)	mm	240	inch	9,4
Longueur panneau (max)	Longitud del panel (máx.)	mm	2700/3200	inch	106,3/126
Saillie panneau (fixe)	Resalte panel (fijo)	mm	35	inch	1,4
Saillie panneau variable (option)	Resalte panel variable (opcional)	mm	25/90	Inch	1/3,5
Epaisseur panneau (min)	Espesor panel (mín.)	mm	10	inch	0,4
Epaisseur panneau (max)	Espesor panel (máx)	mm	60	inch	2,4
Epaisseur chant (min)	Espesor borde (mín)	mm	0.3	inch	0,01
Epaisseur chant (max)	Espesor borde (máx)	mm	3	inch	0,1
Vitesse avance chenille (min)	Velocidad de avance oruga (mín)	m/min	10	feet/min	33
Vitesse avance chenille (max)	Velocidad de avance oruga (máx)	m/min	40	feet/min	132
Types de colle	Colas utilizables	Type	Hot melt/Pur	Tipo	Hot melt/Pur



Biesse in the World

BIESSE BRIANZA

Seregno (Milano)
Tel. +39 0362 27531_Fax +39 0362 221599
biessebrianza@biesse.it - www.biesse.com

BIESSE TRIVENETO

Codognè (Treviso)
Tel. +39 0438 793711_Fax +39 0438 795722
ufficio.commerciale@biessetriveneto.it - www.biesse.com

BIESSE DEUTSCHLAND GMBH

Elchingen
Tel. +49 (0)7308 96060_Fax +49 (0)7308 960666
biesse.sued@biesse.de
Loehne
Tel. +49 (0)5731 744870_Fax +49 (0)5731 744 8711
biesse.nord@biesse.de

BIESSE GROUPE FRANCE S.A.R.L.

Chaponnay, Lyon
Tel. +33 (0)478 967329_Fax +33 (0)478 967330
commercial@biessefrance.fr - www.biessefrance.fr

BIESSE IBERICA WOODWORKING MACHINERY S.L

Hospitalet, Barcelona
Tel. +34 (0)93 2631000_Fax +34 (0)93 2633802
biesse@biesse.es - www.biesse.es
Serranillos del Valle, Madrid
Tel. +34 (0)91 8103540

BIESSE GROUP UK LTD.

Daventry, Northants
Tel. +44 1327 300366_Fax +44 1327 705150
info@biesse.co.uk - www.biesse.co.uk

BIESSE SCANDINAVIA

Representative Office of Biesse S.p.A.
Jönköping, Sweden
Tel. +46 (0)36 150380_Fax +46 (0)36 150380
biesse.scandinavia@telia.com
Service:
Tel. +46 (0) 471 25170_Fax +46 (0) 471 25107
biesse.scandinavia@ionstenberg.se

BIESSE AMERICA INC.

Charlotte, North Carolina
Tel. +1 704 357 3131_Fax +1 704 357 3130
sales@biesseamerica.com
www.biesseamerica.com

BIESSE CANADA INC.

Terrebonne, Québec
Tel. +1 450 477 0484_Fax +1 450 477 0284
sales@biessecanada.com
Mississauga, Ontario
Tel. +1 905 795 0220_Fax +1 905 564 4939
biesseto@sympatico.ca
Surrey, British Columbia
Tel. +1 604 588 1754_Fax +1 604 588 1745
biesse@telus.net

BIESSE ASIA PTE LTD.

Singapore
Tel. +65 6368 2632_Fax +65 6368 1969
mail@biesse-asia.com

BIESSE INDONESIA

Representative office of Biesse Asia Pte. Ltd
Jakarta
Tel. +62 21 52903911_Fax +62 21 52903913
biesse@indo.net.id

BIESSE MALAYSIA

Representative office of Biesse Asia Pte. Ltd
Selangor
Tel./Fax +60 3 7955 4960
biessekl@tm.net.my

BIESSE INDIA

Branch office of Biesse Asia Pte. Ltd
Bangalore
Tel. +91 80 2352345/46_Fax +91 80 2352348
biesseindia@vsnl.net

BIESSE RUSSIA

Representative Office of Biesse S.p.A.
Moscow
Tel. +7 095 9565661_Fax +7 095 9565662
sales@biesse.ru - www.biesse.ru

BIESSE UKRAINE

Representative Office of Biesse S.p.A.
Kiev
Tel. +380 (0)44 2386904_Fax +380 (0)44 5685829

BIESSE GROUP AUSTRALIA PTY LTD

Sydney, New South Wales
Tel. +61 (0)2 9609 5355_Fax +61 (0)2 9609 4291
nsw@biesseaustralia.com.au/www.biesseaustralia.com.au
Melbourne, Victoria
Tel. +61 (0)3 9314 8411_Fax +61 (0)3 9314 8511
vic@biesseaustralia.com.au
Brisbane, Queensland
Tel. +61 (0)7 3390 5922_Fax +61 (0)7 3390 8645
qld@biesseaustralia.com.au
Adelaide, South Australia
Tel. +61 (0)8 8297 3622_Fax +61 (0)8 8297 3122
sa@biesseaustralia.com.au
Perth, Western Australia
Tel. +61 (0)8 9248 5677_Fax +61 (0)8 9248 5199
wa@biesseaustralia.com.au

BIESSE GROUP NEW ZEALAND PTY LTD

Auckland
Tel. +64 (0)9 820 0534_Fax +64 (0)9 820 0968
sales@biessenewzealand.co.nz

www.biesse.com

Les données techniques et les illustrations n'engagent pas la responsabilité de Biesse Spa. Biesse Spa se réserve le droit de les modifier sans avis préalable.

Biesse Spa se reserva el derecho de aportar modificaciones ya sea sobre los productos como sobre la documentación, sin ningún preaviso. Las imágenes propuestas son indicativas.