

RO VER A SMART FT

ОБРАБАТЫВАЮЩИЙ
ЦЕНТР С ЧПУ



 **BIESSE**

50 YEARS

 **BIESSEGROUP**

КОМПАКТНЫЙ СТАНОК К УСЛУГАМ НЕБОЛЬШИХ ФАБРИК



РЫНОК ЗАПРАШИВАЕТ

изменения в производственных процессах, которые позволили бы принять как можно больше производственных заданий. Всё это при условии поддержания высочайших стандартов качества и персонализации конечной продукции при точном выдерживании кратчайших сроков поставки.

BIESSE ОТВЕЧАЕТ

инновационными, но при этом простыми технологическими решениями для обработки типа "Nesting". **ROVER A SMART FT** - это новый обрабатывающий центр с числовым программным управлением, крайне компактный, но с высокими характеристиками, имеет портальную конструкцию, оснащён бамперами новой системы для максимальной защиты. ROVER A SMART FT спроектирован для обработки древесины и её производных. Это идеальное решение для мастерских, а также малых и средних предприятий, которые требуют качества обработки и простоты использования при сокращённой производственной площади.



ROVER A SMART FT

- ✔ ОДИН ОБРАБАТЫВАЮЩИЙ ЦЕНТР ДЛЯ РАЗЛИЧНЫХ ОБРАБОТОК
- ✔ ОЧЕНЬ КОМПАКТНЫЙ И ЭРГОНОМИЧНЫЙ
- ✔ МАКСИМАЛЬНАЯ ГИБКОСТЬ “ПО МЕРКЕ”
- ✔ ПРОДВИНУТАЯ ТЕХНОЛОГИЯ, ДОСТУПНАЯ ДЛЯ ВСЕХ
- ✔ МАКСИМАЛЬНАЯ ЭРГОНОМИЧНОСТЬ И БЕЗОПАСНОСТЬ ДЛЯ ОПЕРАТОРА.

ОДИН ОБРАБАТЫВАЮЩИЙ ЦЕНТР ДЛЯ ИСПОЛНЕНИЯ МНОГИХ ОБРАБОТОК

Rover A SMART FT эффективно выполняет операции по технологии нестинг для фасадов и элементов мебели, обработки с помощью 5 осей, гравировку по массиву, панелям и дверям. Этот обрабатывающий центр позволяет получать готовую продукцию, полностью обработанную на одном лишь станке.

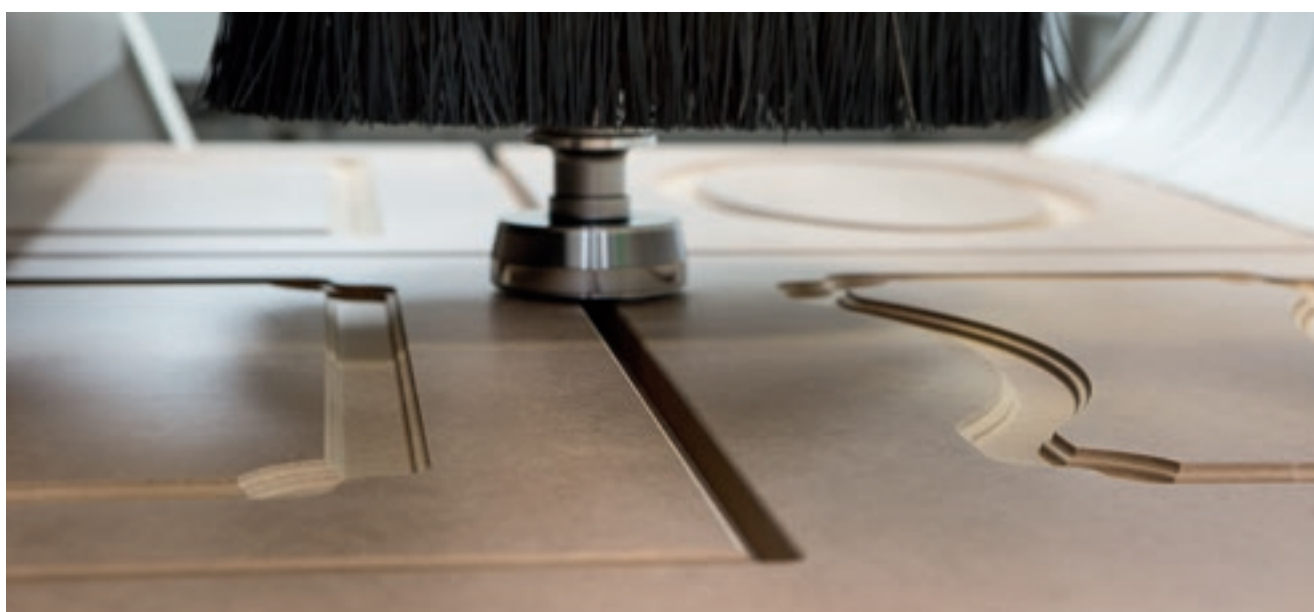



КОМПАКТНЫЙ И ЭРГОНОМИЧНЫЙ



Крайне компактный станок, разработанный в целях наилучшей адаптации в производственные площади. Позволяет оператору постоянно получать доступ со всех сторон в полной безопасности и без препятствий на полу.



ОДНО ИЗ НАИБОЛЕЕ КОМПАКТНЫХ ТЕХНИЧЕСКИХ РЕШЕНИЙ НА РЫНКЕ.



Оператор может постоянно проверять качество обработки без малейших трудностей.

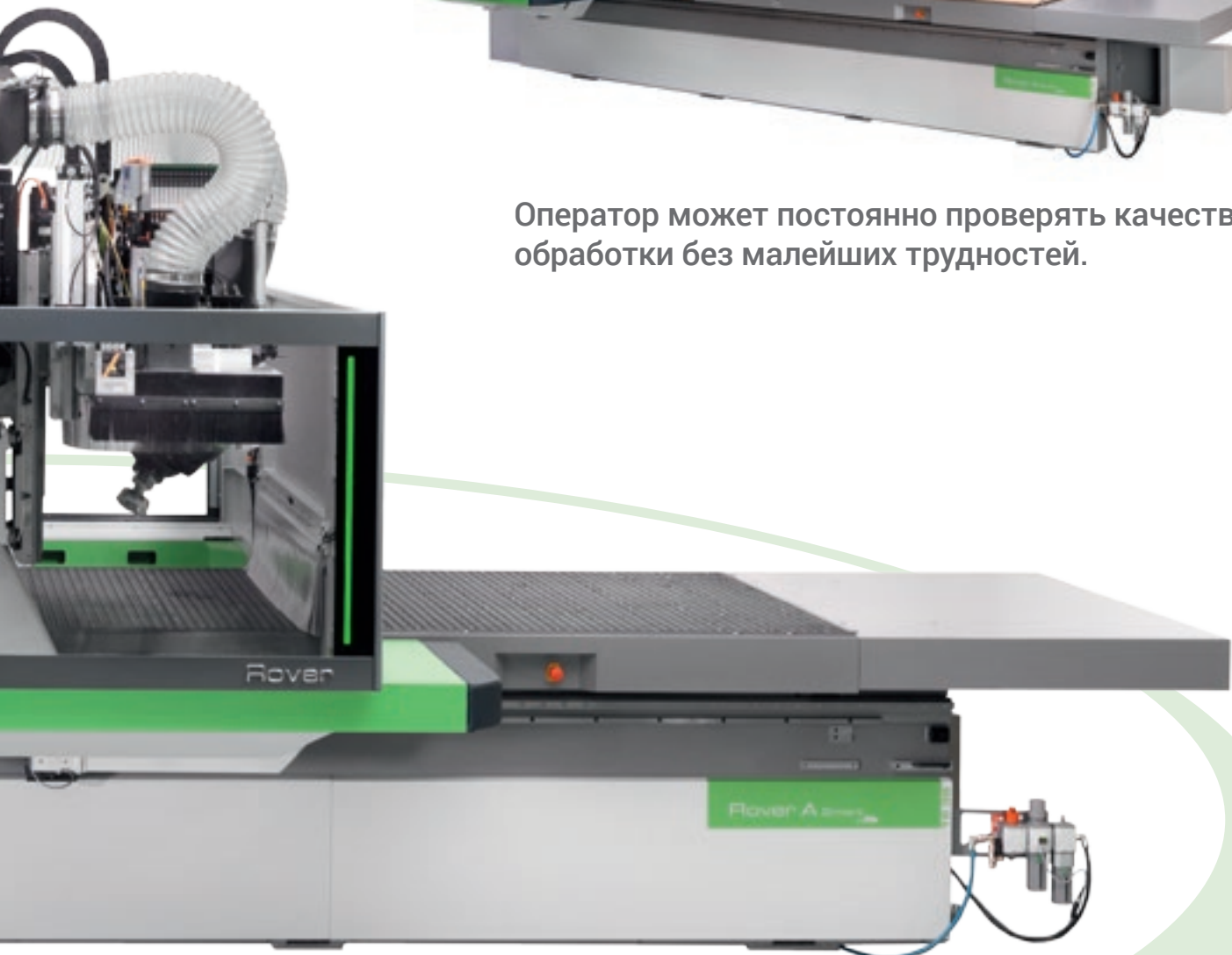

МАКСИМАЛЬНАЯ ГИБКОСТЬ ПО МЕРКЕ

Широкая гамма доступных размеров позволяет обрабатывать панели любых величин, типичных для нестинга, что даёт возможность клиенту подобрать станок, наиболее приспособленный к его нуждам.



Rover A SMART FT 1224
Rover A SMART FT 1531
Rover A SMART FT 1536
Rover A SMART FT 1836
Rover A SMART FT 2231
Rover A SMART FT 2243

ПРОДВИНУТАЯ ТЕХНОЛОГИЯ РАБОЧЕГО СТОЛА ДЛЯ ОБРАБОТКИ С МАКСИМАЛЬНОЙ НАДЕЖНОСТЬЮ ПАНЕЛЕЙ РАЗЛИЧНЫХ ТИПОВ И РАЗМЕРОВ



Позиционируемые непосредственно на подкладочной плите вакуумные модули. Модули могут использоваться без вспомогательной вакуумной системы простым и быстрым способом.



Рабочий стол из стратифицированного фенола с вакуумной системой.

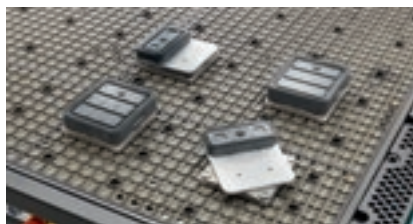

Вакуумные модули, свободно позиционируемые на рабочем столе FT без соответствующих подсоединений.

РАБОЧИЙ ЦЕНТР С ВЫСОКОЙ ПРОПУСКНОЙ СПОСОБНОСТЬЮ ВОЗДУШНЫХ КАНАЛОВ ДЛЯ ЭФФЕКТИВНОГО РАСПРЕДЕЛЕНИЯ ВАКУУМА.

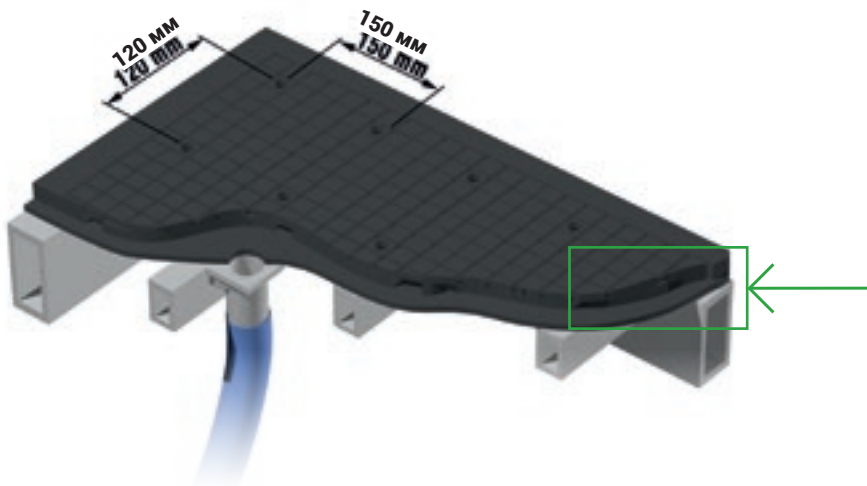

Многозонная технология, которая автоматически подстраивает вакуум станка к различным размерам панелей, используемых клиентом на своём производстве.

КАМЕРА РАСПРЕДЕЛЕНИЯ
ВАКУУМА



Вакуумная фиксация прекрасно подстраивается к размерам панели и позволяет производить переход от одного формата к другому без необходимости ручных операций.



IDE NTITY

ФУНКЦИОНАЛЬНЫЙ ДИЗАЙН

Инновационная и концептуальная эстетика характеризует отличительную неповторимость Biesse.

Защитный люк из прозрачного противоударного поликарбоната разработан для обеспечения максимальной видимости оператору. Имеет светодиод с 5 цветами, показывающий в реальном времени состояние станка, и позволяет удобно и в полной безопасности отслеживать фазы обработки.

ROVER

ПРОДВИНУТАЯ ТЕХНОЛОГИЯ, ДОСТУПНАЯ ДЛЯ ВСЕХ



Rover A SMART FT несёт на себе те же компоненты, которые используются на станках более высокой гаммы. Электрошпиндель, сверлильная голова и агрегаты спроектированы и выполнены для Biesse подразделением HSD, предприятием, являющемся мировым лидером в данном секторе.



Максимально возможные характеристики сверления - до 25 независимых шпинделей и встроенная пыльная группа.



**НОВАЯ ОСЬ С TORQUE:
БОЛЕЕ ТОЧНАЯ,
БОЛЕЕ БЫСТРАЯ,
БОЛЕЕ ПРОЧНАЯ.**



Электрошпиндели для любых применений:
- до 19,2 кВт производства HSD, жидкостное охлаждение, с автоматической сменой инструмента HSK F63, 1.000-24.000 об/мин.

МАГАЗИНЫ БОЛЬШОЙ ЁМКОСТИ ДЛЯ ВЫПОЛНЕНИЯ ЛЮБОГО ТИПА ОБРАБОТКИ

24-х местный магазин инструментов позволяет иметь все необходимые для обработки агрегаты наготове. При переходе к следующей операции, вмешательство оператора не требуется.

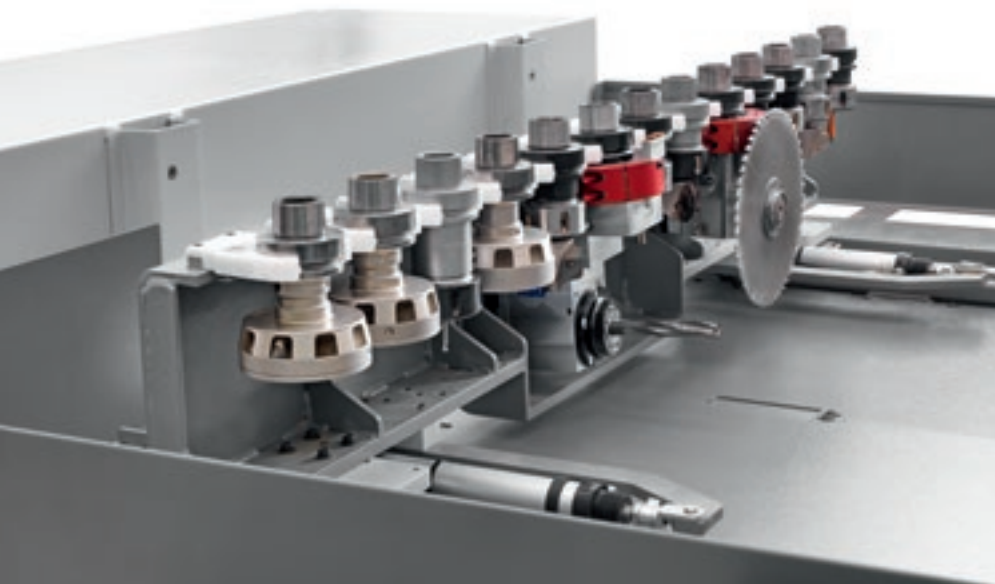

Гребенчатый магазин на 13-16 позиций предоставляет в распоряжение пользователя простое и функциональное решение с компактными размерами.

Револьверный магазин на 8 позиций, жёстко закреплённый на балке станка.

ПОЛНАЯ ГАММА АГРЕГАТОВ



ВЫСОКАЯ НАДЁЖНОСТЬ И ДОЛГОВЕЧНОСТЬ

Rover A SMART FT имеет массивную сбалансированную структуру, спроектированную так, чтобы переносить максимальные усилия при обработках без потерь качества готовой продукции.

Портальная конструкция с двойным электроприводом разработана для повышения стандартов точности и надёжности при выполнении обработок.



Автоматическая смазка - это опция, которая обеспечивает непрерывную смазку основных систем перемещения станка без необходимости вмешательства оператора.



Система кондиционирования электрошкафа в стандартной конфигурации гарантирует надёжность и долговечность всех электротехнических компонентов.



МАКСИМАЛЬНАЯ ЧИСТОТА ПРОДУКЦИИ И ЦЕХА



Вытяжной кожух, регулируемый в 6 положениях.

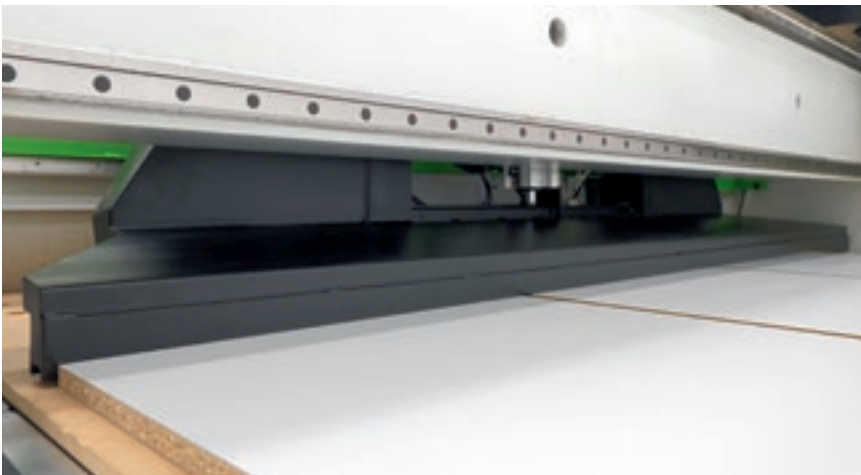

Планка «Sweeper Arm» со встроенной вытяжкой позволяет производить одновременно выгрузку детали и очистку подкладной панели, не прибегая к ручным операциям, что, в свою очередь, увеличивает производительность.



Система аспирации стружки, располагаемая между станком и транспортёром выгрузки, обеспечивает максимальную степень очистки деталей.

Поставляются различные опционные решения по очистке панелей и окружающей станок среды, что позволяет оператору не терять время на операции по уборке.

NESTING

ПРОИЗВОДСТВЕННАЯ ЭКОНОМИЯ

Большая производительность и эффективность при поддержании высоких стандартов качества и быстрых сроках поставки. Великолепное сочетание оптимизации работы Biesse и итальянской технической мысли.

Обработывающие центры компании Biesse для нестинга и гравировки, компактные, но конкурентоспособные, используют те же компоненты высокого уровня, что и вся продукция гаммы Rover. Выдают готовые изделия, обработанные на одном станке, и предлагают различные решения по загрузке и выгрузке, персонализируемые в зависимости от производственных потоков, что значительно сокращает затраты.



МАКСИМАЛЬНАЯ ЭРГОНОМИЧНОСТЬ И БЕЗОПАСНОСТЬ ДЛЯ ОПЕРАТОРА

Станки Biesse разработаны для обеспечения абсолютно безопасных рабочих условия для оператора.

Новое решение с полным комплектом бамперов позволяет в любой момент получать доступ к рабочему столу в условиях максимальной безопасности со всех сторон.



Многослойные боковые шторы для защиты рабочей головы.



Полная защита рабочей головы. Широкий открывающийся люк обеспечивает максимальную видимость обработки и лёгкость доступа к рабочим группам.

ТЕХНОЛОГИЯ НА СЛУЖБЕ ПОЛЬЗОВАТЕЛЯ

ПК с операционной системой Windows, работающей в реальном времени, и программный интерфейс bSolid, включающий систему предотвращения столкновений.



МАКСИМАЛЬНАЯ ВИДИМОСТЬ РАБОЧЕЙ ГОЛОВЫ В ЛЮБОМ ПОЛОЖЕНИИ

Светодиодная полоска с 5 цветами, указывающими на состояние станка в реальном времени, позволяет производить визуальный контроль станка со стороны оператора в любой момент.



ИНТЕГРИРУЕМОСТЬ В ПРОИЗВОДСТВЕННЫЕ ПРОЦЕССЫ



Возможна конфигурация станка в маятниковом исполнении, чтобы обрабатывать панели попеременно также и по противоположному координатному центру, производя таким образом операции по загрузке и выгрузке в скрытое время.

Идентификация и отслеживание панели в потоке благодаря автоматическому или ручному нанесению этикеток.



Значительное сокращение времени простоя станка благодаря ленточному транспортёру выгрузки, позволяющему выгружать обработанные панели различной толщины за рабочую зону станка.

КОНФИГУРАЦИИ

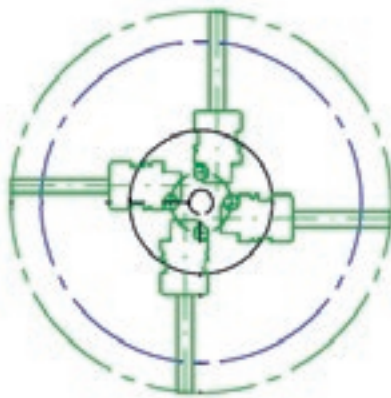
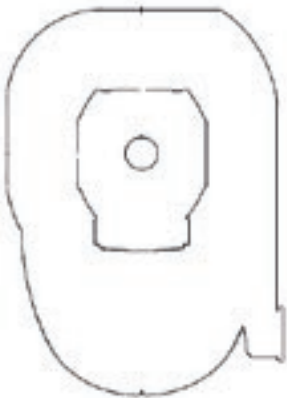
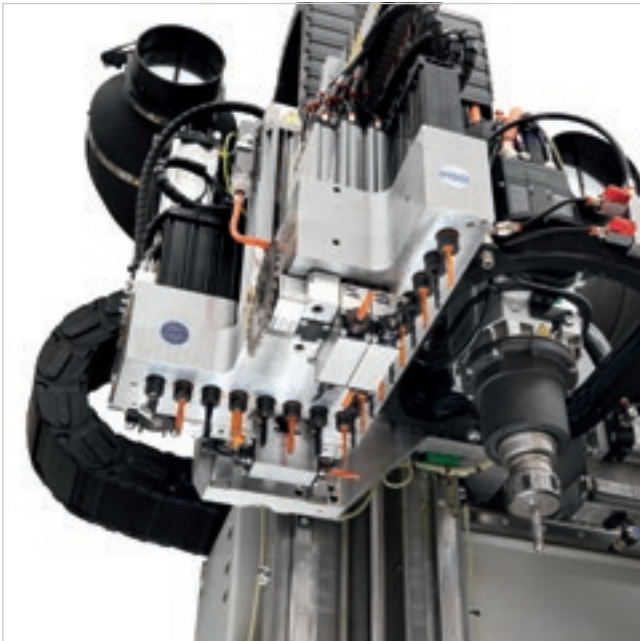

Электршпиндели мощностью 13.2 кВт, 3 и 5 осей.

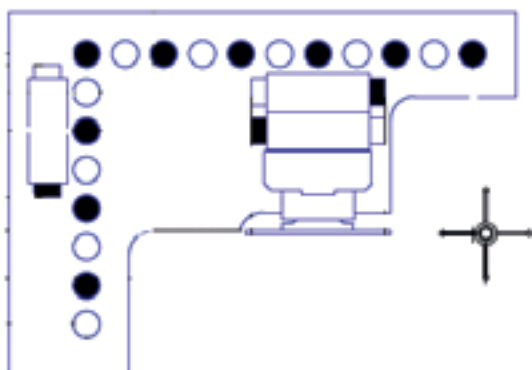

Сверлильная голова на 25 мест BH25.

САМАЯ СОВРЕМЕННАЯ ТЕХНОЛОГИЯ ВСЕГДА ПОД РУКОЙ



▣ bPAD

Консоль управления Wi-Fi для выполнения основных функций, необходимых на этапе подготовки рабочей зоны, а также оснащения рабочих групп и магазинов инструментов. bPad - это ценный инструмент при удалённой поддержке благодаря видеокамере и сканеру штрих-кодов.



▣ bTOUCH

Новый сенсорный экран 21,5" обеспечивает интерактивное взаимодействие между пользователем и управляемым устройством, выполняя все функции, которые обычно исполняются при помощи мыши и клавиатуры. Полностью интегрирован в bSuite 3.0 (и последующие версии), оптимизирован для сенсорного управления и использует с максимальной простотой программные функции Biesse, установленные на станке.

УНИКАЛЬНЫЕ ПРЕИМУЩЕСТВА: ВЫСОЧАЙШЕЕ КАЧЕСТВО ОТДЕЛКИ,
МЕНЬШЕЕ ЭНЕРГОПОТРЕБЛЕНИЕ, ПРОСТОТА ИСПОЛЬЗОВАНИЯ

INDUSTRY 4.0 READY



Industry 4.0 - это новый горизонт промышленного производства, базирующийся на цифровых технологиях, а также на станках, которые “общаются” с предприятиями. Оборудование способно самостоятельно обмениваться информацией и взаимодействовать при выполнении производственных процессов, будучи соединённым в интеллектуальные сети.



Задачей Viesse является преобразование фабрик наших клиентов в предприятия, работающие в реальном времени и способные обеспечивать режим “цифрового производства”. Интеллектуальные станки и соответствующее программное обеспечение становятся необходимыми средствами, которые во всём мире облегчают повседневную деятельность тех, кто занимается деревообработкой, и не только их.

ВЫСОКАЯ ТЕХНОЛОГИЯ СТАНОВИТСЯ ДОСТУПНОЙ И ИНТУИТИВНОЙ



**B_SOLID - ПРОГРАММНОЕ ОБЕСПЕЧЕНИЕ
САД/САМ СИСТЕМЫ 3D, КОТОРОЕ ПОЗВОЛЯЕТ,
ИСПОЛЬЗУЯ ЕДИНУЮ ПЛАТФОРМУ, ВЫПОЛНЯТЬ
ОБРАБОТКУ ЛЮБОГО ТИПА БЛАГОДАРЯ КАЛЬНЫМ
МОДУЛЯМ, РАЗРАБОТАННЫМ ДЛЯ СПЕЦИАЛЬНЫХ
ВИДОВ ОБРАБОТКИ.**

- Проектирование в несколько кликов.
- Моделирование процесса обработки для предварительного отображения детали и получения указаний по её проектированию.
- Виртуальная реализация обработки детали для предотвращения столкновений и обеспечения оптимальной настройки станка.
- Моделирование процесса обработки с расчетом рабочего времени.



B_SOLID

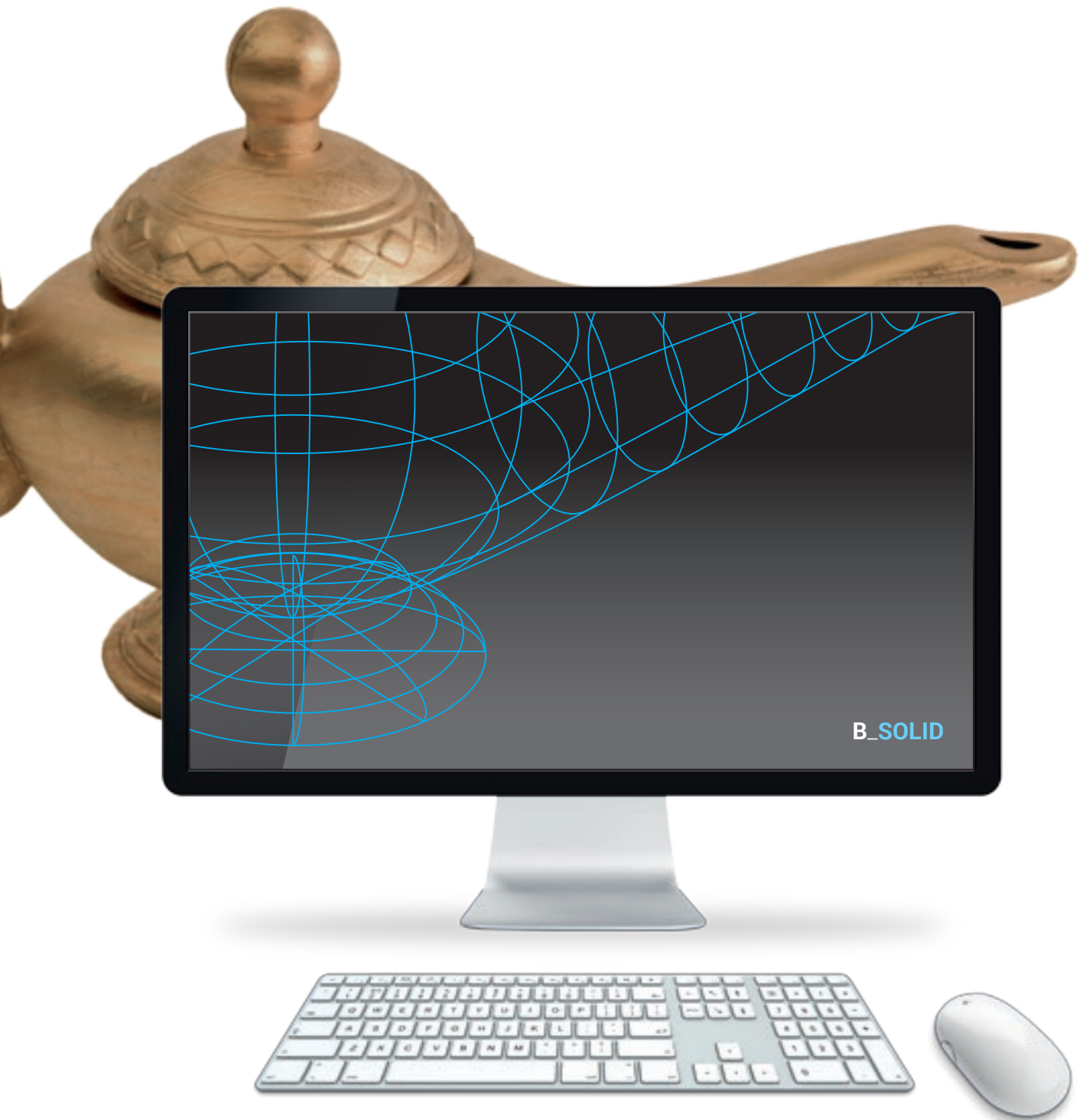

СОКРАЩЕНИЕ ВРЕМЕНИ И ПРОСТОЯ



V_NEST ПРЕДСТАВЛЯЕТ СОБОЙ PLUGIN VSUITE, ПРЕДНАЗНАЧЕННЫЙ ДЛЯ ОБРАБОТКИ ПО ТЕХНОЛОГИИ NESTING. ОН ПОЗВОЛЯЕТ ЛЕГКО СОЗДАВАТЬ СОБСТВЕННЫЕ ПРОЕКТЫ NESTING, СОКРАЩАЯ ПОТРЕБЛЕНИЕ МАТЕРИАЛА И ВРЕМЯ ОБРАБОТКИ.

- ▣ Сокращение стоимости производства.
- ▣ Упрощение работы оператора.
- ▣ Интеграция с программным обеспечением предприятия.





ИДЕИ ВОПЛОЩАЮТСЯ В ФОРМУ И МАТЕРИЮ



V_SABINET ПРЕДСТАВЛЯЕТ СОБОЙ УНИКАЛЬНОЕ РЕШЕНИЕ ДЛЯ УПРАВЛЕНИЯ ПРОИЗВОДСТВОМ МЕБЕЛИ, ОТ ПРОЕКТИРОВАНИЯ В ФОРМАТЕ 3D ДО КОНТРОЛЯ ПРОИЗВОДСТВЕННОГО ПОТОКА. ДЕЛАЕТ ВОЗМОЖНЫМ СОЗДАНИЕ ДИЗАЙНА ПОМЕЩЕНИЯ С БЫСТРЫМ ПЕРЕХОДОМ ОТ СОСТАВЛЯЮЩИХ ЕГО ОТДЕЛЬНЫХ ЭЛЕМЕНТОВ ДО ФОТОРЕАЛИСТИЧЕСКИХ КАТАЛОЖНЫХ ИЗОБРАЖЕНИЙ, ОТ ТЕХНИЧЕСКОЙ ПЕЧАТИ ДО ОТЧЕТОВ ПОТРЕБНОСТЕЙ, ВСЕ В ОДНОЙ СРЕДЕ.

V_SABINET FOUR (ДОПОЛНИТЕЛЬНЫЙ МОДУЛЬ) ОБЕСПЕЧИВАЕТ УДОБНОЕ УПРАВЛЕНИЕ ВСЕМИ РАБОЧИМИ ФАЗАМИ (РЕЗКА, ФРЕЗЕРОВАНИЕ, СВЕРЛЕНИЕ, ОБЛИЦОВКА, СБОРКА, УПАКОВКА) ОДНИМ ЩЕЛЧКОМ МЫШИ.

V_SABINET FOUR ВКЛЮЧАЕТ СРЕДУ, ПРЕДНАЗНАЧЕННУЮ ДЛЯ КОНТРОЛЯ В РЕАЛЬНОМ ВРЕМЕНИ ДИНАМИКИ ФАЗ ПРОИЗВОДСТВА. ПОЭТОМУ ОБЕСПЕЧИВАЕТ ПОЛНЫЙ ПОЭТАПНЫЙ КОНТРОЛЬ ЗАКАЗА ЗА СЧЕТ ИСПОЛЬЗОВАНИЯ ГРАФИКОВ И ВИДОВ В ФОРМАТЕ 3D.

B_CABINET



SOPHIA

ДОБАВЛЕННАЯ ЦЕННОСТЬ МАШИН



SOPHIA кибер-платформа интернета вещей, созданная Biesse для своих клиентов, в содружестве с Accenture: для максимальной отдачи и оптимизации производственных процессов.

В режиме реального времени, платформа отслеживает и передает оператору информацию о этапе производства и задействованных станках. Подробные инструкции для еще более эффективной работы.

□ **10% СНИЖЕНИЕ ЗАТРАТ**

□ **50% СОКРАЩЕНИЕ ПРОСТОЕВ
ОБОРУДОВАНИЯ**

□ **10% УВЕЛИЧЕНИЕ
ПРОИЗВОДИТЕЛЬНОСТИ**

□ **80% ЭКОНОМИЯ ВРЕМЕНИ НА
ДИАГНОСТИКУ**

**SOPHIA ВЫВОДИТ ВЗАИМОДЕЙСТВИЕ
С ОПЕРАТОРОМ НА НОВЫЙ УРОВЕНЬ.**

iOT
SOPHIA

IoT - платформа интернета вещей SOPHIA отображает конкретные характеристики станка с его удалённой диагностикой, анализом простоев и профилактикой поломок.

Эта платформа постоянно подключена к центру управления и позволяет оператору оперативно обращаться за помощью в службу поддержки (вызовы через приложение имеют высший приоритет) и вызвать специалиста для диагностики в течение гарантийного периода. С SOPHIA, клиенты получают техническую поддержку первой очереди.

PARTS
SOPHIA

PARTS SOPHIA новый, удобный и индивидуальный инструмент для заказа запасных частей Biesse. Портал предлагает клиентам, дилерам и филиалам компании персональную учетную запись, доступ к обновляемой базе технической документации на приобретенные станки и возможность формировать корзину заказа запасных частей, с отображением информации о текущих складских остатках и стоимости. Более того, ход выполнения заказа можно контролировать в любое время.

 **BIESSE**

в ассоциации с  **accenture**

ТЕХНИЧЕСКИЕ ДАННЫЕ

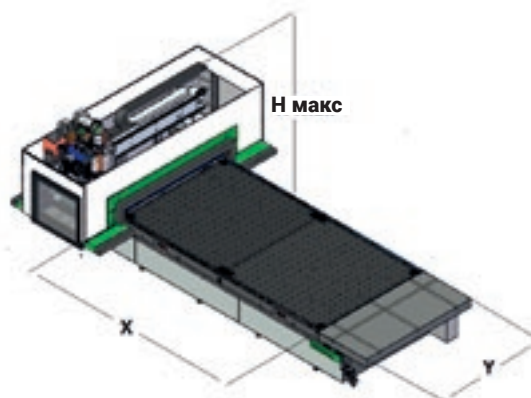

РАБОЧЕЕ ПОЛЕ И ВЫСОТА ПО Z

	X	Y	ПАУЗЫ (4Ax/5Ax)	Z	H макс
	ММ	ММ	ММ	ММ	ММ
Rover A FT 1224	2465	1260	-	200/250	2750
Rover A FT 1531	3100	1560	1126 / 1069	200/250	2750
Rover A FT 1536	3765	1560	1459 / 1401	200/250	2750
Rover A FT 1836	3765	1875	1459 / 1401	200/250	2750
Rover A FT 2231	3100	2205	1126 / 1069	200/250	2750
Rover A FT 2243	4300	2205	1726 / 1669	200/250	2750

СКОРОСТЬ

	X	Y	Z	ВЕКТОРНАЯ СКОРОСТЬ
М/МИН	25	60	20	65

Технические данные и иллюстрации не являются предметом обязательств. Некоторые фотографии воспроизводят станки с опционами. Biesse Spa оставляет за собой право вносить возможные изменения без какого-либо предварительного уведомления.

Уровень удельного звукового давления A (LpA) на рабочем месте оператора станка с лопастным вакуумным насосом Lpa=79dB(A) Lwa=96dB(A). Уровень удельного звукового давления A (LpA) на рабочем месте оператора и уровень удельной звуковой мощности (LwA) при работе на станке с эксцентриковым вакуумным насосом Lwa=83dB(A) Lwa=100dB(A). Погрешность измерения K dB(A) 4

Измерения произведены с соблюдением нормативов UNI EN 848-3:2007, UNI EN ISO 3746: 2009 (звуковое давление) и UNI EN ISO 11202: 2009 (звуковое давление на рабочем месте оператора) при проходе панелей. Указанные значения шума являются уровнями испускания и не могут служить в качестве точных оперативных значений. Несмотря на существование связи между уровнем испускания шума и экспозиции, эта связь не может быть использована в качестве точной методики для установления необходимости принятия дополнительных мер. Факторы, определяющие уровень экспозиции, которой подвергается рабочая сила, включают в себя длительность экспозиции, характеристики рабочего помещения, иные источники пыли и шума и т. п., то есть количество рядом стоящих станков и другие сопутствующие процессы. В любом случае эта информация позволяет пользователю станка лучше произвести оценку опасности и рисков.

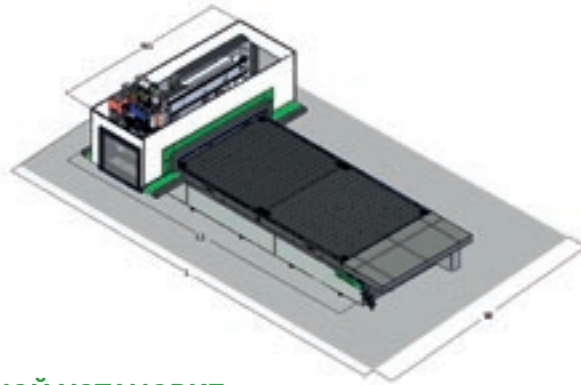

ГАБАРИТЫ ПРИ ОДИНОЧНОЙ УСТАНОВКЕ

ДОСТУП СО ВСЕХ СТОРОН	L	L1	W	W1
	CE / NCE	CE / NCE	CE / NCE	CE / NCE
	MM	MM	MM	MM
Rover A FT 1224	6380	5379	4136	3136
Rover A FT 1531	7020	6019	4436	3436
Rover A FT 1536	7680	6680	4436	3436
Rover A FT 1836	7680	6680	4752	3752
Rover A FT 2231	7020	6019	5082	4082
Rover A FT 2243	8210	7215	5082	4082

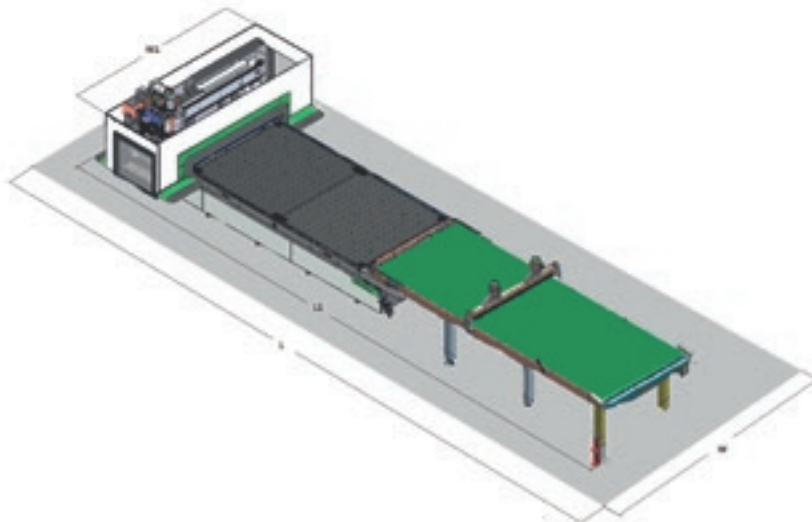

ГАБАРИТЫ С ЛЕНТОЧНЫМ ТРАНСПОРТЁРОМ ВЫГРУЗКИ

ДОСТУП СО ВСЕХ СТОРОН	L	L1	W	W1
	CE / NCE	CE / NCE	CE / NCE	CE / NCE
	MM	MM	MM	MM
Rover A FT 1224	8680	7779	4136	3136
Rover A FT 1531	9870	8965	4436	3436
Rover A FT 1536	11210	10306	4436	3436
Rover A FT 1836	11210	10306	4752	3752
Rover A FT 2231	9870	8965	5082	4082
Rover A FT 2243	12270	11367	5082	4082

СЕРВИС И ЗАП ЧАСТИ

Прямое и оперативное взаимодействие между службами Сервиса и Запасных частей при обработке заявок на ремонт. Индивидуальная техническая поддержка ключевых клиентов специалистами Biesse в головном офисе и на местах.

СЕРВИС BIESSE

- ✔ Монтаж и наладка оборудования.
- ✔ Учебный центр для сотрудников Biesse и Дилеров; обучение клиента непосредственно на производстве.
- ✔ Технические осмотры, модернизация, ремонт и обслуживание.
- ✔ Поиск и устранение неисправностей, удалённая диагностика.
- ✔ Обновление программного обеспечения.

500

сервисных специалистов Biesse в Италии и по всему миру.

50

сервисных специалистов Biesse для дистанционной технической поддержки.

550

сертифицированных дилеров.

120

учебных курсов на разных языках ежегодно.

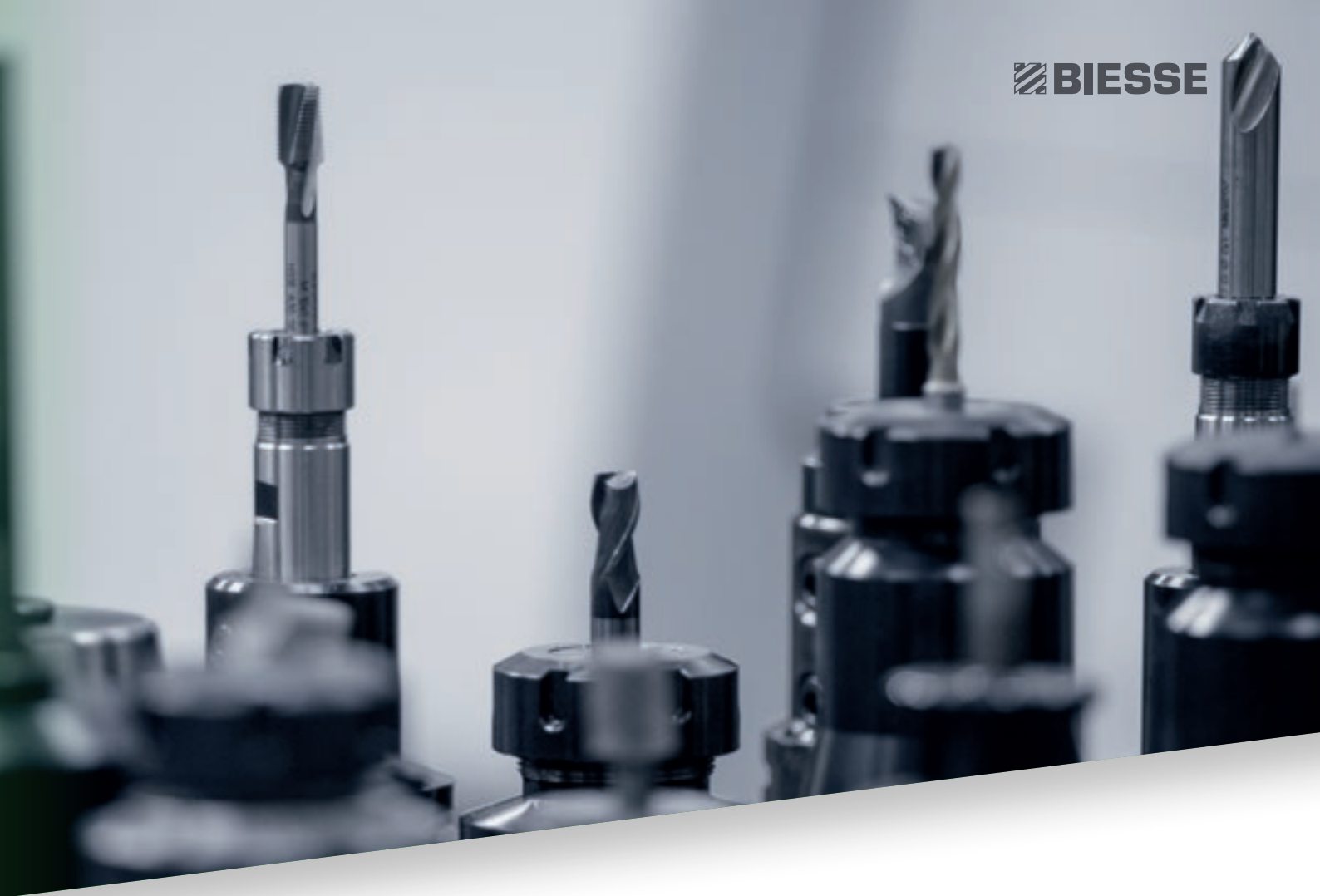
A close-up photograph of several metal drill bits and tool components, arranged in a row. The focus is sharp on the central bit, while the others are slightly blurred in the foreground and background.

Biesse Group выстраивает, поддерживает и развивает прямые и конструктивные отношения с клиентом, чтобы всегда быть в курсе его потребностей, улучшать продукцию и услуги, предоставляемые через два профильных подразделения: Сервис и Запасные части.

Международная команда высококвалифицированных специалистов Biesse круглосуточно поддерживает клиентов для оперативного устранения неисправностей и поставки запасных частей.

ЗАПАСНЫЕ ЧАСТИ BIESSE

- ✔ Оригинальные запасные части Biesse и комплект запасных частей, персонализируемых в зависимости от модели станка.
- ✔ Помощь в идентификации детали.
- ✔ Офисы курьерских служб DHL, UPS и GLS, расположенные непосредственно на складе запчастей Biesse для ежедневных отгрузок.
- ✔ Оптимальное время выполнения заказа благодаря глобальной разветвленной сети дистрибуции с автоматизированными складами.

92%

заказов на устранение простоя станка, обработанных в течение 24 часов.

96%

заказов, выполняемых к заявленной дате.

100

специалистов по запчастям в Италии и в мире.

500

заказов, обрабатываемых ежедневно.

СДЕЛАНО С BIESSE

МЭЙТОН И BIESSE СОЗДАЮТ МУЗЫКУ ВМЕСТЕ

При помощи более чем 1200 моделей гитар, произведённых для тысяч профессиональных музыкантов, "Мэйтон Гитарз" заявляет о себе в мире, становясь одним из самых успешных австралийских производителей. "Наилучшая гитара - это та, которую требует рынок" - утверждает Патрик Эванс, ответственным за разработку новой продукции "Мэйтон Гитарз". Непрерывное развитие технологии производства и поиск наиболее подходящего программного обеспечения подвигли "Мэйтон" на поиск новых решений, которые наилучшим образом отвечали бы новым требованиям. Изучив множество различных производителей, в 2008 году "Мэйтон" выбрала Biesse. "Мэйтон" выставляет целый комплекс производственно-технологических требований и даёт своим мастерам возможность достичь максимального уровня качества. Гитара высокого класса - это одновременно и произведение искусства, и отличный музыкальный инструмент. Для получения этих двух результатов необходимо иметь средства, способные производить как тяжёлые, так и одновременно delicate обработки, для получения трёхмерных фигур с минимальными допусками. Biesse поставило фирме "Мэйтон" современные продвинутое решения для процессов обработки, которые придают продукции высокое качество, но, кроме того, позволяют посвящать больше времени ручной отделке, обеспечивая этой продукции уникальность.

В 1995 был установлен первый станок с ЧПУ. Ныне они обладают двумя обрабатывающими центрами, работающими в тандеме способом "нестинг". Rover C - это идеальный высокоточный станок для обработки способом "нестинг", а также и для исполнения сложных форм неподражаемых гитар Мэйтон. Кабина станка новой конструкции даёт прекрасный обзор всех рабочих групп. Biesse - не только производитель станков для изготовления кухонь. Её впечатляющая гамма станков способна обрабатывать широчайший спектр материалов и изделий. "В творческих руках", утверждает Патрик Эванс, - "Biesse становится инструментом мастера. Важно лишь определить нужный для этого станок. Мы открыли для себя, что станок Biesse может сделать для нас гораздо больше, чем мы думали". "Мэйтон" использует два станка Biesse в том числе и для изготовления опытных образцов новой продукции, а также наиболее сложных форм и почти всех частей, которые составляют гитары Мэйтон. Патрик утверждает, что обрабатывающие центры Biesse с ЧПУ используются с высокой скоростью даже при обработке наиболее сложных частей, таких как элегантные грифы гитары. "Нам нужна такая гибкость, чтобы можно было бы быстро переходить от одной модели к другой, и Biesse позволяет нам делать это в крайне эффективной манере." Biesse дарит пользователю творческую свободу

производить изделия в рамках любой концепции, быстро и эффективно. "При помощи станка Biesse с ЧПУ Biesse", - говорит Патрик, - "можно реализовать свои идеи намного быстрее. Благодаря гибкости, предоставляемой станками Biesse, можно изготовить два опытных образца грифов за семь минут! Если бы это делалось вручную, нам бы понадобилось на это целый день. Благодаря использованию оборудования Biesse в этом году стало возможным изготовить восемь новых опытных моделей гитар". Ввод новых станков Biesse позволил фирме "Мэйтон" посвящать больше времени отделочным работам и меньше - изготовлению отдельных деталей. Каждая гитара Мэйтон отделана вручную специализированной командой мастеров. "Мэйтон" доказала, что в Австралии возможно производить гитары наивысшего качества, известные во всём мире, используя австралийскую древесину и авангардную технологию. "Мэйтон" точно знает, как нужно проектировать и производить продукцию, уникальную в своём роде - высококачественную гитару, и при помощи Biesse как ценного партнёра одни из лучших гитар в мире получают путёвку в жизнь.

Выдержка из интервью с Патриком Эвансом, ответственным за разработку новой продукции "Мэйтон Гитарз" - Австралия.

СТРОИТЕЛИ ХРАМА «САГРАДА ФАМИЛИЯ» ПОСТАВИЛИ НА BIESSE

Плотники знаменитой базилики, спроектированной Антонио Гауди, приобретают обрабатывающий центр BIESSE, на котором будут в основном изготавливать формы для производства каменных, мраморных и цементных элементов, а также модулей для опалубок. Говорит Сальвадор Гвардиола, плотник с огромным опытом, специализирующийся на изготовлении плавучих средств и автор реконструкции двух каравелл, на которых Колумб плывал в Америку, вот уже 19 лет как прораб стройки «Саграда Фамилия»: «Мы вы-

брали BIESSE за качество обрабатывающего центра и за уровень его технического сервиса», - утверждает Гвардиола, - «станок не должен останавливаться: в некоторые дни он работает 24 часа в сутки, поэтому нам необходимо иметь возможность немедленно реагировать на любые неожиданности» Технический сервис BIESSE на стройке «Саграда Фамилия» будет действительно эффективным, точным и пунктуальным благодаря онлайн-сервису, который престижная итальянская фирма предоставляет своим клиентам.

LIVE THE EXPERIENC

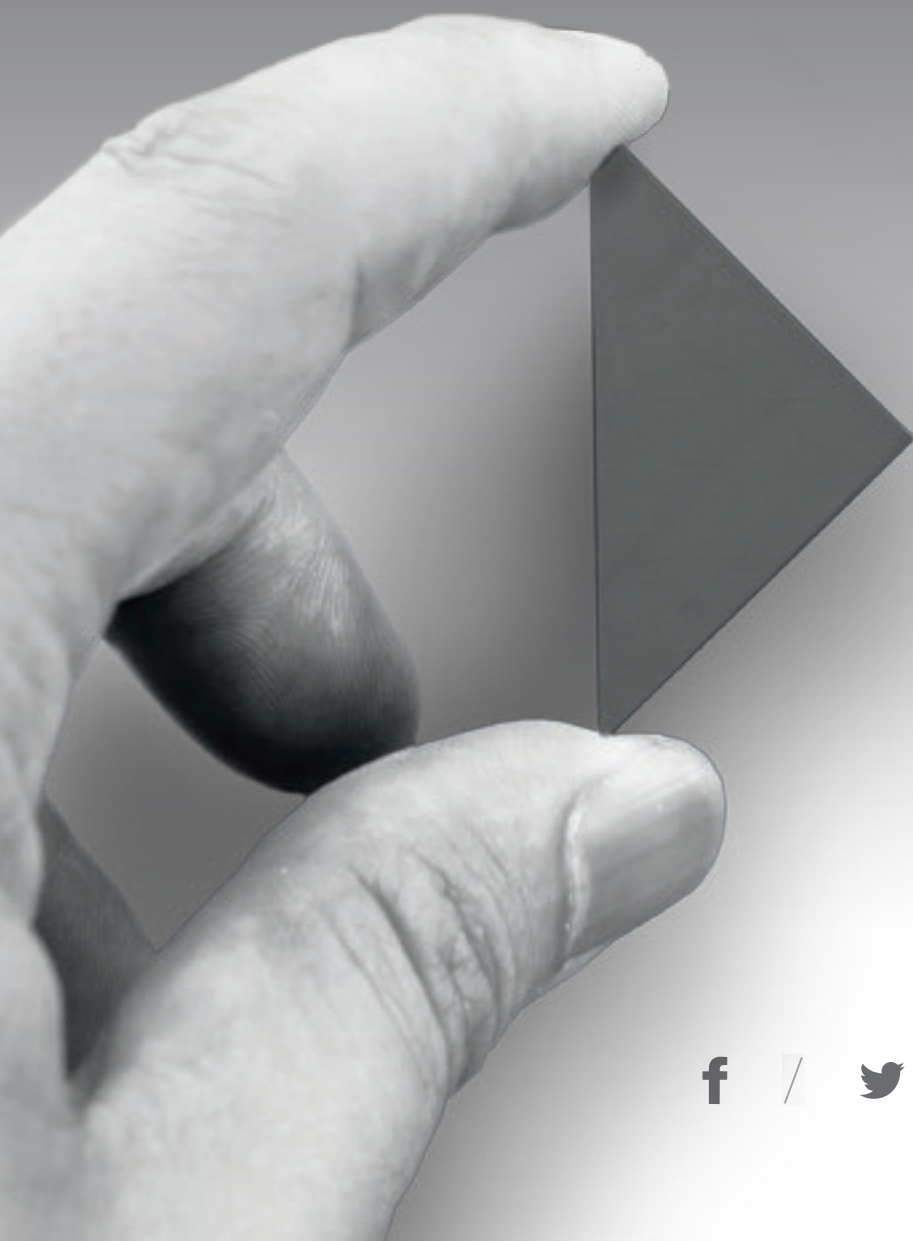

BIESSEGROUP.COM

E



Технологии и сервис, открывающие новые горизонты для успеха наших клиентов по всему миру.

**ПОЛУЧИ ОПЫТ ВМЕСТЕ
С BIESSE GROUP В
НАШИХ КАМПУСАХ
ПО ВСЕМУ МИРУ.**

 **BIESSEGROUP**

