

STREAM A

ORLADORAS MONOLATERAIS
AUTOMÁTICAS

 **BIESSE**

 YEARS
 **BIESSEGROUP**

MÁXIMA CONFIANÇA COM TURNOS MÚLTIPLOS DE TRABALHO

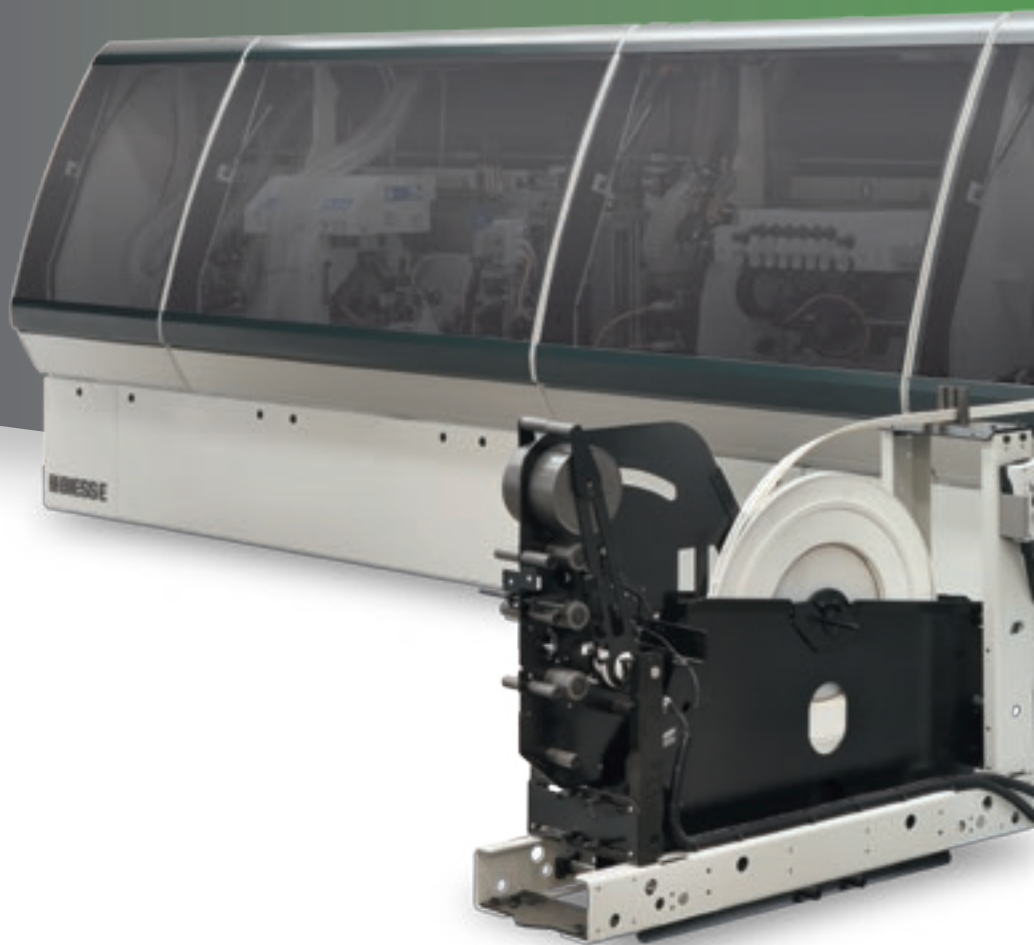

O MERCADO PEDE

uma mudança nos processos de produção que permita aceitar o maior número possível de pedidos. Tudo isto mantendo altos padrões de qualidade, personalização dos produtos fabricados e prazos de entrega rápidos e garantidos, para satisfazer as exigências dos arquitetos mais criativos.

A BIESSE FORNECE

soluções tecnológicas que valorizam e dão suporte à capacidade técnica e ao conhecimento dos processos e materiais. **Stream A** é a nova gama de orladoras monolaterais automáticas concebida para marceneiros e pequenas empresas que pretendem aumentar a sua capacidade de produção. Permite intensificar a produção em até 2 turnos de trabalho. Adapta-se perfeitamente às exigências de usinagem graças à sua capacidade de configuração.



STREAM A

- ✔ A PRECISÃO DE UMA MÁQUINA INDUSTRIAL GRAÇAS À ROBUSTEZ DA ESTRUTURA
- ✔ TECNOLOGIA AVANÇADA PARA UM ACABAMENTO PERFEITO
- ✔ MÁXIMA QUALIDADE DO PRODUTO ACABADO.

A PRECISÃO DE UMA MÁQUINA INDUSTRIAL

A estrutura da máquina é extremamente robusta e rígida, concebida com os instrumentos de cálculo e projeto mais modernos.

A **base monolítica** garante alta estabilidade e permite que a máquina opere em mais de um turno trabalho mantendo um alto padrão de qualidade.



As **colunas robustas** de 25 mm, fixadas diretamente na base, absorvem completamente todas as vibrações geradas durante a usinagem.



O pressor de Correia aplica uma pressão uniforme sobre a superfície do painel, ideal para painéis delicados ou com películas de proteção.

A COLAGEM DE ORLAS DE QUALIDADE

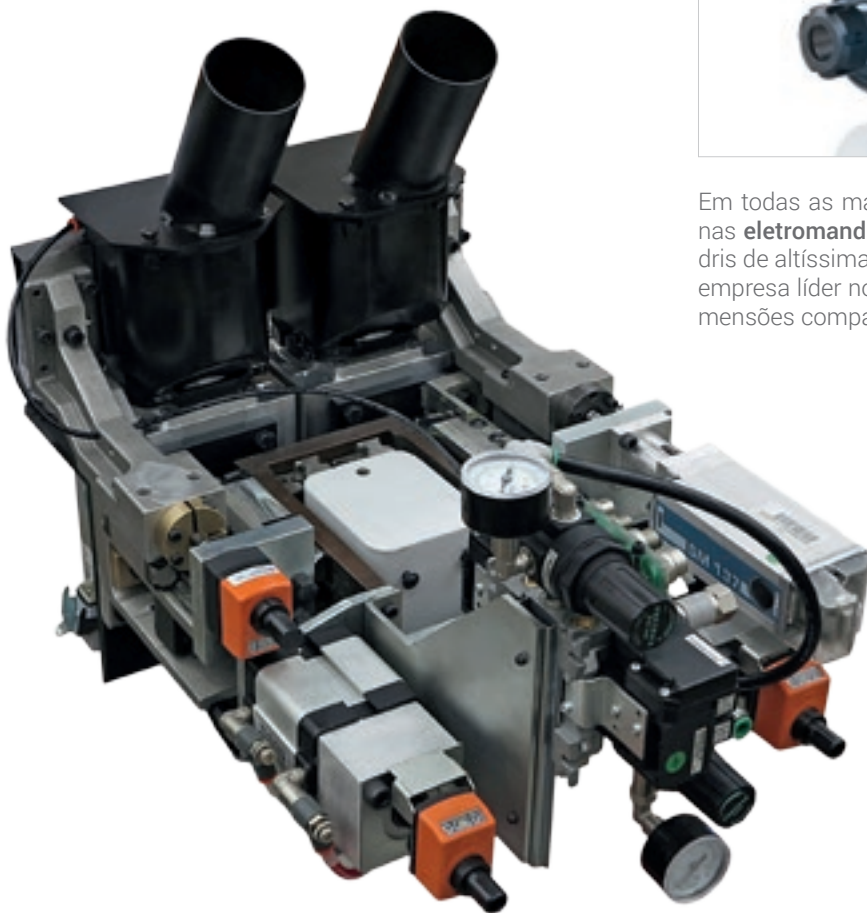

HSD
MECHATRONICS



Rotax
electrospindle

Em todas as máquinas de série Stream são montados apenas **eletromandris da série exclusiva Rotax**. São eletromandris de altíssima qualidade, projetados e realizados pela HSD, empresa líder no setor, que garantem potências elevadas, dimensões compactas e altos padrões de acabamento.

O **Grupo Retificador** com 2 motores com intervenção automática garante uma base perfeita para a colagem.

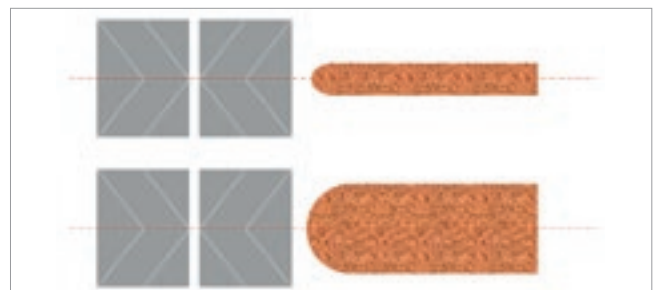

O dispositivo **Autoset para Retificador**, para a centragem automática da ferramenta em relação ao painel, melhora a qualidade diminuindo os tempos de preparação.

Soluções tecnológicas criadas para garantir padrões de alta qualidade.

CUSTO MIZAÇÃO TION



PERSONALIZAÇÃO DE MASSA

Mais de 2,5 bilhões de configurações possíveis para satisfazer qualquer exigência de usinagem.

18 grupos operadores disponíveis, que podem ser combinados e, em alguns casos, repetidos para obter produtos personalizados de alta qualidade. Graças à tecnologia avançada de alguns grupos é possível controlar infinitos posicionamentos de usinagem; a máquina adapta-se ao processo em execução de acordo com a espessura e o material da borda.

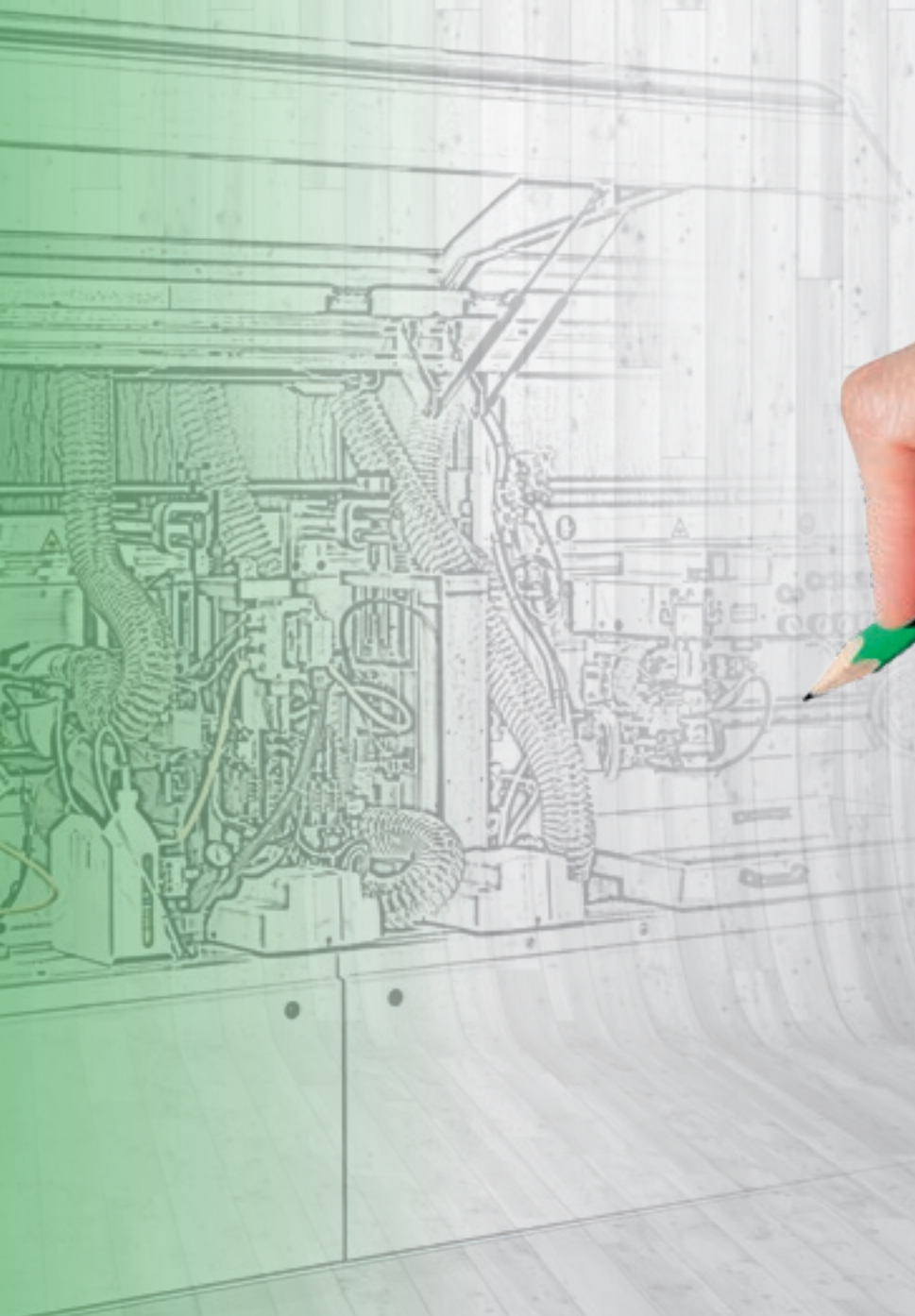

APLICAÇÃO DE ORLAS DE QUALQUER DIMENSÃO

Grupo de cola para a aplicação automática de orlas em rolo e fitas de 0,4 a 22 mm. A máquina de série é fornecida com todas as tecnologias disponíveis para garantir os melhores resultados.

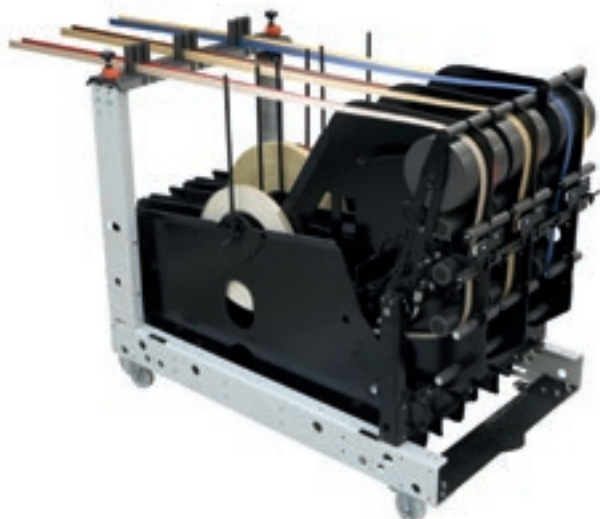
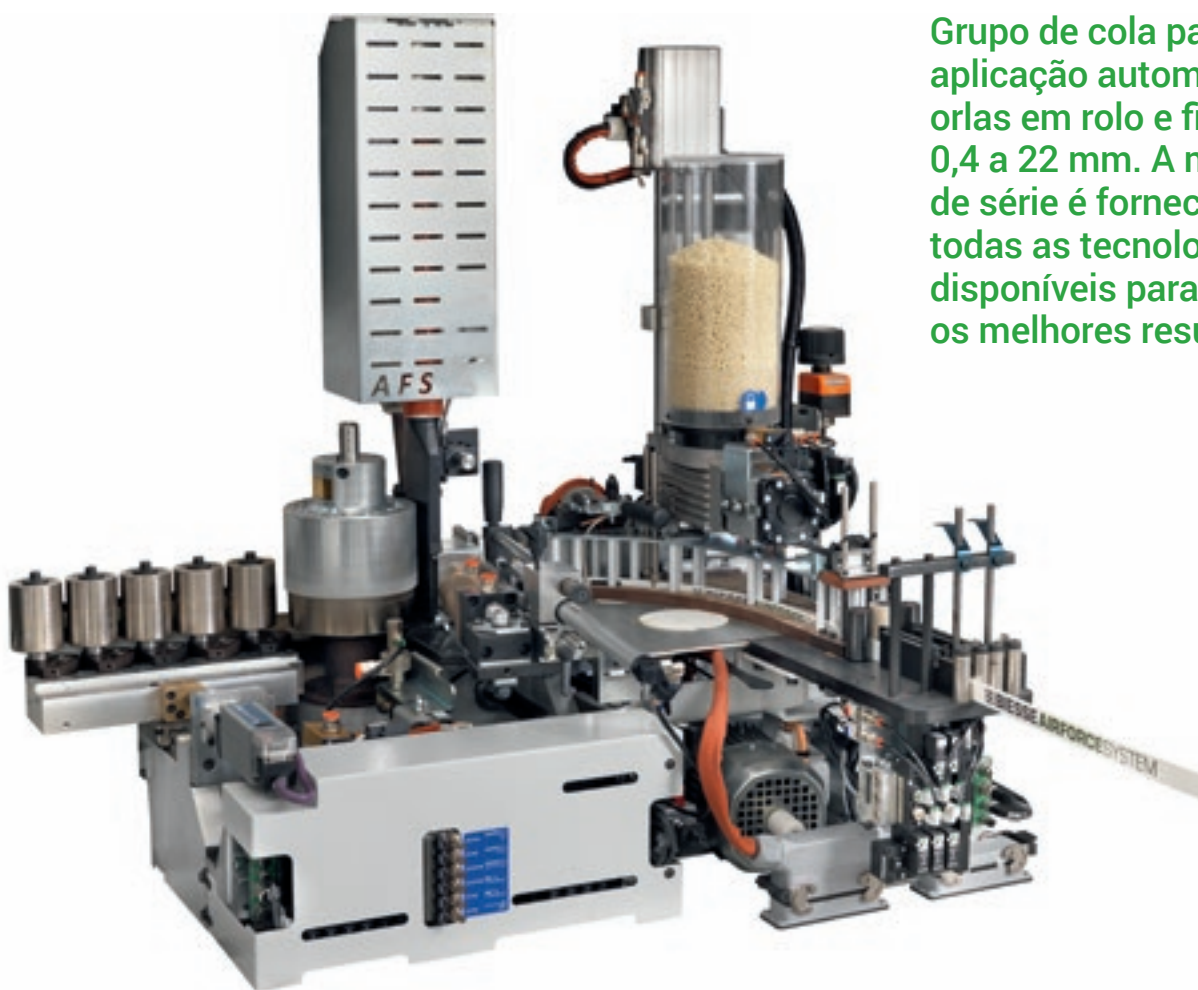

Carregador de bobines

Maior flexibilidade e redução dos tempos de apetrechamento graças ao carregador de até 6 posições para a troca automática das orlas em tempo real.



Depósito de cola

Possui um sistema de pré-cópia para evitar o contato direto entre o rolo e o painel, preservando a qualidade do painel trabalhado e permitindo uma aplicação constante da cola sem desgaste do depósito de cola.



Novo cabeçote de cola especial para utilizar EVA e PUR

- ▀ Um único cabeçote capaz de processar EVA e PUR em grãos
- ▀ Alta flexibilidade graças ao sistema de esvaziamento automático de cola por baixo
- ▀ Ciclo de limpeza do rolo automático em função do comprimento do painel



Pré-fusor para cola EVA

Solução para satisfazer todas as exigências prioritárias de usinagem:

- ▀ maior quantidade de cola disponível
- ▀ controle fácil do nível da cola.



Pré-fusor Top Melt TM20

Novo sistema de fusão da cola poliuretânica pelo alto.

- ▀ Alta flexibilidade de uso.
- ▀ Cola PUR on demand em função da quantidade de cola utilizada.
- ▀ Sistema hermético para garantir uma longa conservação da cola.



Gestão avançada da cola poliuretânica em função das exigências de usinagem.

AIR FORCE SYSTEM

ORLAS INVISÍVEIS

Nenhuma junção, nenhuma linha de cola, perfeita harmonia de fusão com o painel.

AirForceSystem, disponível nas coladeiras de borda da Biesse, utiliza o princípio físico da convecção. Graças a um sistema de ar quente comprimido, a orla é soldada perfeitamente no painel, garantindo uma qualidade de acabamento estético excelente e duradoura.



MÁXIMA PRECISÃO DE USINAGEM

A equipe de Pesquisa e Desenvolvimento projeta soluções de última geração para satisfazer as exigências do mercado e oferecer uma tecnologia de vanguarda, confiável e eficiente.

Confiabilidade e precisão de corte graças ao Grupo topejador para eliminar o excesso de orla no início e no fim do painel. 2 versões disponíveis em função das exigências de usinagem.

IN801

Ótima absorção das vibrações graças ao topejador com movimentação sobre guia linear dupla.



O grupo IN801 de série inclui:

- sistema de aspiração dinâmico que segue cada deslocamento das lâminas
- inclinação automática das lâminas
- sistema de cópia apropriado para processar furos para dobradiças.





O sistema de cópia e rastreo garante uma ótima qualidade de acabamento mesmo com orlas high gloss com película.

IT70P

Topejador linear eletrônico.
Orlas maciças até 12 mm velocidade até 25 m/min



IT90S

Topejador linear pneumático.
Orlas maciças até 12 mm velocidade até 25 m/min.



REDUÇÃO DOS TEMPOS DE PRODUÇÃO

Stream A oferece soluções personalizadas que permitem reduzir os tempos de ajuste e de usinagem.

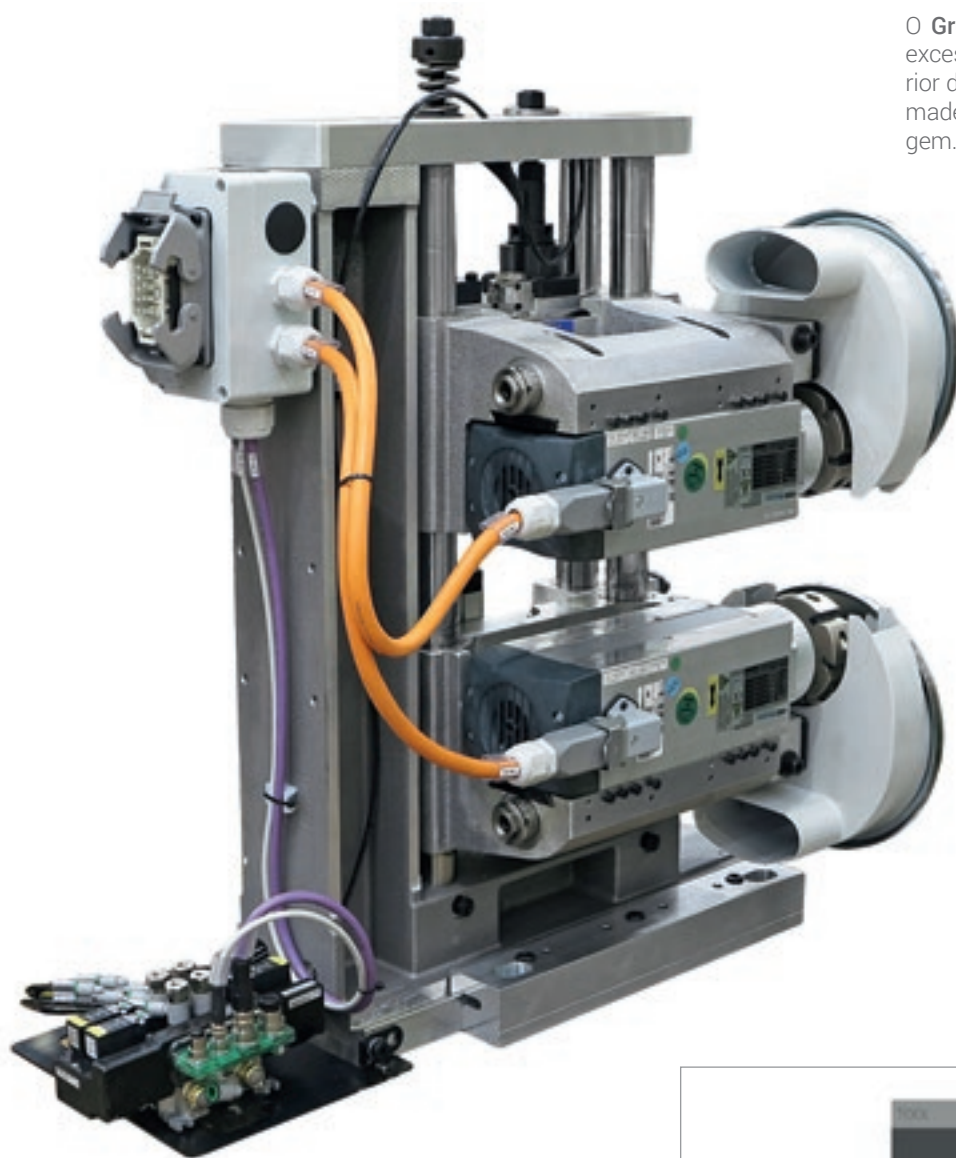

O **Grupo afagador Sobreposto** reduz o excesso de orla na parte superior e inferior do painel. Garante o acabamento da madeira maciça com uma única passagem.

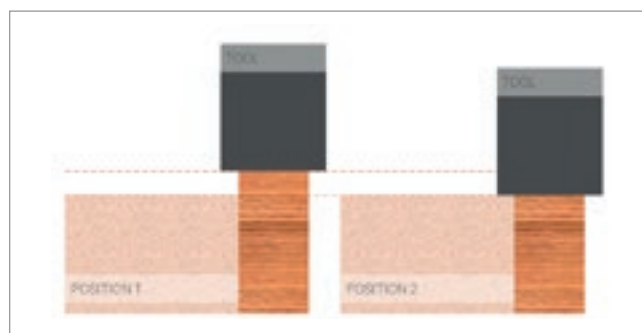

Duo System é um dispositivo para a troca automática entre a função de afagamento de desbaste e acabamento.

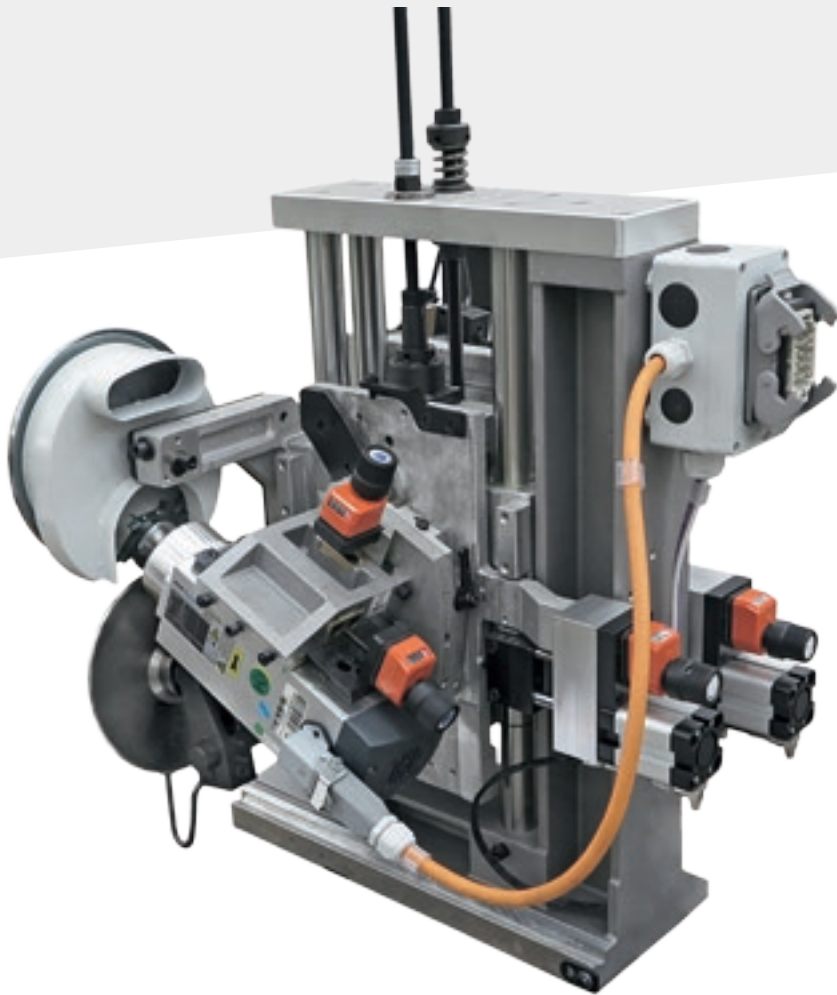

Grupo afagador de Acabamento para a refilagem da orla com 2 motores de alta frequência e copiadores verticais/horizontais com disco giratório.



RF100

O grupo ideal para a produção padronizada que exige a máxima qualidade de usinagem.



RF300

Gestão manual dos posicionamentos de usinagem com 4 posicionamentos automáticos do perfil de ferramentas. Maior velocidade de apetrechamento para passar de uma usinagem para outra.



RF400

Completa autonomia do posicionamento de usinagem. A solução ideal para quem busca total flexibilidade de usinagem graças à adaptação completa da máquina em função da espessura da orla exigida.

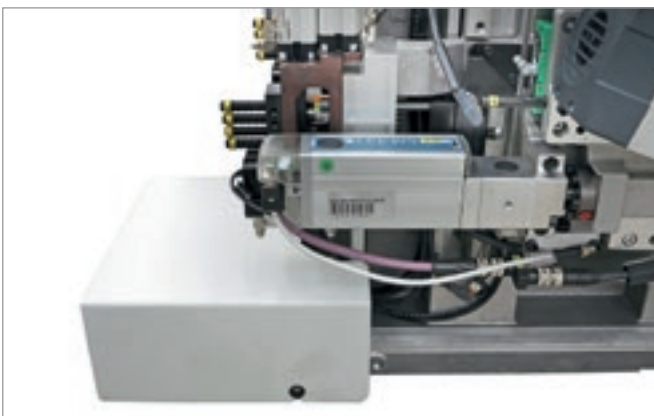

TECNOLOGIA ÚNICA NO MERCADO

Inovações únicas nesta faixa de máquinas para satisfazer as exigências de produtividade e flexibilidade dos produtores mais exigentes.



O **Grupo Arredondador** multifuncional permite arredondar também a parte superior e inferior do painel, além das extremidades.



AR30NC

Equipado com dois motores para usinagens padrão.



AR34NC

Equipado com quatro motores para processar também materiais diversos, como bordas em madeira arredondadas.

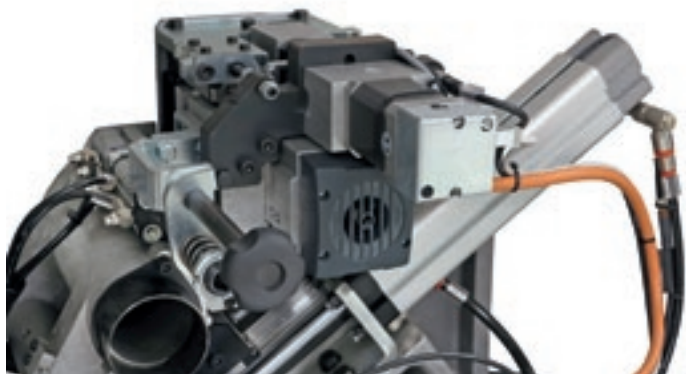

O eixo controlado, montado de série em ambas as versões do Grupo Arredondador, permite controlar infinitos posicionamentos de usinagem. A máquina adapta-se perfeitamente às exigências de produção.



Q-System

Cabeçote patenteado Q-System com troca do perfil em tempo real.



O Grupo Raspador de orla elimina as imperfeições relacionadas às usinagens anteriores na parte superior e inferior da orla.



RB02
Unidade de trabalho compacta, com gestão de 2 perfis com eixos controlados, para infinitos posicionamentos.



RB300
Posicionado na coluna, permite a gestão de 4 posicionamentos automáticos das laminas



RB400
Posicionado na coluna para a total absorção de qualquer vibração gerada na estrutura, com gestão de 2 perfis com eixos controlados para infinitos posicionamentos.

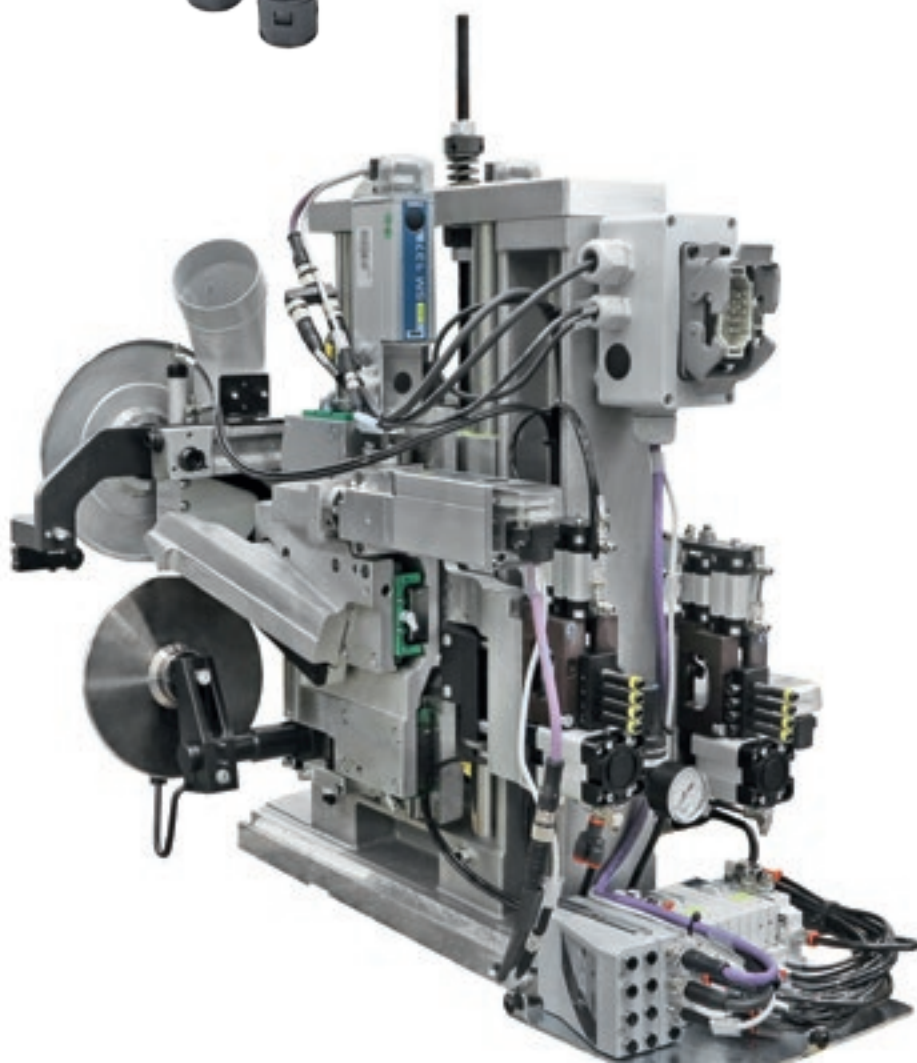

PRODUTOS DE ALTA QUALIDADE

Soluções tecnológicas concebidas para o acabamento perfeito de qualquer tipo de usinagem.



O **Grupo Fresador**, com inclinação entre 0 e 90°, permite realizar o rasgo e a fresagem na superfície inferior ou lateral do painel.

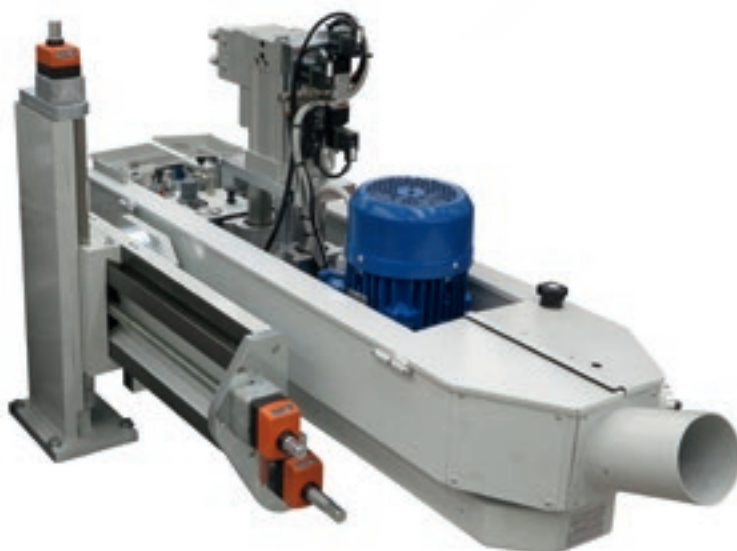

O **Grupo lixador**, com inclinação de 0° a 45°, para polir a borda.

MÁXIMO RESULTADO DO PRODUTO ACABADO

O **Grupo Raspador de Cola**, que remove os excessos de cola na parte superior e inferior do painel, é o único no mercado equipado com 4 cilindros pneumáticos, para garantir uma alta qualidade de acabamento.



Grupo de escovas para a limpeza e o polimento da orla e do painel.



Grupo de Ar Quente para reavivar a cor das orlas (opc.)



TECNOLOGIA ÚNICA NO MERCADO

Programação imediata e ao alcance de todos graças ao painel de controle com touch-screen.



Estadística Avançada para monitorar a produtividade:

- ✔ Diversos tipos de gráficos disponíveis para compreender e melhorar os rendimentos da orladora
- ✔ Subdivisão das estatísticas de produção conforme o lote ou o intervalo de tempo
- ✔ Mobile App para saber sempre o estado da máquina.



Novo controle SMART TOUCH 21.

Software SINTRA HD com gráfica moderna e intuitiva para garantir uma gestão simples da coladeira. Máxima facilidade de uso graças à tela de 21,5" Full HD que garante uma ótima visibilidade.

- ✔ Fácil gestão e uso do programa.
- ✔ Rápida alteração entre as diferentes usinagens.
- ✔ Gestão inteligente da língua.

DADOS TÉCNICOS



STREAM A

Stream A/5.0	mm	6450
Stream A/6.0	mm	7450
Stream A/6.5	mm	7950

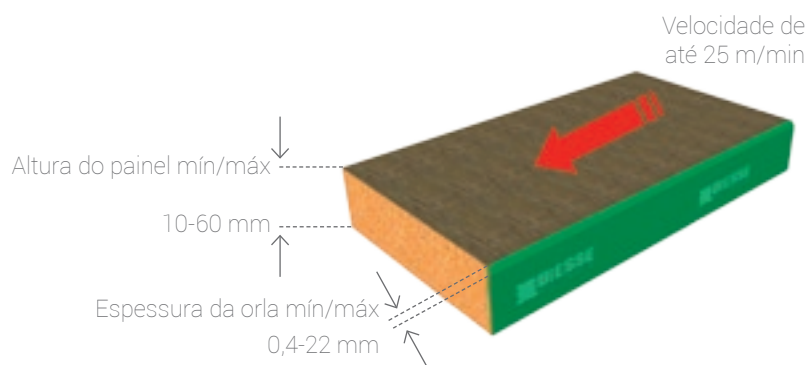

TANTOS GRUPOS DISPONÍVEIS PARA CONFIGURAR A MÁQUINA DE ACORDO COM AS EXIGÊNCIAS DE USINAGEM

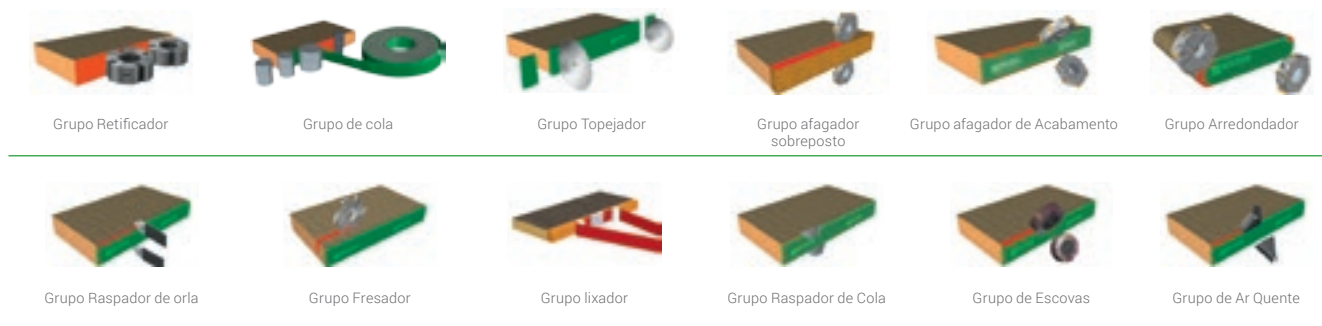

Dados técnicos e ilustrações não são vinculantes. Algumas fotos podem reproduzir as máquinas com todos os opcionais. A Biesse Spa se reserva o direito de efetuar eventuais alterações sem aviso prévio.

Nível de pressão acústica ponderado A (LpA) em usinagem no local do operador na máquina com bombas de palhetas Lpa=79dB(A) Lwa=96dB(A) Nível de pressão acústica ponderado A (LpA) local do operador e nível de potência acústica (Lwa) em usinagem na máquina com bombas de eixos Lwa=83dB(A) Lwa=100dB(A) Incerteza de medição K dB(A) 4.

A medição foi efetuada respeitando a norma UNI EN 848-3:2007, UNI EN ISO 3746: 2009 (potência acústica) e UNI EN ISO 11202: 2009 (pressão acústica no local do operador) com passagem nos painéis. Os valores dos ruídos indicados são níveis de emissão e não representam necessariamente níveis operacionais seguros. Não obstante exista uma relação entre níveis de emissão e níveis de exposição, esta não pode ser utilizada em modo confiável para estabelecer se são necessárias ou não outras precauções. Os fatores que determinam o nível de exposição ao qual é sujeita a força trabalho compreendem a duração da exposição, as características do local de trabalho, outras fontes de pó e ruído, etc., isto é o número de máquinas e outros processos próximos. Em todo caso, estas informações permitirão que o usuário da máquina efetue uma avaliação melhor do perigo e do risco.

SOPHIA

MAIS VALOR DAS MÁQUINAS

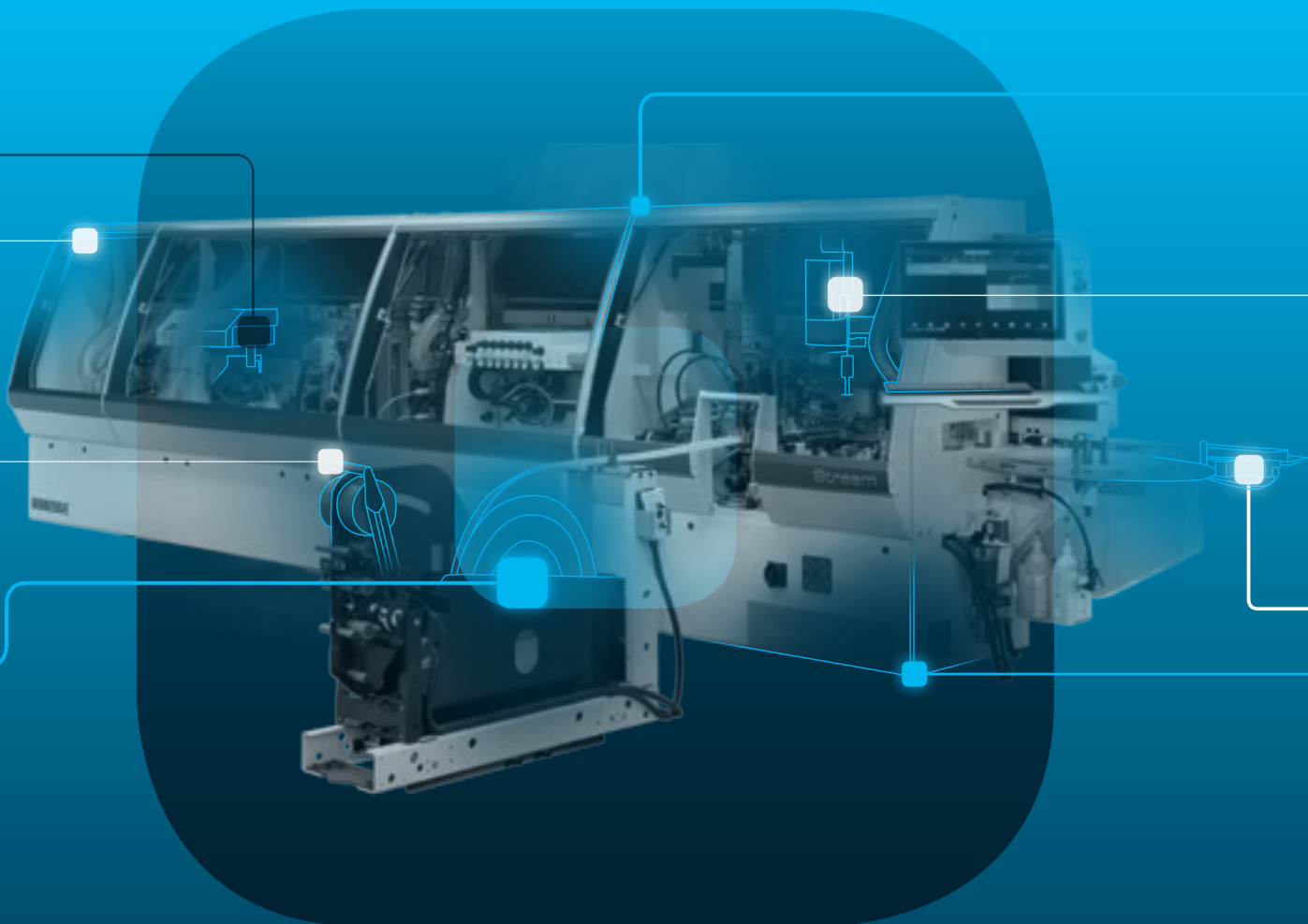

Sophia é a plataforma IoT da Biesse que habilita os seus clientes para uma vasta gama de serviços, para simplificar e racionalizar a gestão do trabalho.

Permite enviar, em tempo real, informações e dados sobre as tecnologias em uso para otimizar o desempenho e a produtividade das máquinas e dos sistemas.

- **10% DE REDUÇÃO DOS CUSTOS**
- **10% DE AUMENTO DA PRODUTIVIDADE**

- **50% DE REDUÇÃO DO TEMPO DE MÁQUINA PARADA**
- **80% DE REDUÇÃO DO TEMPO PARA O DIAGNÓSTICO DE UM PROBLEMA**

SOPHIA LEVA A INTERAÇÃO ENTRE CLIENTE E SERVIÇOS A UM NÍVEL SUPERIOR.

iOT
SOPHIA

IoT SOPHIA oferece a máxima visibilidade dos rendimentos específicos das máquinas através do diagnóstico remoto, da análise das paradas da máquina e da prevenção de falhas. O serviço inclui a conexão contínua com o centro de controle, a possibilidade de chamada integrada no aplicativo cliente, com gestão prioritária dos avisos, e uma consulta de diagnóstico e desempenho durante o período de garantia. Com a plataforma SOPHIA, o cliente recebe uma assistência técnica prioritária.

PARTS
SOPHIA

A PARTS SOPHIA é a nova ferramenta fácil, intuitiva e personalizada para encomendar as Peças de Reposição da Biesse. O portal oferece aos Clientes, Revendedores e Filiais a oportunidade de navegar em uma conta personalizada, consultar a documentação, sempre atualizada das máquinas compradas, criar um carrinho de compra das peças de reposição, com indicação, em tempo real, da disponibilidade no depósito e a respectiva lista de preços, além de poder monitorar o andamento da encomenda.

 **BIESSE**

Em colaboração com  **accenture**

SERV ICE & PARTS

Coordenação direta e imediata entre o Service e Parts das solicitações de serviço. Suporte para Key Customers com pessoal dedicado da Biesse na sede e/ou no local do cliente.

BIESSE SERVICE

- ✔ Instalação e configuração das máquinas e sistemas.
- ✔ Training center para a formação dos técnicos Field Biesse, filiais, revendedores e diretamente nos clientes.
- ✔ Revisões, atualizações, reparos, manutenção.
- ✔ Solução de problemas e diagnóstico a distância.
- ✔ Atualização do software.

500

técnicos Biesse Field na Itália e no mundo.

50

técnicos Biesse que operam por telesserviço.

550

técnicos Revendedores certificados.

120

curso de treinamento multilíngue todo o ano.

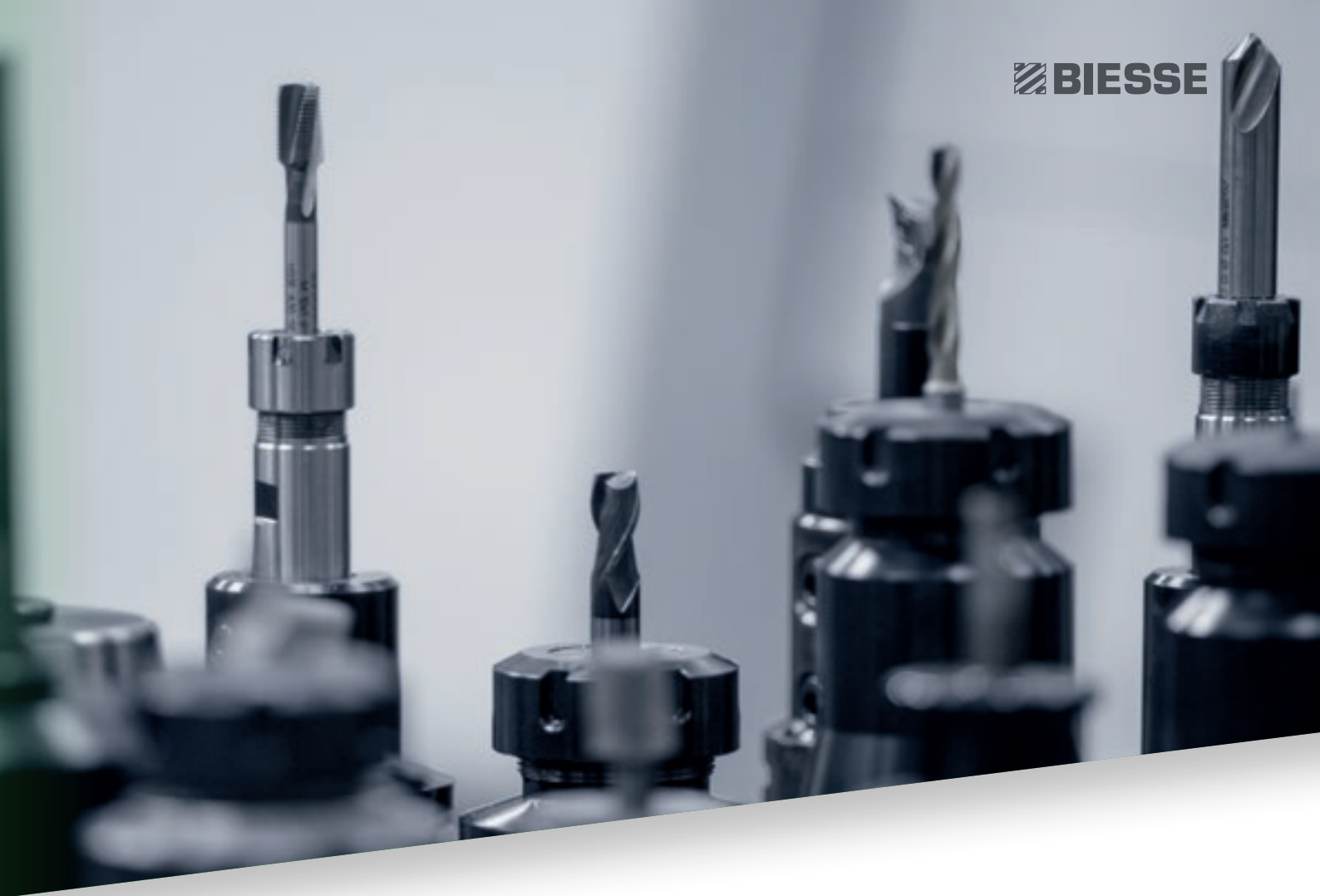
A close-up, shallow depth-of-field photograph of several metal drill bits of different sizes and designs, arranged on a surface. The bits are metallic and show signs of use.

O Grupo Biesse promove, cuida e desenvolve relações diretas e construtivas com o cliente para conhecer as suas exigências, melhorar os produtos e os serviços de pós-venda, através de duas áreas específicas: Biesse Service e Biesse Parts.

Com uma rede global e uma equipe altamente especializada, a empresa oferece em qualquer parte do mundo os serviços de assistência e peças de reposição para máquinas e componentes, *on-site* e *on-line*, 24 horas por dia, 7 dias por semana.

BIESSE PARTS

- ✔ Peças de reposição originais Biesse e kit de peças de reposição personalizados segundo o modelo da máquina.
- ✔ Suporte para a identificação da peça de reposição.
- ✔ Escritórios dos serviços de entrega expressa DHL, UPS e GLS dentro do depósito das peças de reposição da Biesse com várias coletas diárias.
- ✔ Prazos de expedição melhorados, graças à ampla rede de distribuição no mundo, com depósitos deslocalizados e automáticos.

92%

dos pedidos por interrupção da máquina expedidos em 24 horas.

96%

dos pedidos expedidos dentro da data acordada.

100

funcionários específicos para as peças de reposição na Itália e no mundo.

500

pedidos processados diariamente.

MADE WITH BIESSE

UM NOVO SISTEMA DE COLAGEM PARA GARANTIR QUALIDADE

Closet America, sociedade líder na fabricação de sistema de organização de espaços domésticos e profissionais, com sede em Lanham, Maryland, é a primeira empresa nos Estados Unidos a integrar o sistema de colagem Air Force System da Biesse na sua linha de produção. "Estamos satisfeitos que o investimento no sistema AirForce System da Biesse tenha se tornado parte do nosso empenho para fornecer aos nossos clientes um produto personalizado de alta qualidade para a gestão dos espaços, juntamente com um serviço de assistência ao cliente de altíssimo nível. A Closet America é conhecida pela qualidade do design dos armários, pela superioridade do produto e pela experiência de instalação. O investimento no sistema AirForce, assim como o uso do material de colagem de borda LaserEdge da Rehau, é um passo a mais para poder continuar a superar as expectativas dos nossos clientes. O sistema Air-

Force permite que as empresas possam aproveitar os benefícios ecológicos garantidos pela excelente oferta de bordas laser com linha de cola invisível. AirForce emite ar comprimido a uma temperatura muito alta através de um bico especial diretamente sobre a camada reativa da borda laser, ativando, dessa forma, a camada e soldando a borda no substrato. A instalação da nova Stream A com o sistema AirForceSystem irá permitir a realização de um produto de qualidade excepcional, além de contribuir para aumentar a velocidade de produção".

Skip Labella
Presidente da Closet America

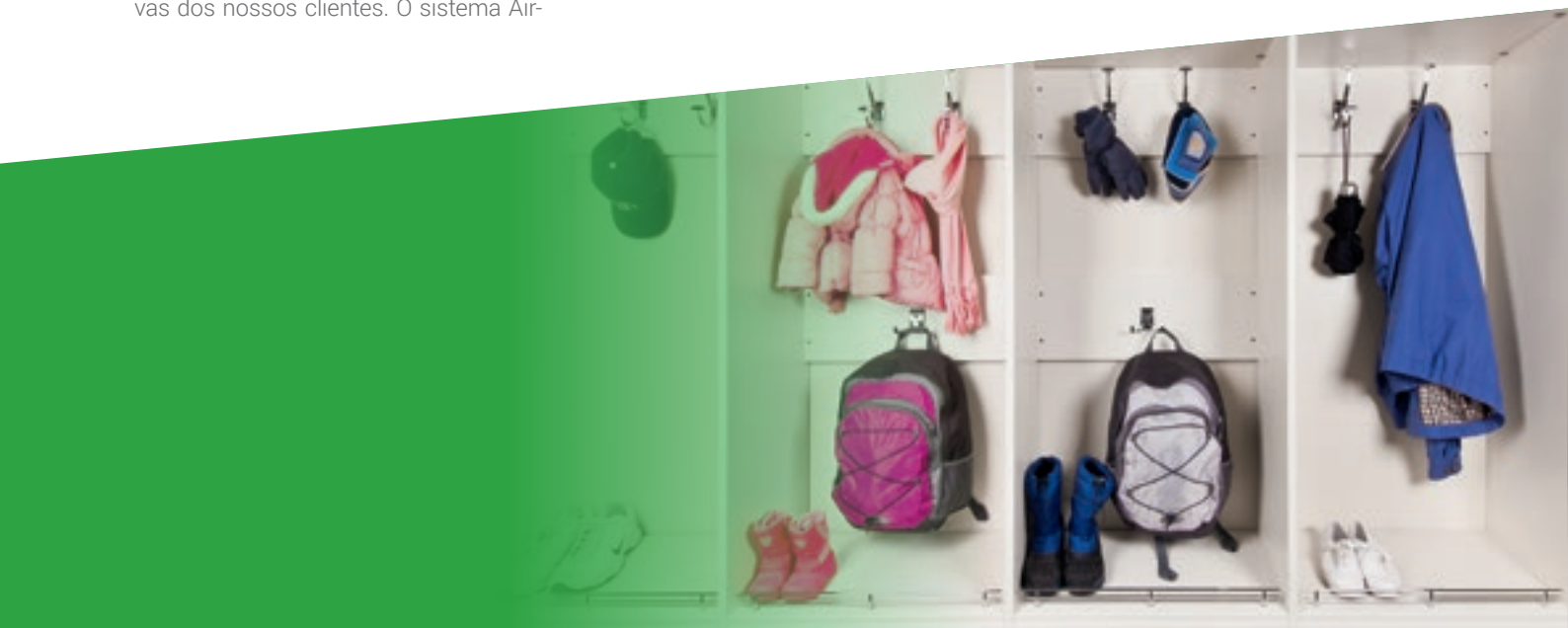

LIVE THE EXPERIENCE



Tecnologias interligadas e serviços evoluídos para maximizar a eficiência e a produtividade, gerando novas competências a serviço do cliente.

VIVA A EXPERIÊNCIA BIESSE GROUP NOS NOSSOS CAMPUS NO MUNDO.

