

Kantenanleimmaschinen Optimat KDN 335 - KDF 350 C

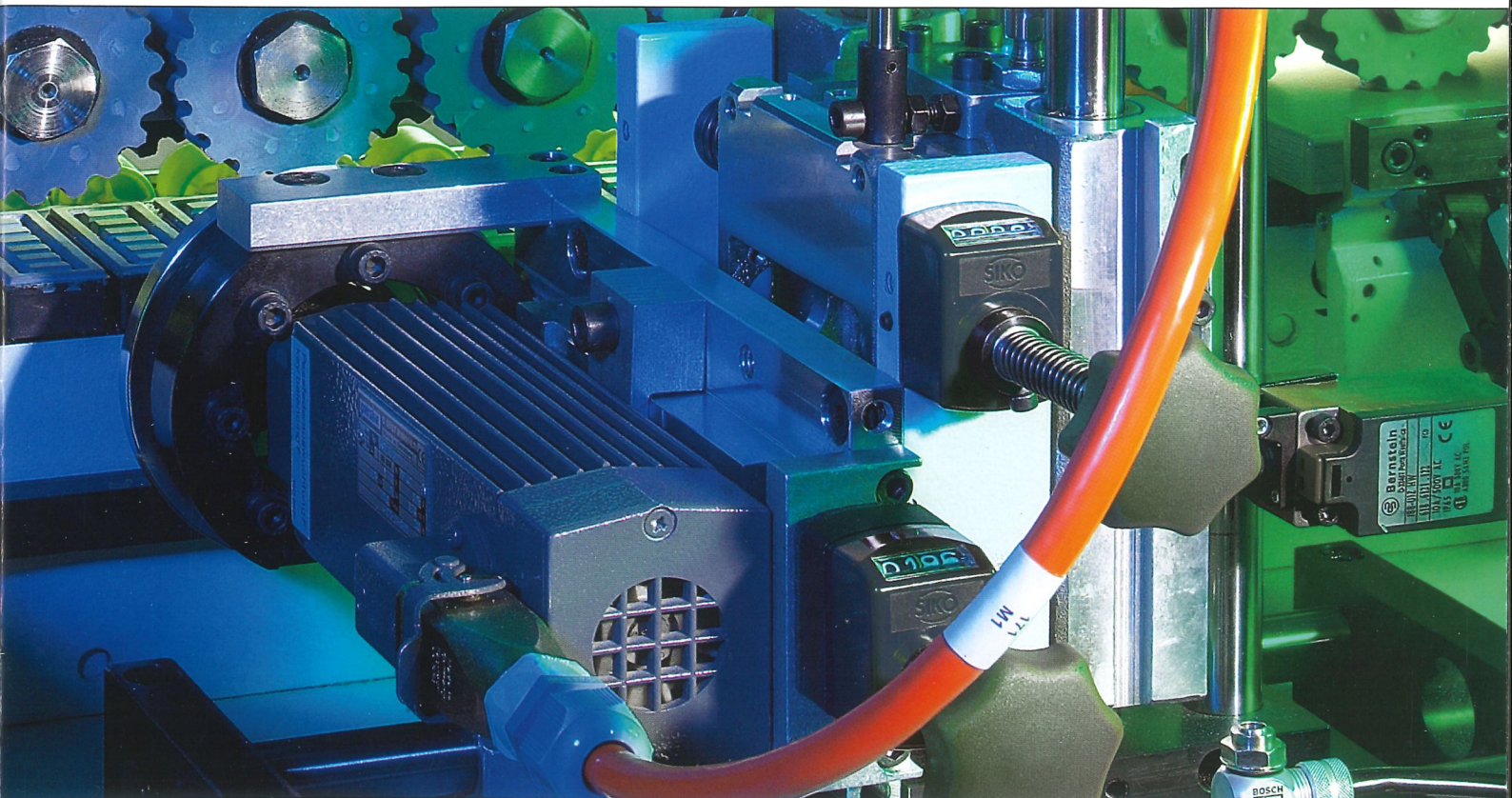

Eine Baureihe für alle Werkstoffe



Kundengerechte Weiterentwicklung

Mehr als 4000 zufriedene Kunden weltweit setzen bereits täglich eine Maschine unserer bisherigen KD 50-Baureihe ein - teilweise unter härtesten Bedingungen.

Die neuen Modelle der bewährten Baureihe bieten zusätzlich viele Detailverbesserungen zur weiteren Steigerung des Kundennutzens. Durch den Einsatz der Fügefrästechnik in der Kompaktklasse wird ein Optimum an Kantenqualität erreicht. Das attraktive Maschinen-Design mit nochmals verbesserten ergonomischen Inhalten erhöht zusätzlich die Attraktivität der neuen Baureihe.

Sichere und problemlose Verleimung

KDN 335 - KDF 350 C sind mit bedienfreundlichen und auslaufsicheren Kleberauftragssystemen ausgerüstet, mit denen optimale, dosierbare Leimfugen erzielt werden. Verarbeitet wird handelsübliches Schmelzkleber-Granulat.



KDF 340

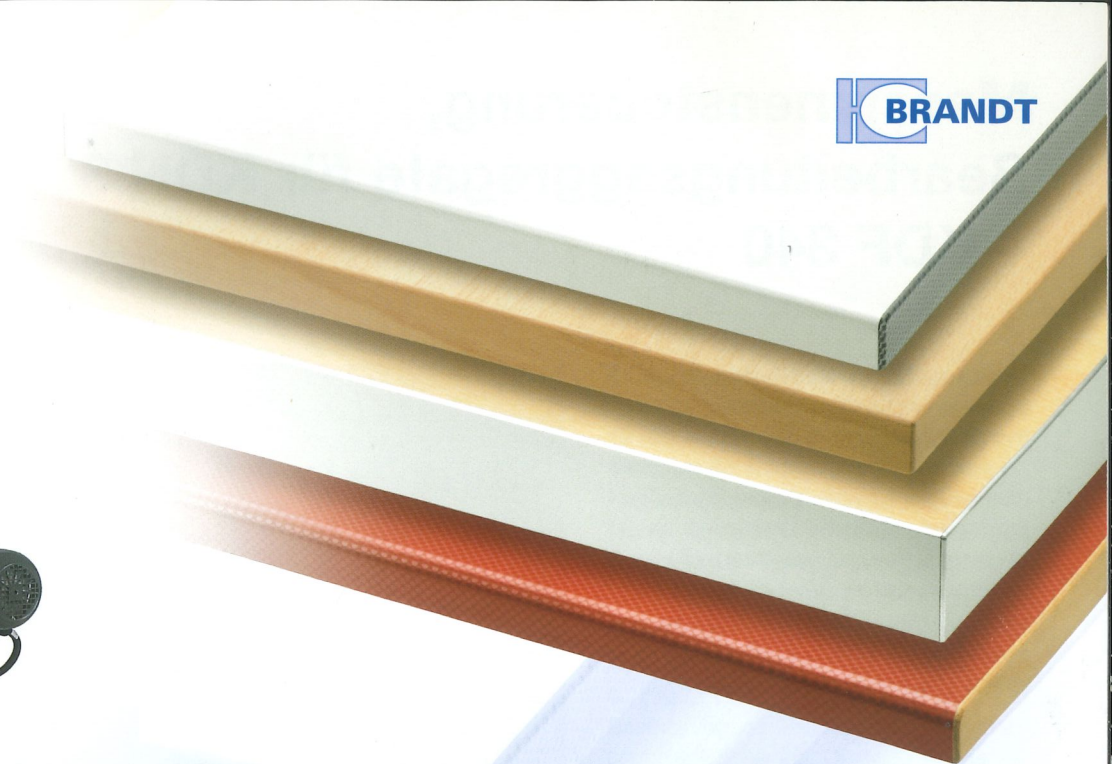

KDN 350 C

Maschinensteuerung, Bearbeitungsaggregate für KDN 335/340 + KDF 340

Leistungsfähige Bearbeitungsaggregate für eine flexible Produktion

Gemeinsam ist allen Bearbeitungsaggregaten die hohe Präzision, Grundlage für optimale Bearbeitungsqualität. Schnelle Umrüstbarkeit, wartungsfreundliche Konstruktion sowie der hohe Sicherheitsstandard sind weitere Merkmale.

1. Fügefräsaggregat

Zwei Fräsmotoren je 2,2 kW, 12.000 U/min., Drehrichtung Gleich-/Gegenlauf. Bestückung mit DIA-Fügemesserköpfen. Zum Nachfräsen gesägter Werkstückkanten zwecks Erzeugung einer optimalen Kantenqualität

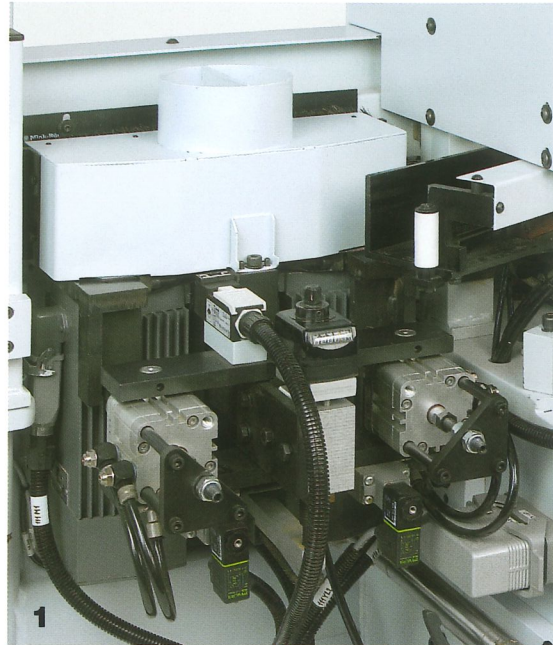

2. Verleimaggregat

Alle Maschinen der KDN/F 300er Baureihe sind mit dem auslaufsicheren Schnellheizbecken ausgerüstet. Feine Dosierbarkeit garantiert optimale Leimfugen. Der standardmäßige Kontakt-Heizschuh gewährleistet auch unter ungünstigen äußeren Bedingungen, z. B. kalte Werkstatt oder Werkstücke, optimale Verleimqualität.

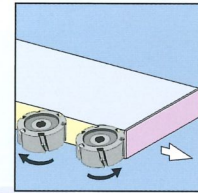

Maschinensteuerung

Alle Modelle der KDN/F 300er-Baureihe sind mit einer leistungsfähigen und bedienfreundlichen Elektronik-Steuerung ausgerüstet.

Das kompakte Bedienfeld liegt griffgünstig für den Maschinenbediener.

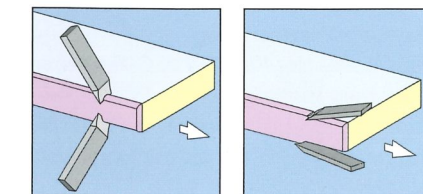
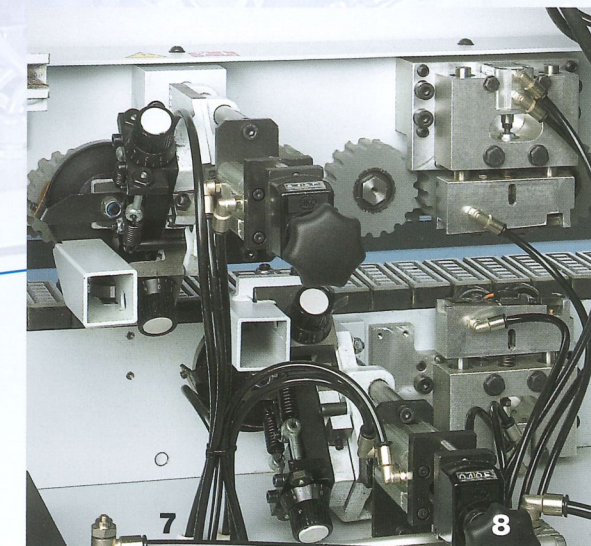
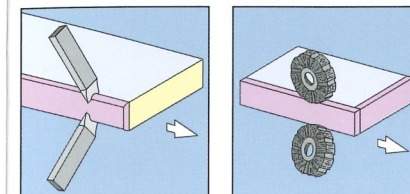
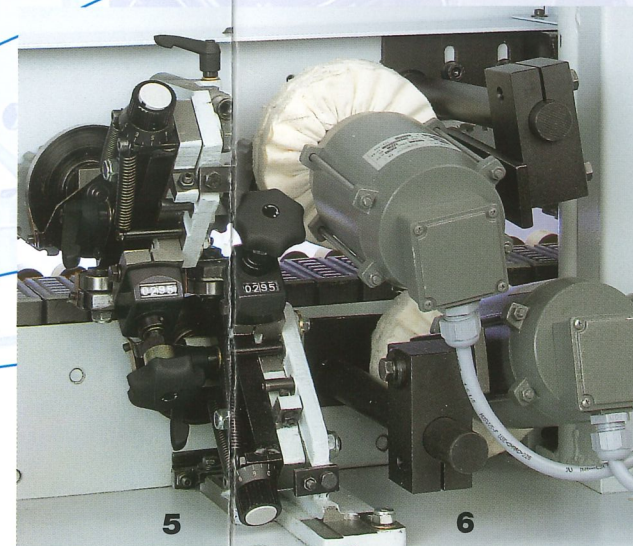
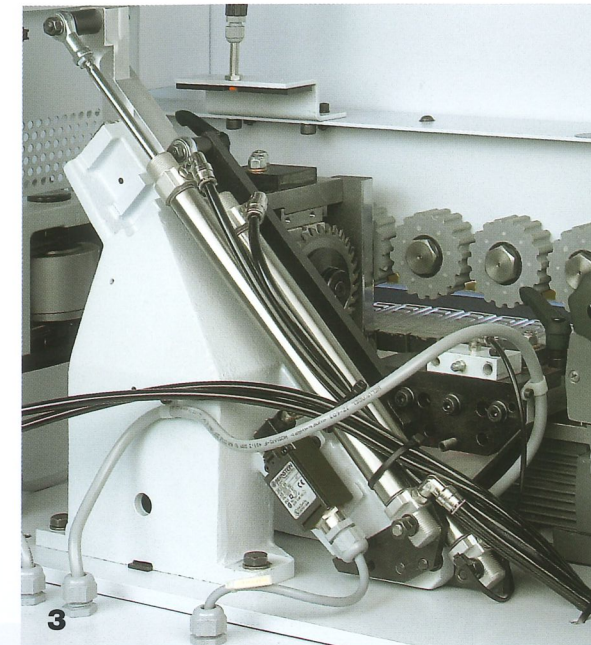
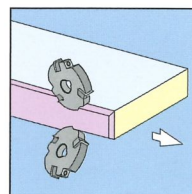
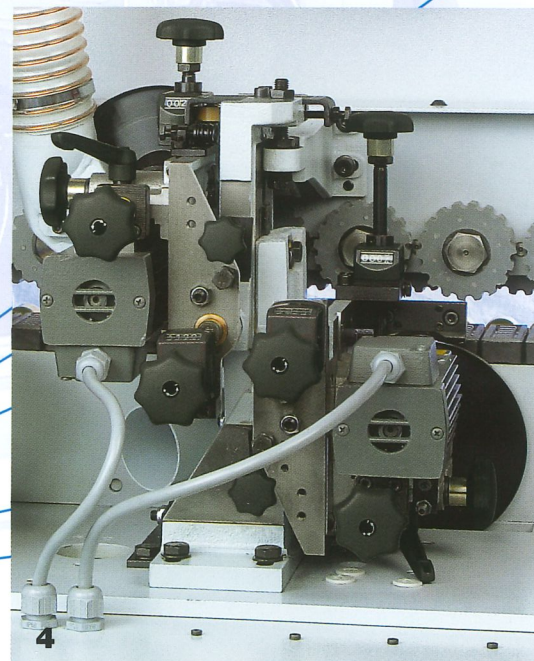
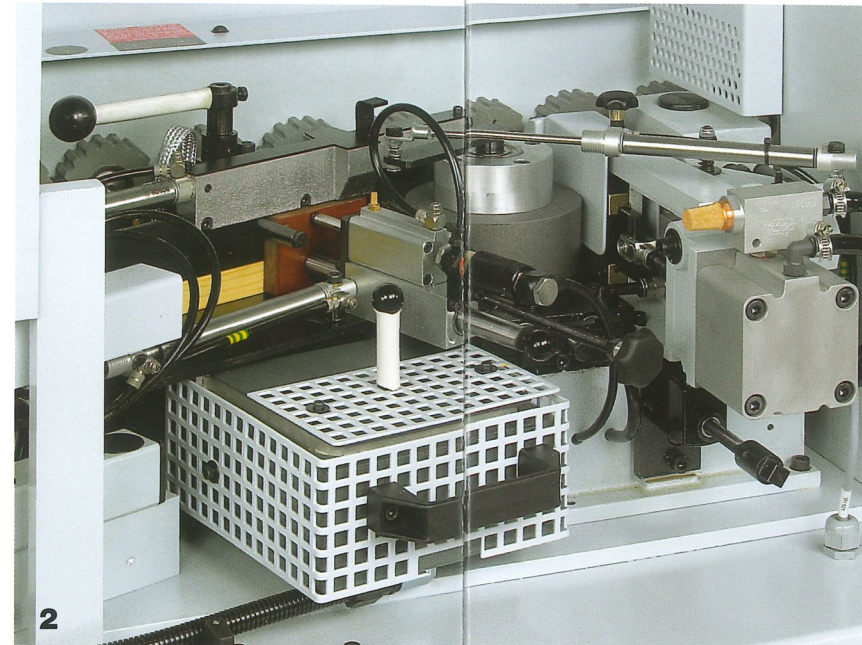
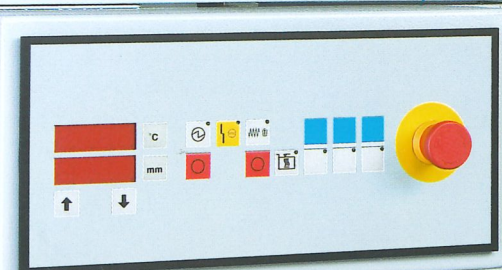

3. Kappaggregat

Zwei Kappmotoren je 0,18 kW, 12.000 U/min. Das Prinzip des ziehenden Schnittes garantiert hohe Genauigkeit. Hochpräzise Linearführungen wie in komplexen CNC-Maschinen sind ein weiterer Garant für optimale Arbeitsergebnisse.

4. Bündigfräsaggregat

Ausrüstung mit zwei Fräsmotoren je 0,27 kW, 12.000 U/min. Standardmäßige Bestückung mit Wendepplatten-Kombifräsern Radius/Gerade. Digitalzählwerke ermöglichen schnelle und definierte, d. h. wiederholbare Einstellungen.

5.+6. Kombination Profilzieh Klinge und Schwabbelaggregat

Profilzieh Klinge zum Glätten von vorgefrästen Radien mit anschließendem Schwabbelaggregat für ein perfektes Finish.

7.+8. Kombination Profilzieh Klinge und Flächenzieh Klinge

Profilzieh Klinge zum Glätten von vorgefrästen Radien in Kombination mit einer Flächenzieh Klinge für eine optimale Leimfuge.

...und das macht die Optimalen KDN/F der 300er Baureihe so einmalig:

- Elektronische, bedienfreundliche Maschinensteuerung
- Kettenbahn-Zentralschmierung
- Feindosierbare, auslaufsichere Direktleimabgabe
- Zentrale Oberdruck- und Aggregat-Höheneinstellung
- HighTech-Linearführung des Kappaggregates für höchste Präzision
- Elektronische Temperatur-Überwachung mit zeitgesteuerter automatischer Absenkung
- Elektronischer Frequenzumwandler incl. Sicherheits-Motorbremse für Kapp- und Bündigfräsmotoren
- Integrierte Streckensteuerung zur berührungslosen Steuerung von Bearbeitungsfunktionen
- Kontakt-Heizschuh zur Werkstückvorwärmung bei kritischen Materialien sowie niedrigen Außentemperaturen
- ... und extrem kurze Rüstzeiten

Maschinensteuerung, Bearbeitungsaggregate KDN/F 350 C

Leistungsfähige Bearbeitungsaggregate für eine flexible Produktion

Gemeinsam ist allen Bearbeitungsaggregaten die hohe Präzision, Grundlage für optimale Bearbeitungsqualität. Schnelle Umrüstbarkeit, wartungsfreundliche Konstruktion sowie der hohe Sicherheitsstandard sind weitere Merkmale.

1. Fügefräsaggregat

Zwei Fräsmotoren je 2,2 kW, 12.000 U/min., Drehrichtung Gleich-/Gegenlauf. Bestückung mit DIA-Fügemesserköpfen. Zum Nachfräsen gesägter Werkstückkanten zwecks Erzeugung einer optimalen Kantenqualität

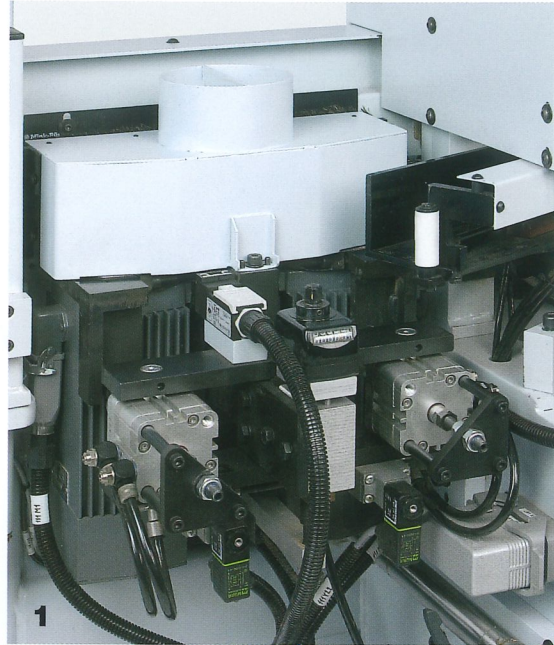

2. Verleimaggregat

Alle Maschinen der KDN/F 300er Baureihe sind mit dem auslaufsicheren Schnellheizbecken ausgerüstet. Feine Dosierbarkeit garantiert optimale Leimfugen. Der standardmäßige Kontakt-Heizschuh gewährleistet auch unter ungünstigen äußeren Bedingungen, z. B. kalte Werkstatt oder Werkstücke, optimale Verleimqualität.

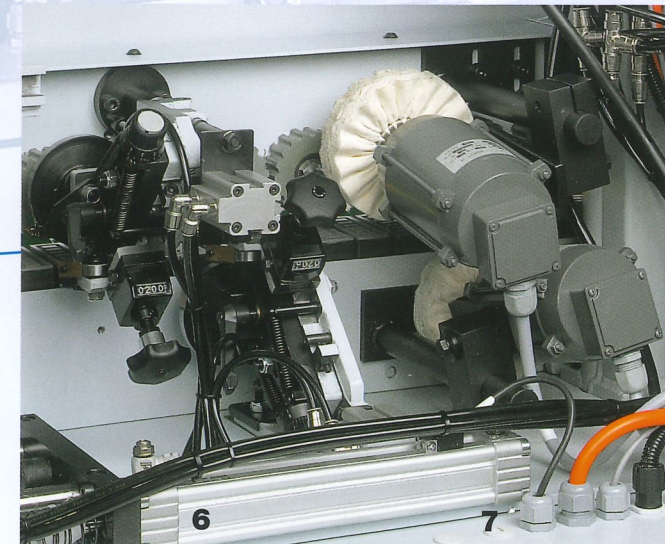
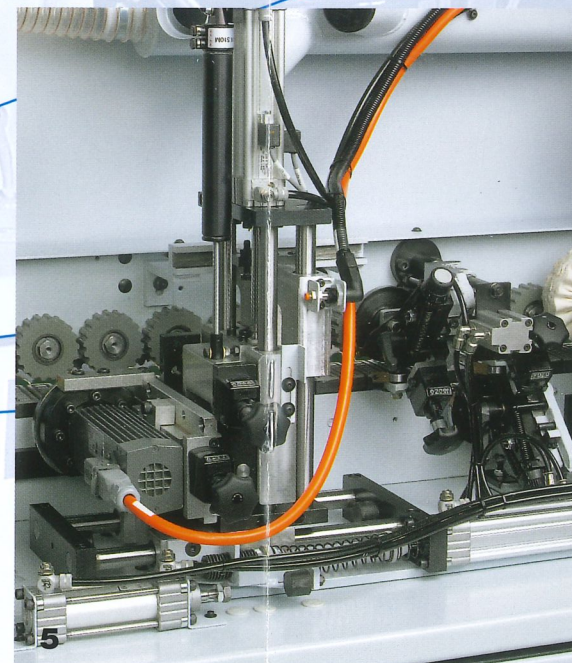
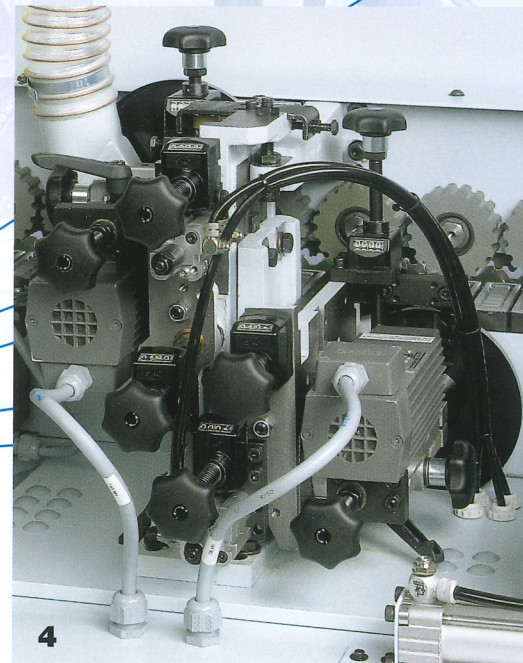
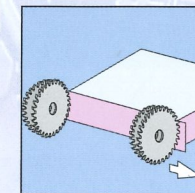
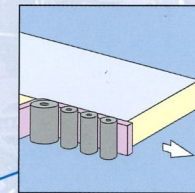
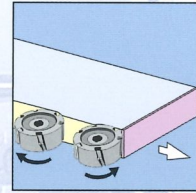

3. Kappaggregat

Zwei Kappmotoren je 0,18 kW, 12.000 U/min. Das Prinzip des ziehenden Schnittes garantiert hohe Genauigkeit. Hochpräzise Linearführungen wie in komplexen CNC-Maschinen sind ein weiterer Garant für optimale Arbeitsergebnisse. Pneumatikverstellung Fase/Gerade.

4. Bündigfräsaggregat

Ausrüstung mit zwei Fräsmotoren je 0,27 kW, 12.000 U/min. Standardmäßige Bestückung mit Wendeplatten-Kombifräsern Radius/Gerade. Digitalzählwerke ermöglichen schnelle und definierte, d. h. wiederholbare Einstellungen. Zwei-Punkt-Pneumatikverstellung von oberem und unterem Fräsmotor.

5. Formfräsaggregat

Oben und unten, zum Eckenrunden von Dick-PVC-Kanten. 1 Motor 0,35 kW, 12.000 U/min. Standardmäßige Bestückung mit Radiusfräsern $r = 3 \text{ mm}$.

6. Ziehklagenaggregat

Zur Finishbearbeitung von vorgefrästen PVC-Kanten mittels Profilmessern. Tastung horizontal/vertikal. Das Modell KDN/F 350 C ist mit pneumatischer Ausrückung des Ziehklagenaggregates ausgerüstet.

7. Schwabbelaggregat

2 Motoren, bestückt mit Moltonscheiben, einzeln aufgehängt und individuell einstellbar. Für perfektes Kantenfinish.

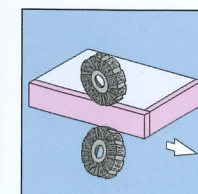
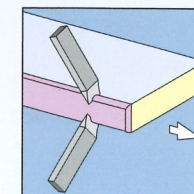
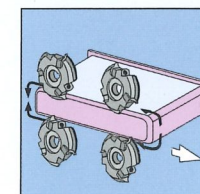
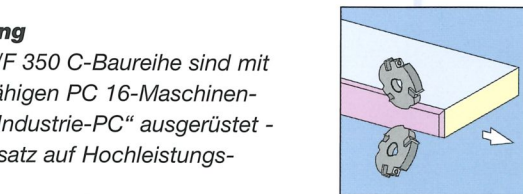

Maschinensteuerung

Die Modelle der KDN/F 350 C-Baureihe sind mit der extrem leistungsfähigen PC 16-Maschinensteuerung auf Basis „Industrie-PC“ ausgerüstet - gleichermaßen im Einsatz auf Hochleistungs-Industriemaschinen.



...und das macht den Optimaten KDN/F 350 C so einmalig:

- Hochleistungs-PC-16-Maschinensteuerung auf Basis Industrie-PC
- Kettenbahn-Zentralschmierung
- Feindosierbare, auslaufsichere Direktleimangabe
- Zentrale Oberdruck- und Aggregat-Höheneinstellung
- HighTech-Linearführung des Kappaggregates für höchste Präzision
- Elektronische Temperatur-Überwachung mit zeitgesteuerter automatischer Absenkung
- Elektronischer Frequenzumwandler incl. Sicherheits-Motorbremsung für Kapp- und Bündigfräsmotoren
- Integrierte Streckensteuerung zur berührungslosen Steuerung von Bearbeitungsfunktionen
- Kontakt-Heizschuh zur Werkstückvorwärmung bei kritischen Materialien sowie niedrigen Außentemperaturen
- ... und extrem kurze Rüstzeiten

Technische Daten

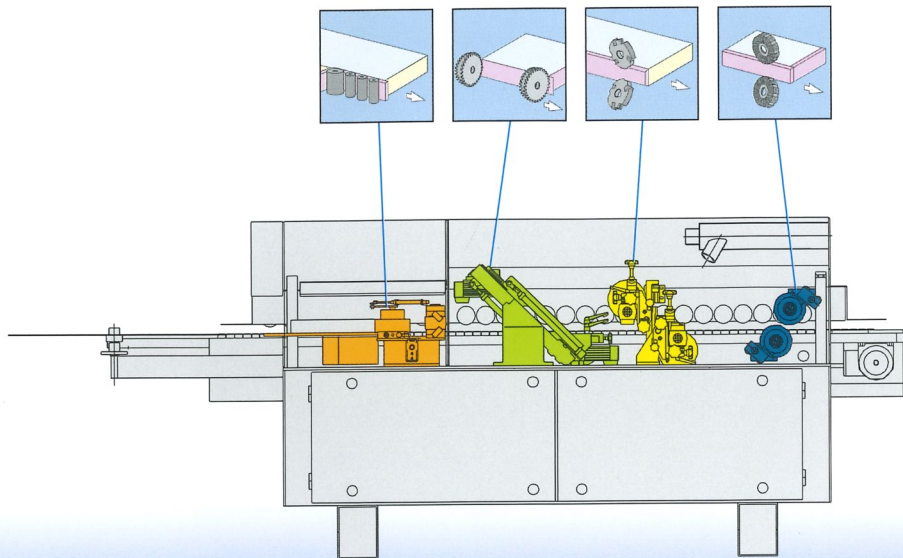

Optimat
KDN 335

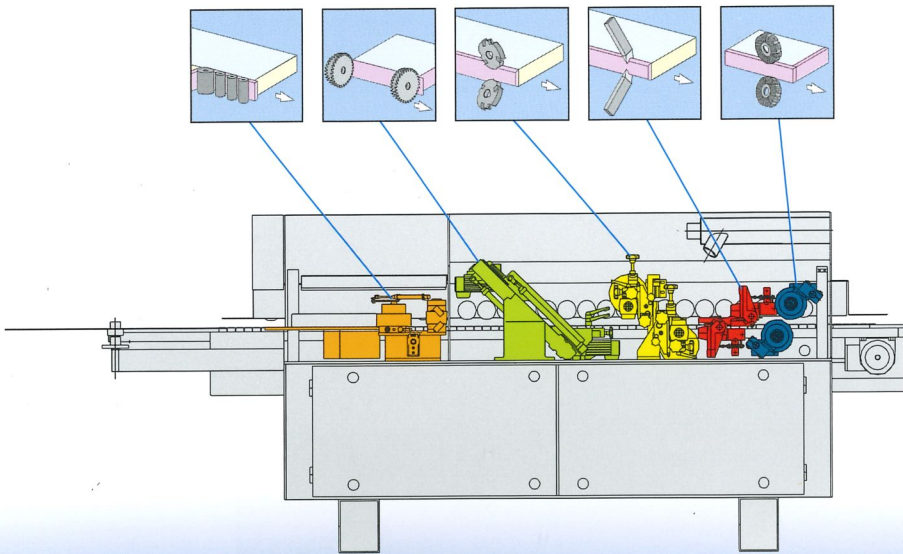

Optimat
KDN 340

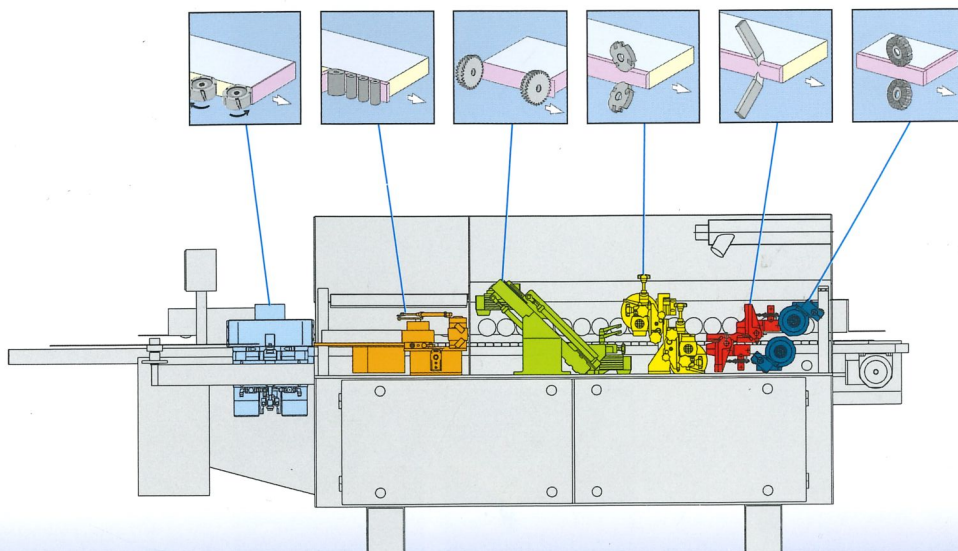

Optimat
KDF 340

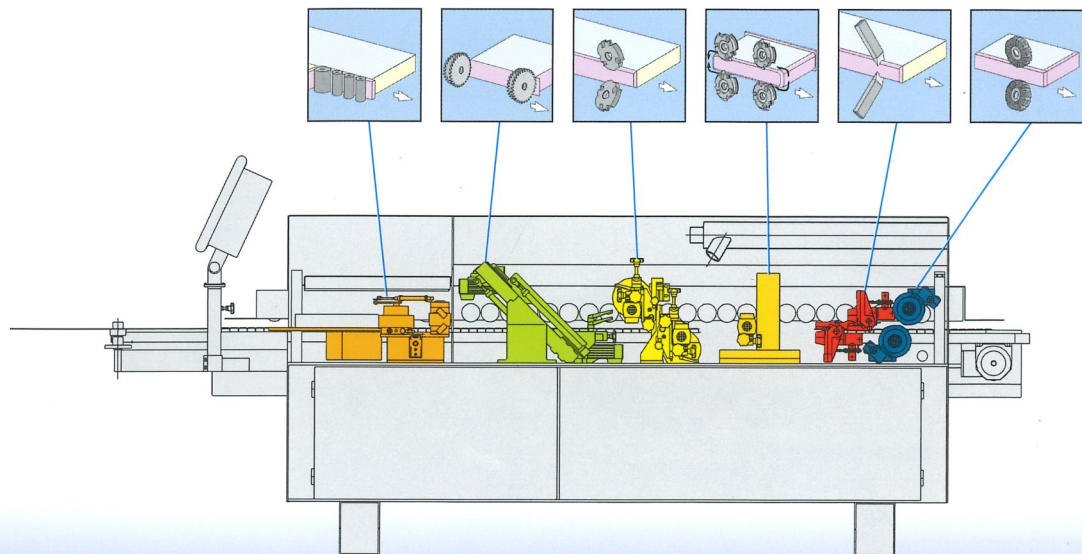

**Optimat
KDN 350 C**

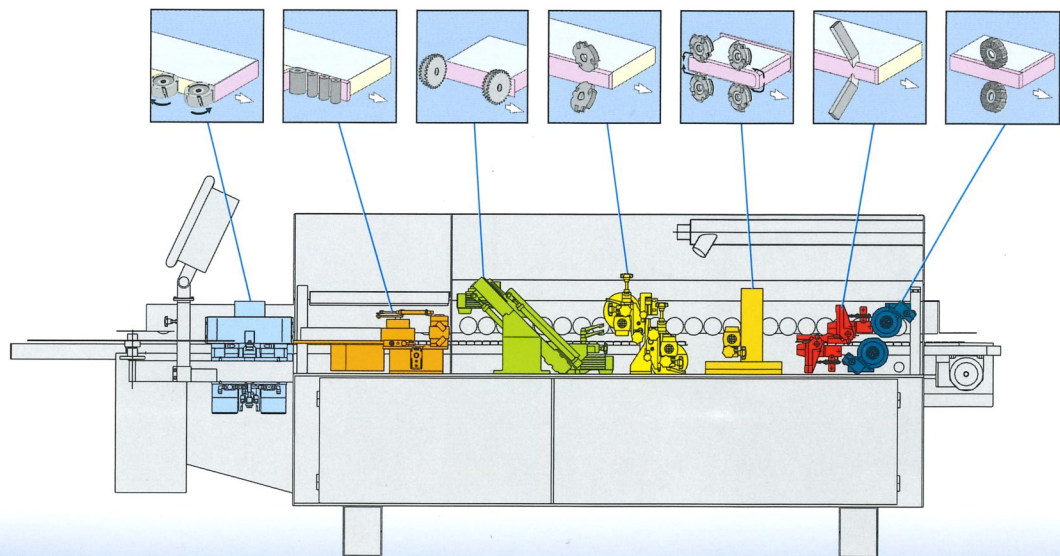

**Optimat
KDF 350 C**

	KDN 335	KDN 340	KDF 340	KDN 350C	KDF 350C
Werkstückdicke (mm)			8 - 50		
Kantendicke (mm)			0,4- 3 (max 3 x 30 / 1,0 x 55)		
Fixlängen (mm)			max. 3 x 45		
Vorschubgeschwindigkeit (m/min)			11		
Elektrik			400 V - 3 Ph. - 50 Hz.		
Anschlußwert (kW)	5,0	5,0	10,0	5,5	10,5
Druckluftanschluß (bar)			6		
Gewicht (kg)	850	900	1100	1050	1250
Maschinenlänge (mm)	3450	3450	3570	3800	3920

Kontakt-Heizschuh

Alle Maschinen der Baureihe KDN/F 300 sind standardmäßig mit einem Kontakt-Heizschuh ausgerüstet, der - wahlweise zugeschaltet - unmittelbar vor dem Kleberauftrag auf die Werkstückkante Kontaktwärme in die Plattenkante transferiert, wodurch die Verleimqualität insbesondere bei schwierigen Kantenmaterialien oder bei sehr niedrigen Umgebungstemperaturen erheblich optimiert wird.

HighTech-Maschinenkomponenten

Die sprichwörtliche Brandt-Qualität wird dokumentiert durch die Verwendung hochwertigster Komponenten. Das abgebildete Linear-Führungselement, das in gleicher Form auch in hochdynamischen CNC-Maschinen zum Einsatz kommt, ist dafür nur ein Beispiel.

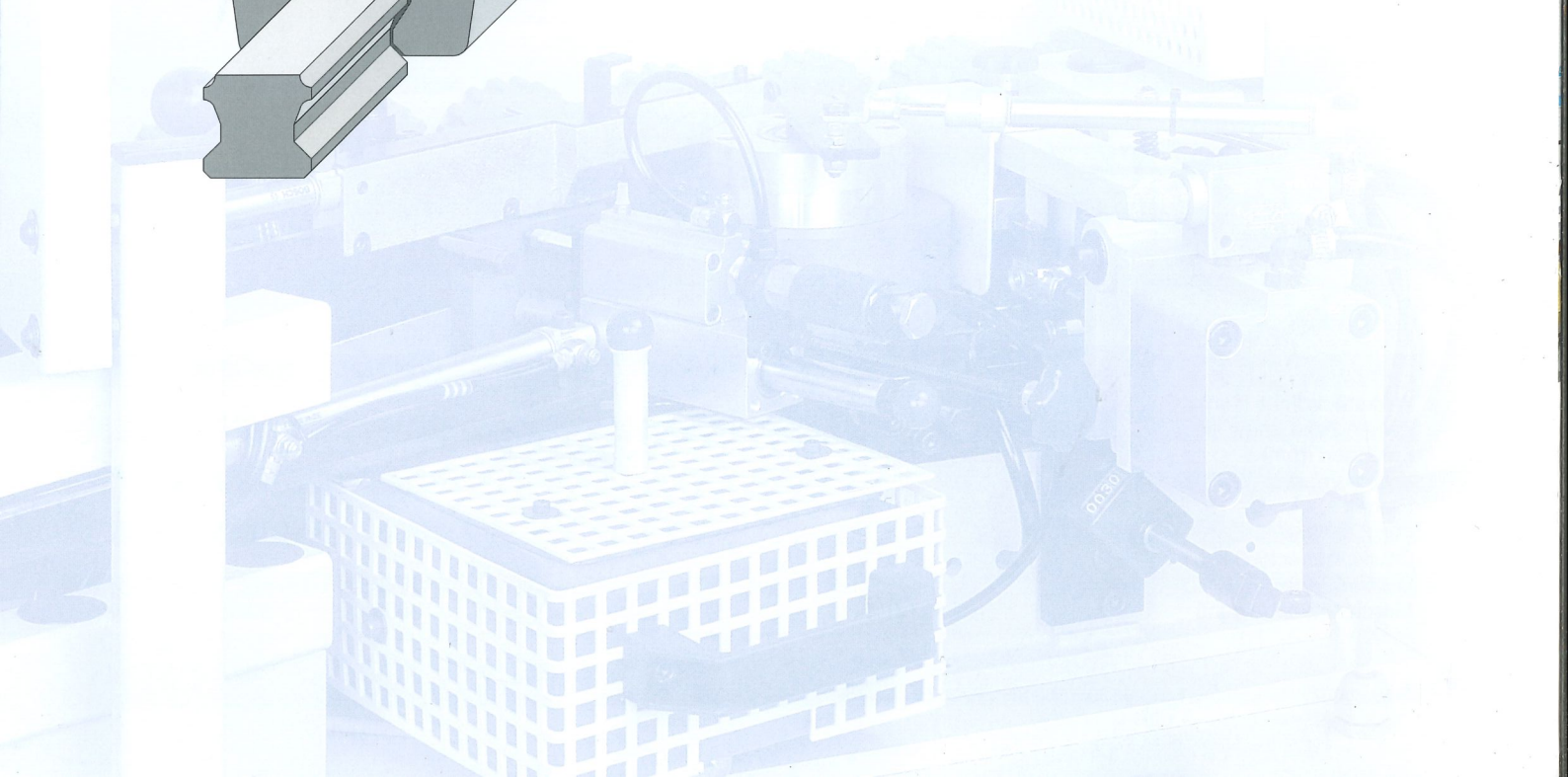
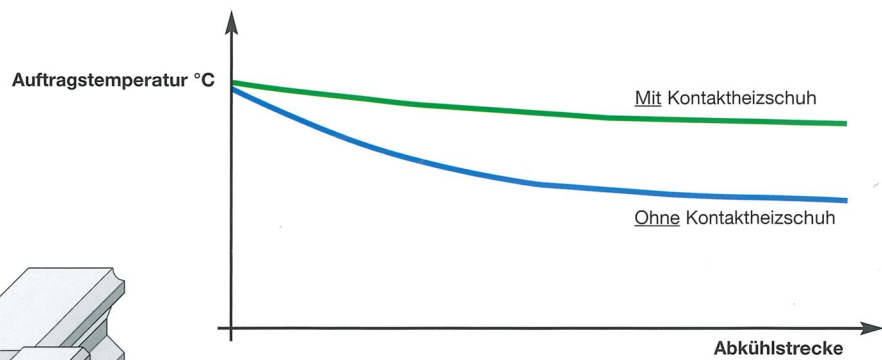
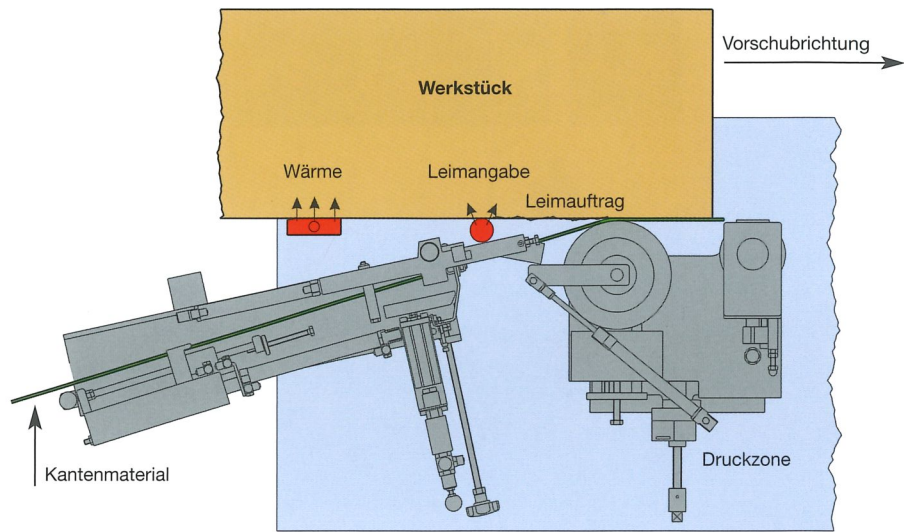
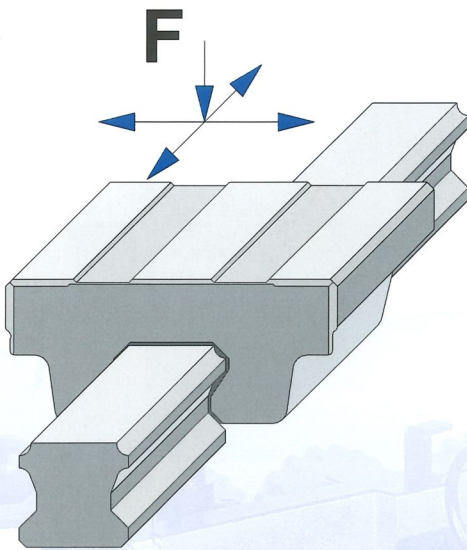

Es zahlt sich aus, bei Brandt Kunde zu sein



Brandt ist überall

Das gut ausgebaute Service-, Vertriebs- und Händlernetz bedeutet für Sie kurze Wege und intensive Kundennähe – in der ganzen Welt.

Hohe Kompetenz

Ständige Schulungen des Verkaufs- und Servicepersonals unserer Vertriebspartner im Brandt-Schulungszentrum gewährleisten optimale Betreuungskompetenz.

Gleiche Teile, einfaches Handling

Viele Teile, Steuerungselemente und Baugruppen sind bei den Maschinen und Anlagen der Homag-Gruppe identisch. Dies erleichtert die Bedienung, vereinfacht die Ersatzteilhaltung und beschleunigt die Wartung und den Service.





Ein Unternehmen der Homag-Gruppe



Brandt
Kantentechnik GmbH
Weststraße 2
32657 Lemgo
Germany
Tel. +49 5261/974-0
Fax +49 5261/6486
info@brandt.de
<http://www.brandt.de>

