

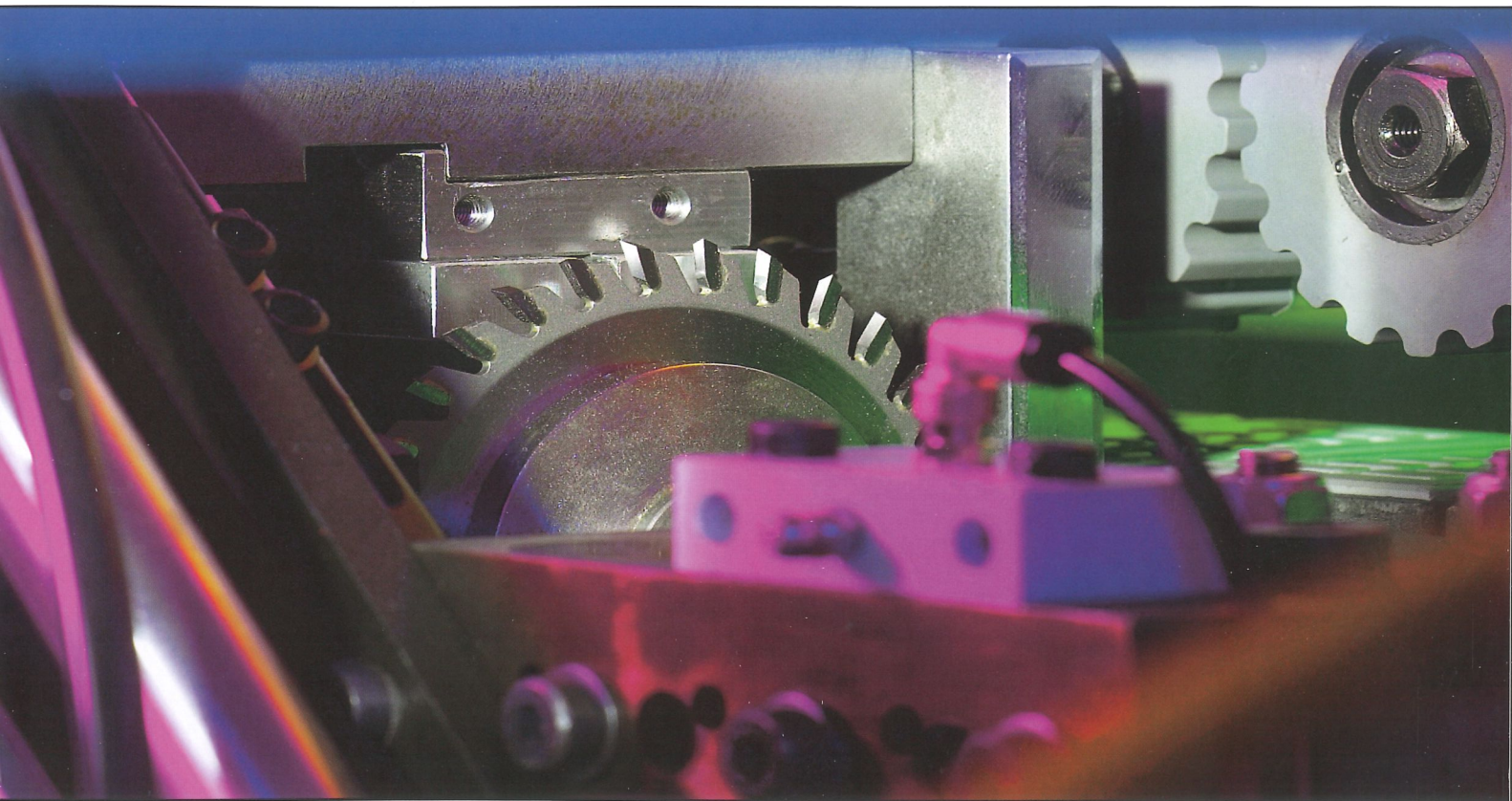

Kantenanleimmaschinen Optimat KDN 630 - KDF 670 2C



Optimat | profi line



Anspruchsvolle Kanten für anspruchsvolle Kunden

Optimat: Mehr muss High-Tech nicht kosten

Mit „Optimat 2“ präsentiert die Homag-Gruppe jetzt eine neue Maschinen-generation für die Holz-verarbeitende Industrie sowie das Holz-Handwerk, die noch stärker auf die Bedürfnisse unserer Kunden abgestimmt sind. Alle Optimaten verfügen über die gleiche Spitzentechnik, die gleiche legendäre Qualität und Zuverlässigkeit, die Sie schon immer von der Homag-Gruppe kennen. Da wir die Optimaten jedoch in Serie produzieren, wird's entscheidend preiswerter für Sie.

Zukunftsorientiertes Maschinendesign

Neben der Technik setzen die Neuentwicklungen Optimat auch im Maschinendesign neue Maßstäbe. Ein Maximum an Werterhaltung ist so über viele Jahre gewährleistet.

Sinnvolle Automatisierung

Ohne Elektronik ist unser heutiges Leben nicht mehr vorstellbar. Standardmäßig ist die neue Baureihe ausgerüstet mit:

- Elektronischer Streckensteuerung
- Elektronischem Frequenzumformer, verschleißfrei mit integrierter Motorbremse
- Kettenbahn-Zentralschmierung
- Elektronischer Schmelzkleber-Temperaturüberwachung mit automatischer Temperaturabsenkung in längeren Arbeitspausen
- Vorrüstung für zukunftsorientierten Tele-Service

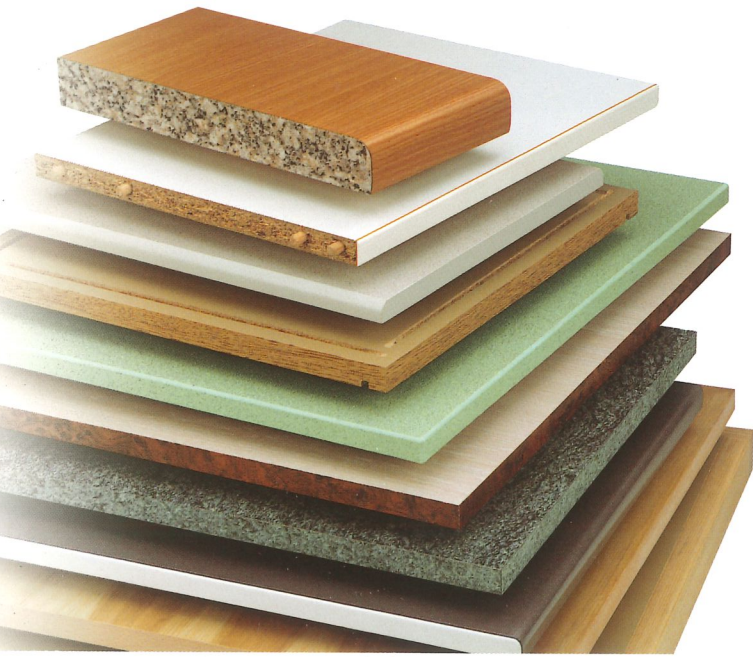

Optimat KDF 660 C

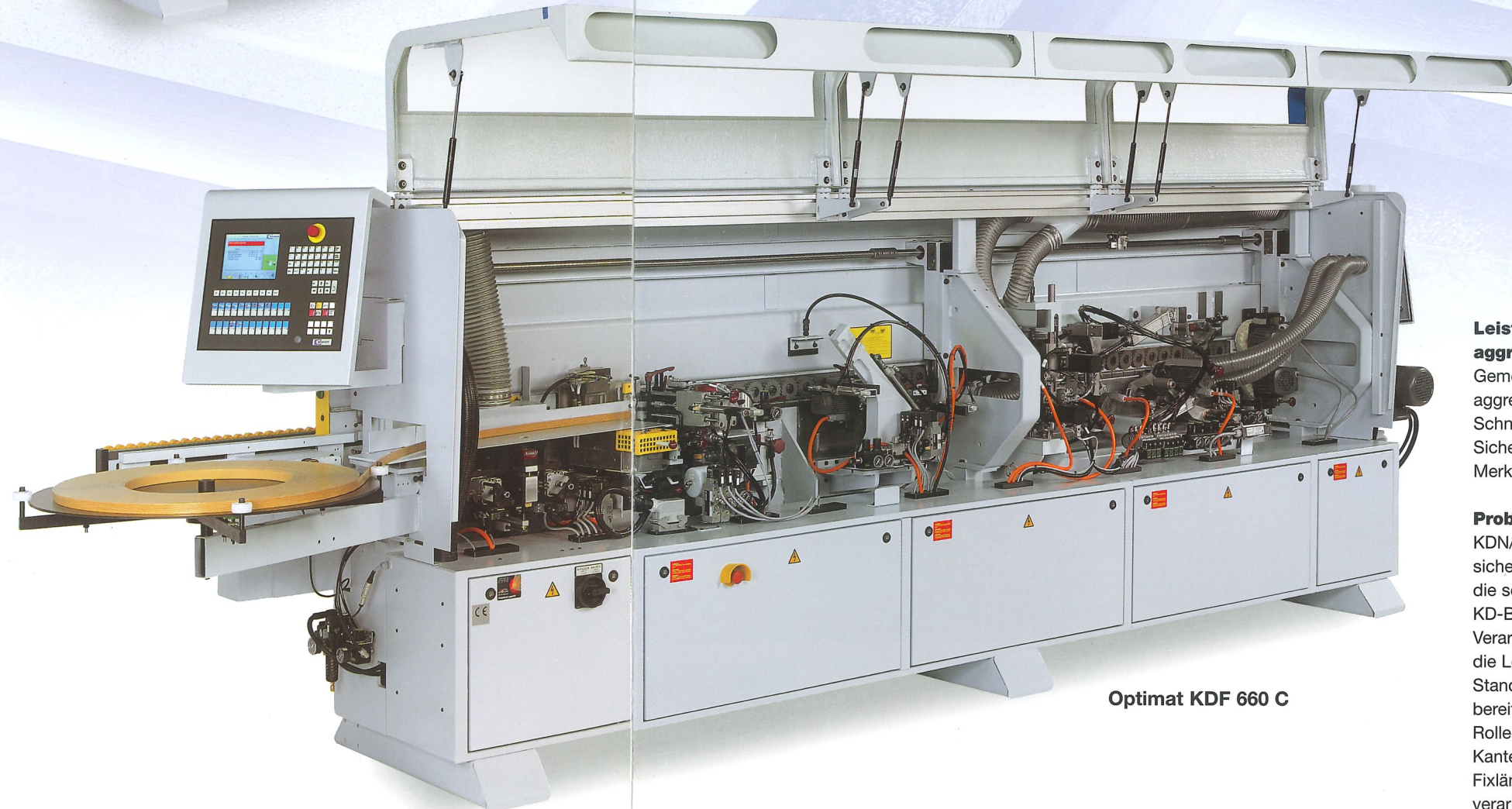

Optimat KDF 660 C

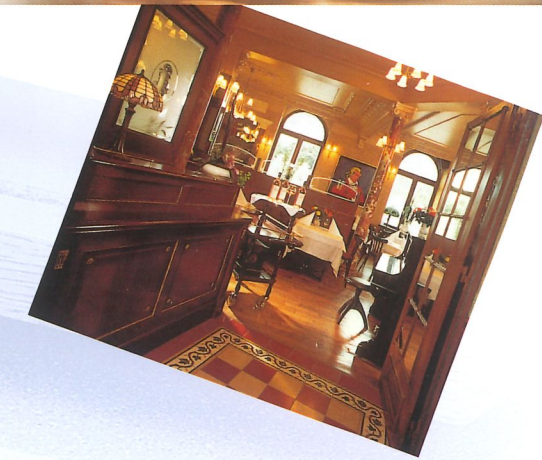

Leistungsstarke Bearbeitungs- aggregate für flexible Produktion

Gemeinsam ist allen Bearbeitungs-
aggregaten die hohe Präzision.
Schnelle Umrüstbarkeit sowie der hohe
Sicherheitsstandard sind weitere
Merkmale.

Problemlose Verleimung

KDN/F sind mit dem gleichen auslauf-
sicheren Leimbehälter ausgerüstet wie
die seit Jahren erfolgreichen größeren
KD-Baureihen.
Verarbeitet wird handelsübliches Granulat,
die Leimmenge ist fein dosierbar.
Standardmäßig sind die Maschinen
bereits mit einem automatischen
Rollenmagazin, auch für 3-mm-PVC-
Kanten, ausgerüstet.
Fixlängen können ebenfalls problemlos
verarbeitet werden.

Bedienfreundliche Bearbeitungsaggregate

Leistungsfähige Bearbeitungsaggregate für eine flexible Produktion

Gemeinsam ist allen Bearbeitungsaggregaten die hohe Präzision, Grundlage für optimale Bearbeitungsqualität. Schnelle Umrüstbarkeit, wartungsfreundliche Konstruktion sowie der hohe Sicherheitsstandard sind weitere Merkmale.

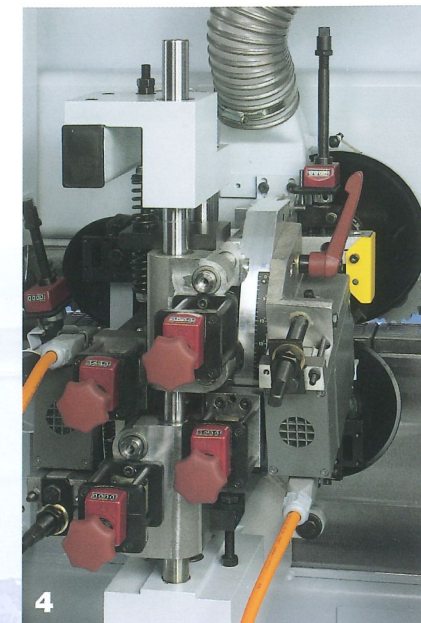
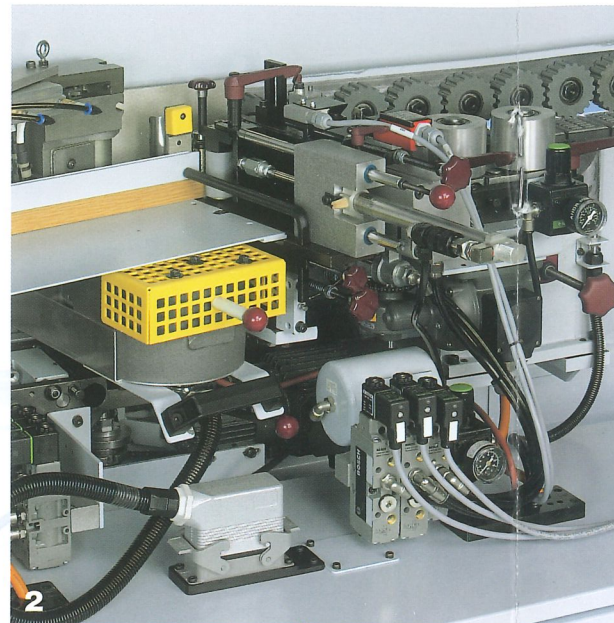

Maschinensteuerung

Alle Modelle werden bereits in der Standardausführung mit der Komfortsteuerung PC 16 ausgerüstet.

Die PC 16 Steuerung zeichnet sich aus durch ihre einfache Bedienung und Ihre Übersichtlichkeit. Rüstzeiten werden extrem verkürzt, da die Steuerung beliebig viele Bearbeitungsprogramme speichern kann.

Eine Betriebsdatenerfassung sowie eine Diagnose im Klartext gehören ebenfalls zum Standard.

Durch das serienmäßige Modem kann eine Ferndiagnose betrieben werden, welches die Betriebsbereitschaft erhöht und Kosten spart.

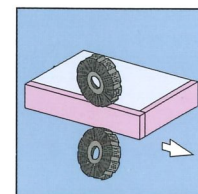
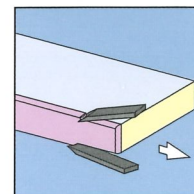
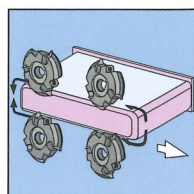
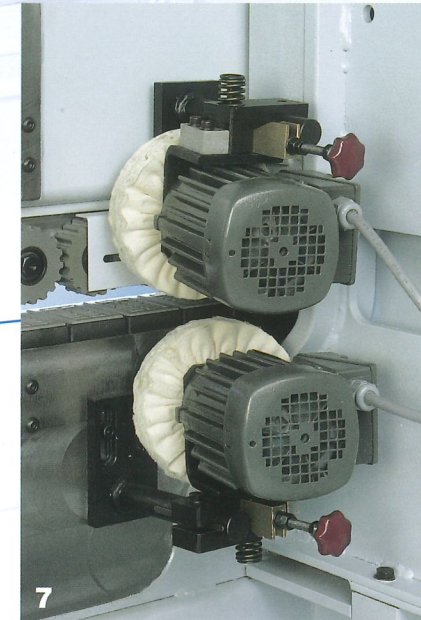
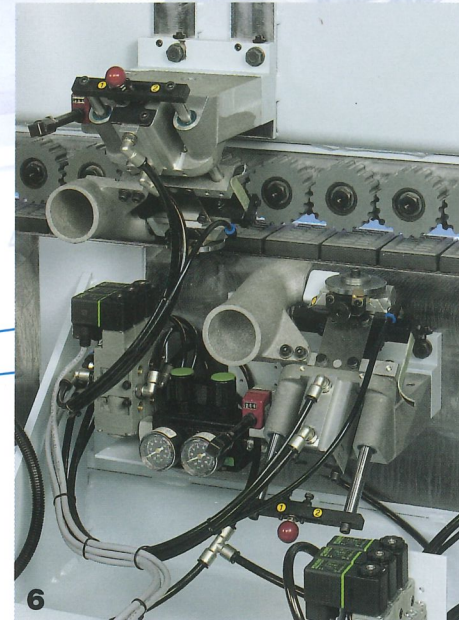
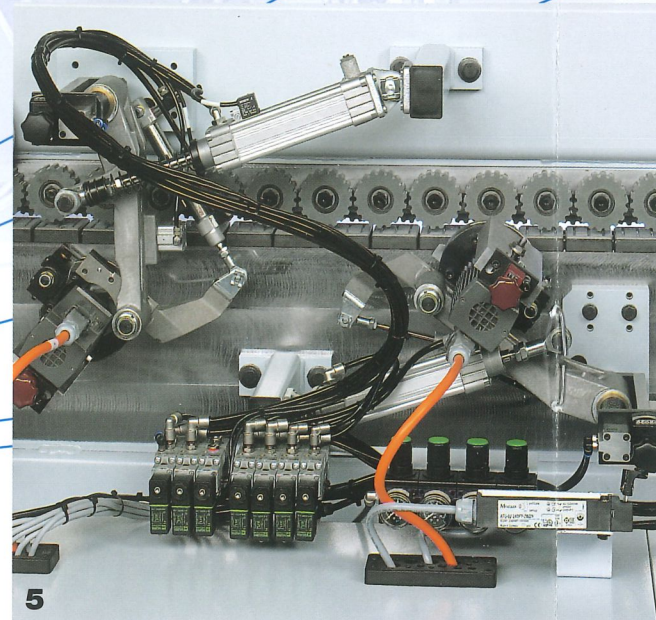
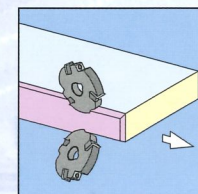
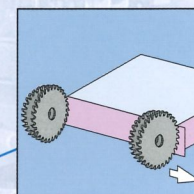
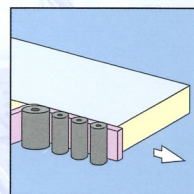
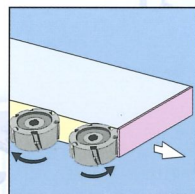

1. Fügefräsaggregate

Zwei Fräsmotoren je 2,2 kW, 12.000 U/min., Drehrichtung Gleich-/Gegenlauf. Bestückung standardmäßig mit DIA-Fügemesserköpfen. Zum Nachfräsen gesägter Werkstückkanten zwecks Erzeugung einer optimalen Kantenqualität.

2. Standard-Verleimaggregate

Auslaufsicheres Schnellheizbecken (QUICKMELT als Option). Infrarot-Strahler. Automatischer Kanteneinzug für Rollen und Streifen.

3. Kappaggregate Fase/Gerade

Zwei Kappmotoren, je 0,35 kW, 12.000 U/min.. Ziehender Schnitt für hohe Genauigkeit, hochpräzise Linearführungen.

4. Bündigfräsaggregate

Zwei Fräsmotoren, je 0,55 kW, 12.000 U/min., schwenkbar von 0-25 Grad. Bestückung mit Wendplatten-Kombifräsern Radius/Gerade. Digitalzählwerke zur Schnellverstellung. Je nach Maschinentype kommen ein oder zwei Aggregate zum Aufbau.

5. Formfräsaggregate

Zum Eckenrunden von Dick-PVC-Kanten sowie Kopfkanten an Post- und Softformingteilen. Zwei Motoren, je 0,35 kW, 12.000 U/min., bestückt mit Wendplatten-Radiusfräsern, R = 3mm.

6. Ziehklingenaggregate

Zur Finishbearbeitung von vorgefrästen PVC-Kanten mittels Profilmessern. Tastung horizontal/vertikal.

Flächenziehklinge (optional)

Zum Abziehen bzw. Säubern der Werkstückoberflächen im Leimfugenbereich von evtl. ausgetretenen Schmelzkleberresten. Pneumatische Abblasvorrichtung zur Schneidenreinigung sowie pneumatischer Verstellung.

7. Schwabbelaggregate

2 Motoren, bestückt mit Moltonscheiben, einzeln aufgehängt und individuell einstellbar. Für perfektes Kantenfinish.



Technische Daten

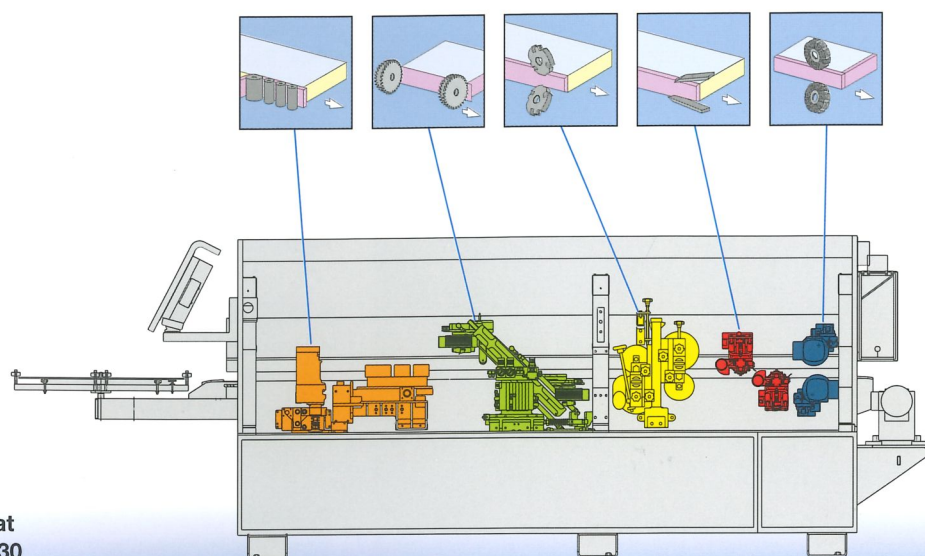

**Optimat
KDN 630**

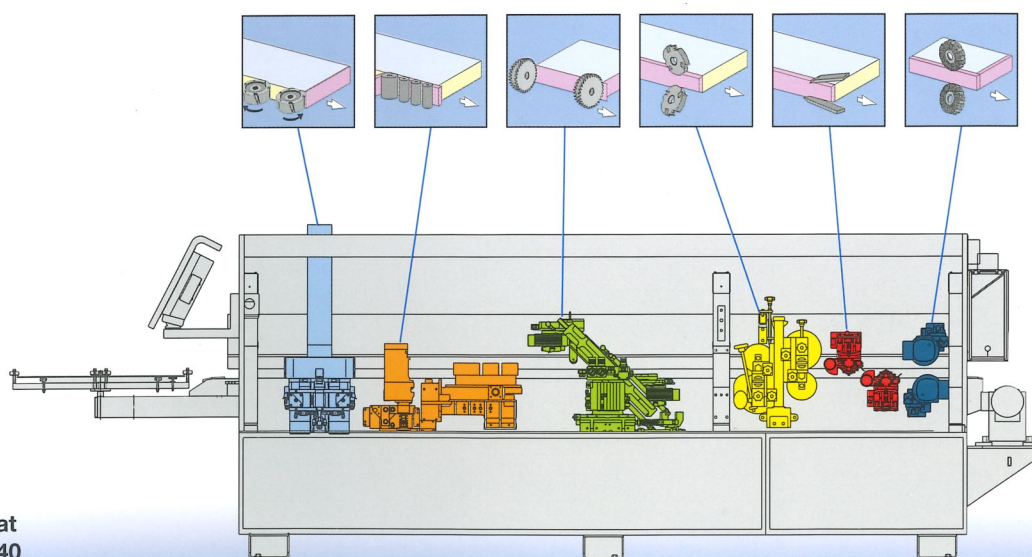

**Optimat
KDF 640**

	KDN 630	KDF 640
Maschinenlänge (mm)	4860	5360
Anschlußwert (kW)	6	11
Gewicht (kg)	1650	2050
Absaug-Durchmesser (mm)	1x120/1x100	2x120/1x100
Vorschubgeschwindigkeit (m/min)		14
Maschinenmaße BxH (mm)		900 x 1600
Werkstückdicke (mm)		8 - 55
Kantendicke (mm)		0,4 - 8
Rollentrennen (mm)		3 x 45/0,8 x 60
Arbeitshöhe (mm)		950
Elektrik		400 V - 3 Ph - 50 Hz
Pneumatik (bar)		6
Lärmemissionswert (dBCA)		84/85

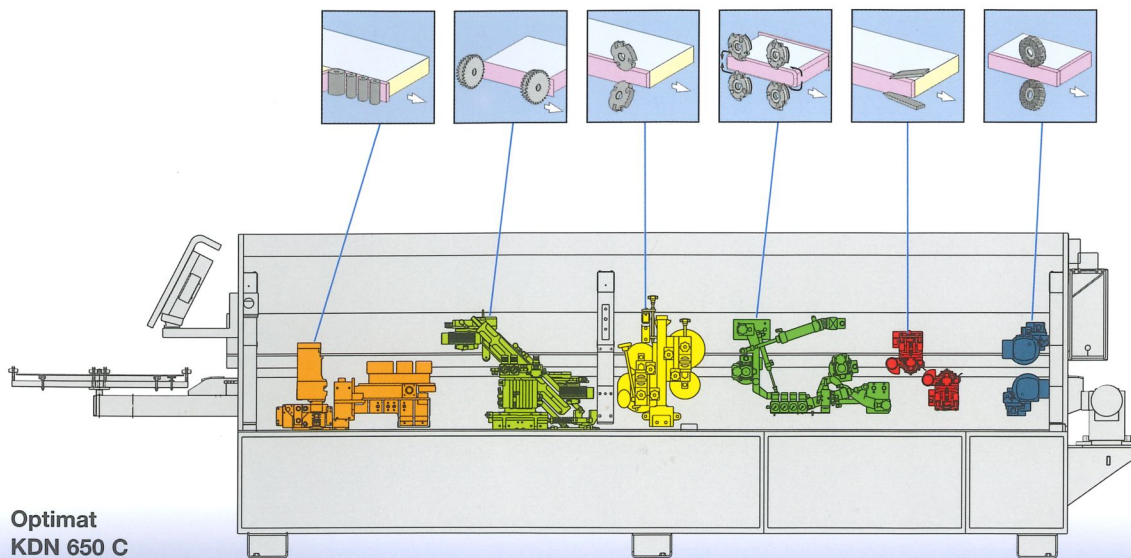

**Optimat
KDN 650 C**

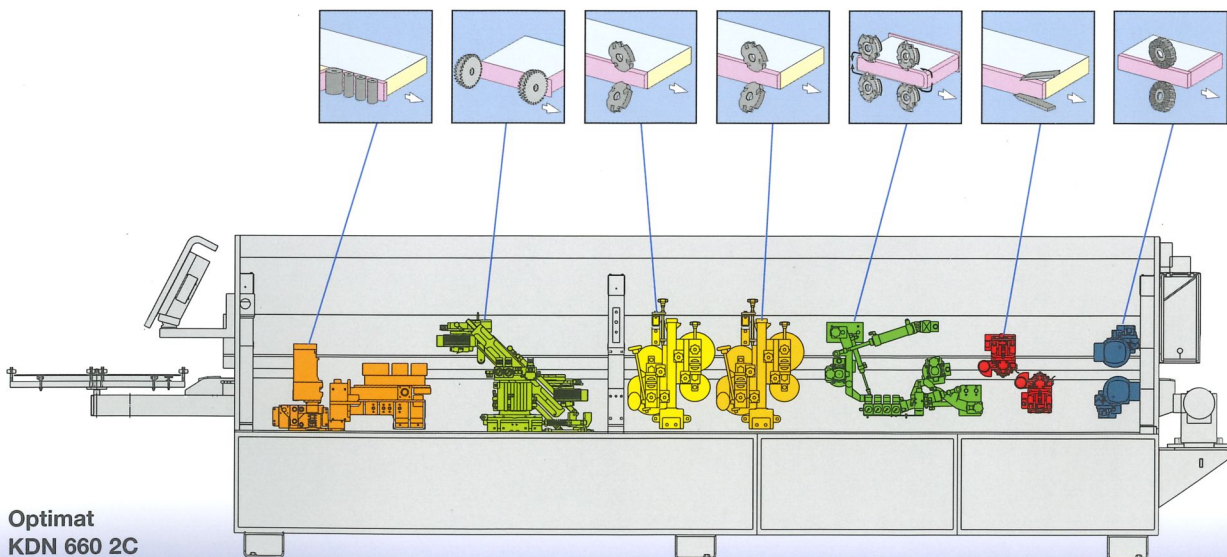

**Optimat
KDN 660 2C**

	KDN 650 C	KDN 660 2C
Maschinenlänge (mm)	5860	6360
Anschlußwert (kW)	7	10
Gewicht (kg)	2200	2500
Absaug-Durchmesser (mm)	1x120/1x100	1x160/1x100
Vorschubgeschwindigkeit (m/min)		11/14
Maschinenmaße BxH (mm)		900 x 1600
Werkstückdicke (mm)		8 - 55
Kantendicke (mm)		0,4 - 8
Rollentrennen (mm)		3 x 45/0,8 x 60
Arbeitshöhe (mm)		950
Elektrik		400 V - 3 Ph - 50 Hz
Pneumatik (bar)		6
Lärmemissionswert (dBCA)		84/85

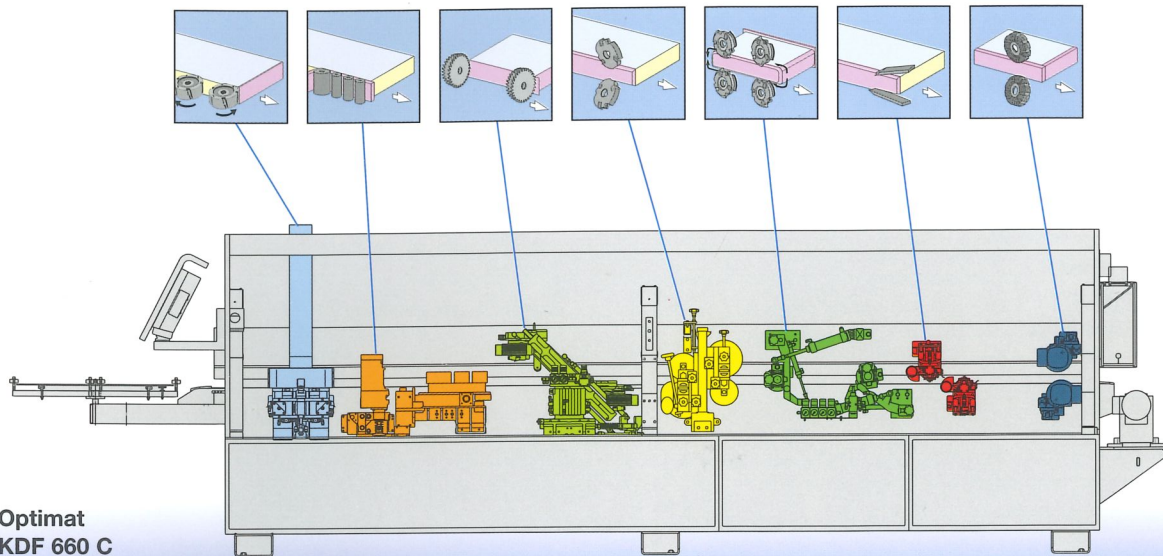

**Optimat
KDF 660 C**

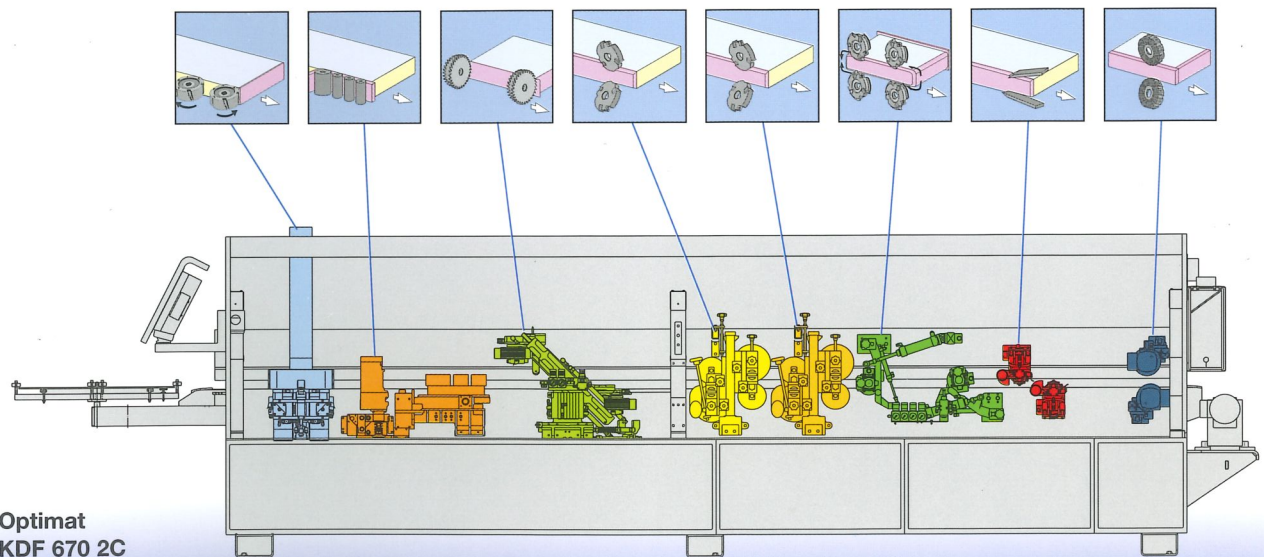

**Optimat
KDF 670 2C**

	KDF 660 C	KDF 670 2C
Maschinenlänge (mm)	6360	6860
Anschlußwert (kW)	12	15
Gewicht (kg)	2600	2800
Absaug-Durchmesser (mm)	1x120/1x120/1x100	1x120/1x160/1x100
Vorschubgeschwindigkeit (m/min)		11/14
Maschinenmaße BxH (mm)		900x1600
Werkstückdicke (mm)		8 - 55
Kantendicke (mm)		0,4 - 8
Rollentrennen (mm)		3,0 x 45/0,8 x 60
Arbeitshöhe (mm)		950
Elektrik		400 V - 3 Ph - 50 Hz
Pneumatik (bar)		6
Lärmemissionswert (dBCA)		84/85

Es zahlt sich aus, bei Brandt Kunde zu sein



Brandt ist überall

Das gut ausgebaute Service-, Vertriebs- und Händlernetz bedeutet für Sie kurze Wege und intensive Kundennähe – in der ganzen Welt.

Hohe Kompetenz

Ständige Schulungen des Verkaufs- und Servicepersonals unserer Vertriebspartner im Brandt-Schulungszentrum gewährleisten optimale Betreuungskompetenz.

Gleiche Teile, einfaches Handling

Viele Teile, Steuerungselemente und Baugruppen sind bei den Maschinen und Anlagen der Homag-Gruppe identisch. Dies erleichtert die Bedienung, vereinfacht die Ersatzteilhaltung und beschleunigt die Wartung und den Service.



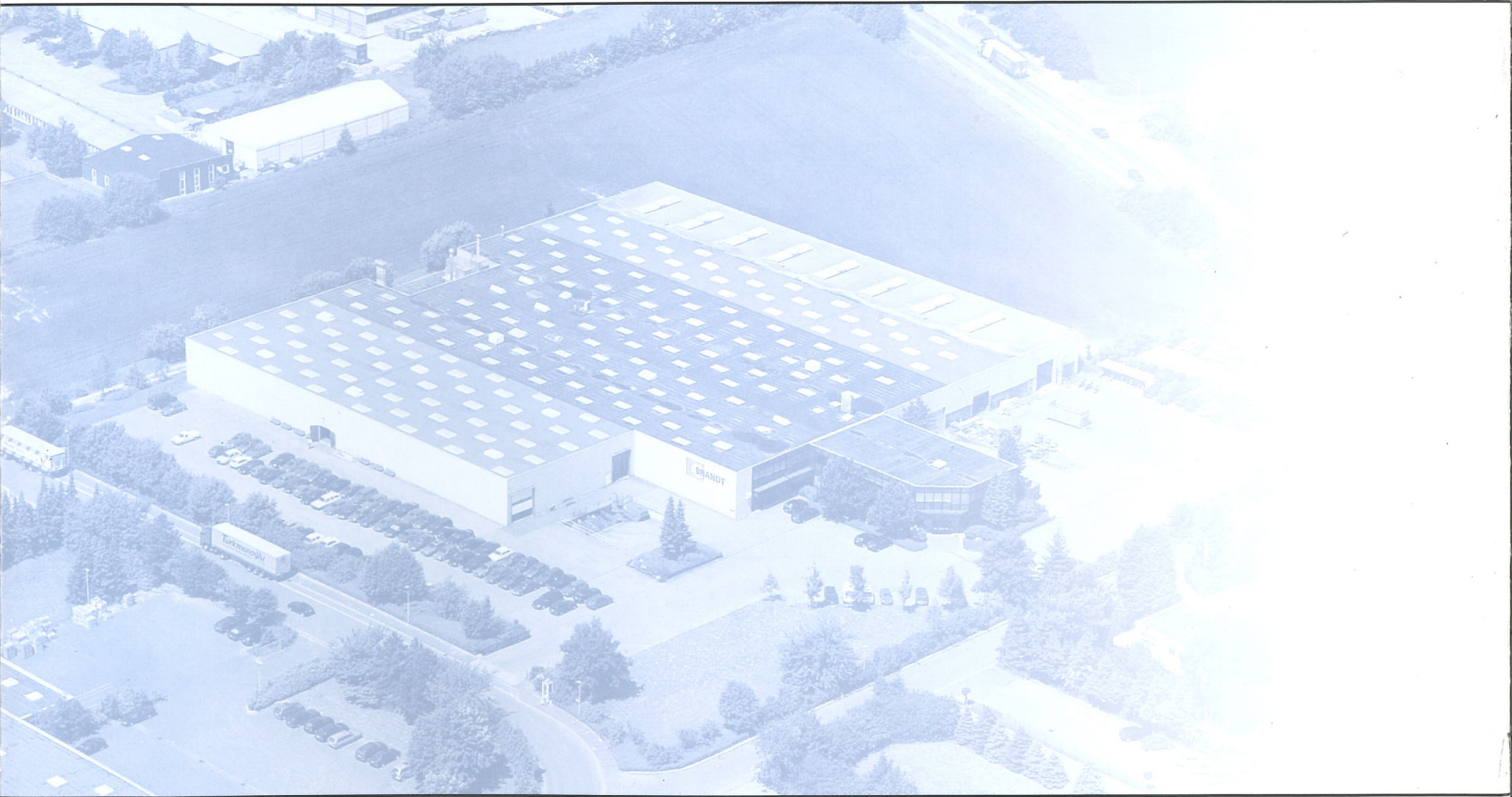

Ein Unternehmen der Homag-Gruppe



Brandt
Kantentechnik GmbH
Weststraße 2
D-32657 Lemgo
Tel. 05261/974-0
Fax 05261/6486
info@brandt.de
http://www.brandt.de

